

Milwaukee®

Nothing but **HEAVY DUTY**.™



2025

CATALOG DE ACCESORII, SCULE DE MÂNĂ,
SISTEM DE DEPOZITARE ȘI ECHIPAMENT
INDIVIDUAL DE PROTECȚIE

Milwaukee®

Nothing but **HEAVY DUTY.**™



CUPRINS

ACCESORII

GĂURIRE ȘI DĂLTUIRE

DĂLȚI

HEX 21 mm/ 28 mm/ 30 mm	32-33
SDS-Max	31
Dălți SDS-Max Sledge	29
SDS-Plus	30
Dălți SDS-Plus Sledge	29

GĂURIRE DIAMANTATĂ

Carote Diamantate Pentru Găurire Umedă 1 1/4" UNC / 1/2" G	83-86
Carote Diamantate Pentru Găurire Uscată 1 1/4" UNC / M16	87-90
Găurire Uscată M14	81-82
Carote Diamantate Pentru Găurire Umedă/ Uscată	85-90

BURGHIE: BETON/ZIDĂRIE

Tijă Rotundă - Beton/Zidărie	37
Altele - SDS-Max	25-27
SDS-Max 4 Taișuri (MX4)	21-22
Burghie de Străpungere SDS-Max	23-24
SDS-Plus 2 taișuri (M2)	10-13
SDS-Plus 4 taișuri (MX4)	4-7
SDS-Plus Contractor - 4C	8
Carote SDS-Plus	20
Extensii SDS-Plus	15
Managementul Prafului	16-19

BURGHIE: METAL

HSS-G	58-59, 62
HSS-G Red Cobalt	52-53
HSS-G Ti Red Hex - SHOCKWAVE™ IMPACT DUTY	51
HSS-R	60-61
Burghie în Trepte	63-66
Thunderweb	55-58

BURGHIE: ALTELE

Plăci Ceramică & Sticlă	36
Multi Material	34-35

BURGHIE: LEMN

Burghie Sfredel	40
Burghie Sfredel - SHOCKWAVE™ IMPACT DUTY	38-39
Burghie Pentru Cofraje	46
Burghie Plate	45
Burghie Forstner	41
Burghie Pentru Lemn cu Vârf de Centrare	44
Burghie Freză	43
Burghie Pentru Lemn SPEED FEED™	46
Burghie Freză SWITCHBLADE™ - SHOCKWAVE™ IMPACT DUTY	42

CAROTE

Carote Ajustabile	76
Carote BIG HAWG™ Multimaterial	79
Carote Bi-Metal Pentru Contractanți	75
Carote HCS PVC	80
Carote HOLE DOZER™ - Bi-Metal	70-73
Carote HOLE DOZER™ - Carbură	74
Carote - SHOCKWAVE™ IMPACT DUTY	80

FIXARE

Suport biți - SHOCKWAVE™ IMPACT DUTY	97-98
Cuie și Capse	116-121

Accesorii Înșurubare	98-100
Biți	100
Biți - SHOCKWAVE™ IMPACT DUTY	92-96
Chei Tubulare & Adaptoare - SHOCKWAVE™ IMPACT DUTY	102-115

DEBITARE, TĂIERE & ȘLEFUIRE

Debitare și Șlefuire

Abrazive

Benzi Abrazive	177-182
Foi Abrazive - Prindere cu Scai	183-184

TEHNOLOGIE DIAMANTATĂ

Pânze Diamantate	160-168
Piatră Oală Diamantată	169

Șlefuire

Piulițe Fixtec	174
Discuri Lamelare	173-174
Discuri Debitare Pentru Metal	170-172

Debitare

Pânze pentru fierăstrău cu bandă	158-159
----------------------------------	---------

Pânze Pentru Fierăstrău Circular

Pânze Fierăstraie Circulare de Mână	155
Pânze Fierăstrău Tăieri Înclinate	156
Pânze Fierăstrău cu Masă	156
Pânze Fierăstrău Pentru Metal/Oțel	157

Pânze Pentru Fierăstrău Pendular

Metal	142-143
Aplicații Speciale	143-144
Lemn & Plastic	140-141

Accesorii Pentru Unelte Multifuncționale

Sistem Starlock	145-149
Sistem Openlock	150-153

PÂNZE SAWZALL™

Demolare Lemn & Cuie

AX™ Carbide	131
Ax™	132
Thin Kerf	132

Metal

TORCH™ NITRUS / Carbide	124-125
TORCH™	127-128
Thin Kerf	129-130

Multi material

WRECKER™ Carbide	133
WRECKER™	134
Seturi	137
Aplicații Speciale	143-144
Lemn & Plastic	135
Pânze HACKZALL™	138

SCULE DE MÂNĂ

TĂIERE

Clește Pentru Cablu	221
Cuțițe și Lame	212-216
Foarfece Pentru Tablă	219
Foarfece	218
Cutter Pentru Țevi	219-220
Fierăstrău	217

DEMOLARE

Dălți	227
Ciocane	223-226

Levier Combinat	222-223
Rangă	223

PRINDERE ȘI FIXARE

Chei Magnetice Pentru Piulițe HOLLOWCORE™	233
Clești	236-240
Chei Tubulare și Antrenor cu Clichet	253-268
Șurubelnițe	229-232
Debavurator	244
Clește Menghină TORQUE LOCK™	242-243
Chei HEX, TORX	227-228
Chei Reglabile	244-252
Scule pentru electricieni	233-236

Măsurare și Marcare

Trasor cu Sfoară	208
Metru de Tâmplărie	199
Echer de Dulgherie	209
Markere INKZALL™	210-211
Nivele	201-207
Rulete Lungi	200
Echer de Tâmplărie	209
Rulete Scurte	193-198

ECHIPAMENT INDIVIDUAL DE PROTECȚIE

Ochelari de Protecție	289-292
Cască de Protecție BOLT™ 100 și BOLT™ 200	282-288
Măști	293-294
Echipament Încălzit	320-326
Veste de Înaltă Vizibilitate	297
Mănuși	298-315
Corzi Pentru Scule	316-319
Genunchiere	336
Antifoane	294-296
Kit de prim ajutor PACKOUT™	296
Echipament de Lucru	326-335
Încălțăminte de siguranță	338-349

DEPOZITARE

Cutii PACKOUT™	352-355
Cărucior Transport PACKOUT™	352-355
Organizatoare PACKOUT™	356-361
Sistem de Stivuire PACKOUT™	366
Genți și Ghiozdane PACKOUT™	362-365
Suport Lateral PACKOUT™	367
Alte soluții PACKOUT™	368-370
Insertii Spumă PACKOUT™	370-374
Sticle PACKOUT™	375-376
Suport Perete PACKOUT™	377-379
Genți Scule	380-381
Genți și Ghiozdane	382-383
Centură de Lucru	384
Sistem Metalic de Depozitare	386-392
Insertii Spumă	393-405



4X

DURATĂ DE VIAȚĂ MAI LUNGĂ LA GĂURIREA ÎN BETON ARMAT*

*vs. burghiul cu 2 tășuri în beton

La MILWAUKEE®, ne străduim să facem lucrurile mai bine pentru a face viața mai ușoară utilizatorilor noștri care lucrează în cele mai dificile condiții. Ne concentrăm energia pentru a îmbunătăți constant produsele noastre și chiar și cele mai mici îmbunătățiri încep cu înțelegerea provocărilor de la locul de muncă.

Înțelegerea acestor provocări a dus la următoarea generație MX4[™], revoluționând tehnologia burghiului. Partea uniformă de lucru a capului din carbură asigură o durată de viață mai mare, iar tehnologia Target Tip și noul vârf mai ascuțit într-un unghi garantează o precizie mai mare și o viteză de găurire chiar și în cele mai dure materiale.

MX4[™] reprezintă atât burghie SDS-Plus, cât și SDS-Max.



NOU



TEHNOLOGIE TARGET TIP

PERFORMANȚĂ CRESCUTĂ DE GĂURIRE ÎN BETON ARMAT



**VÂRF SOLID
DIN CARBURĂ***

PENTRU CEA MAI BUNĂ
PERFORMANȚĂ

*≤ 10 MM



**VÂRF ASCUȚIT
ÎN UNGHI**

116 GĂURI PER ÎNCĂRCARE*

*50 mm adâncime, burghiu MX4 6 mm,
sculă cu acumulator High Output 5.5 Ah

**FABRICATE
ÎN GERMANIA**

**4 CANELURI CU
DESIGN VARIABIL***

GĂURIRE MAI RAPIDĂ



**CERTIFICAT
DE PRECIZIE
PGM**

GARANTAREA GĂURILOR PRECISE PENTRU
ANCORELE CHIMICE ȘI MECANICE



**TEHNOLOGIE
TARGET TIP**

* până la 16 mm: geometrie variabilă cu 4 caneluri, de la 18 mm: 2 caneluri

Burghie SDS-Plus MX4 - 4 tăișuri



Geometrie cu 4 tăișuri simetrice (4x90°). Găuri perfect rotunde pentru fixarea optimă a ancorelor. Geometria cu 4 caneluri de mare volum asigură cea mai bună îndepărtare a prafului și a resturilor. Vârf de centrare pentru găurire ușoară și precisă. Vârf solid din carbură sudat pe Ø 5-10 mm. Permite pătrunderea mai largă a canelurii ducând la o viteză mai mare. Cantitatea mai mare de carbură asigură o durabilitate mai mare a vârfului și o durată de exploatare mai mare. Cele 4 puncte de spargere pulverizează materialul mult mai eficient pentru o găurire mai rapidă. Protecții îmbunătățite pentru o mai mare rezistență atunci când burghiul se lovește de armătură. Construcție variabilă a canelurii. Canelură subțire la vârf pentru extragerea maximă a deșeurilor, pentru o viteză mai mare și o frecare redusă.

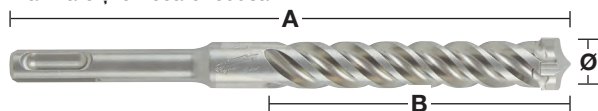
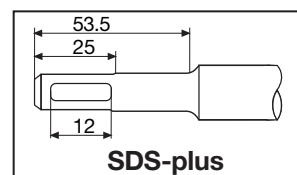

Ø (mm)	Lungime totală (mm) A	Lungime activă (mm) B	¹ Pregăurire cu burghiu scurt de același diametru	Cantitate pachet	Cantitate comandă	Număr articol	Cod EAN
5	115	50		1	1	4932352007	4002395366644
5	165	100		1	1	4932352008	4002395368891
5	215	150		1	1	4932478465	4058546346560
5	265	200		1	1	4932478466	4058546346577
5	315	250		1	1	4932478467	4058546346584
5.5	115	50		1	1	4932352009	4002395368907
5.5	165	100		1	1	4932352010	4002395368914
5.5	215	150		1	1	4932478469	4058546346607
5.5	315	250		1	1	4932478470	4058546346614
6	115	50		1	1	4932352011	4002395368921
6	165	100		1	1	4932352012	4002395368938
6	215	150		1	1	4932352013	4002395366705
6	265	200		1	1	4932352014	4002395366712
6	315	250		1	1	4932352015	4002395366729
6.5	115	50		1	1	4932492017	4058546413293
6.5	165	100		1	1	4932430146	4002395378074
6.5	215	150		1	1	4932352016	4002395366736
6.5	265	200		1	1	4932352017	4002395366743
6.5	315	250		1	1	4932352018	4002395366750
6.5	465	400		1	1	4932464596	4058546225414
7	115	50		1	1	4932352019	4002395366767
7	165	100		1	1	4932352020	4002395366774
7	215	150		1	1	4932492018	4058546413309
8	115	50		1	1	4932352021	4002395366781
8	165	100		1	1	4932352022	4002395366798
8	215	150		1	1	4932352023	4002395366804
8	265	200		1	1	4932352024	4002395366811
8	315	250		1	1	4932352712	4002395373703
8	365	300		1	1	4932492019	4058546413316
8	465	400	✓	1	1	4932352713	4002395373710
9	165	100		1	1	4932352944	4002395376025
9	215	150		1	1	4932492020	4058546413323
10	115	50		1	1	4932352025	4002395366828
10	165	100		1	1	4932352026	4002395366835
10	215	150		1	1	4932352027	4002395366842
10	265	200		1	1	4932352028	4002395366859
10	315	250		1	1	4932352029	4002395366866
10	365	300		1	1	4932492021	4058546413330
10	455	400	✓	1	1	4932352030	4002395366873
10	600	540	✓	1	1	4932352945	4002395376032
10	1000	940	✓	1	1	4932352946	4002395376049
11	160	100		1	1	4932492022	4058546413347
11	210	150		1	1	4932492023	4058546413354
12	160	110		1	1	4932352031	4002395366880
12	210	160		1	1	4932352032	4002395366897
12	260	210		1	1	4932352033	4002395366903
12	310	260		1	1	4932352034	4002395366910
12	360	300		1	1	4932492024	4058546413361
12	450	400	✓	1	1	4932352035	4002395366927
12	600	550	✓	1	1	4932352947	4002395376056
12	1000	940	✓	1	1	4932352948	4002395376063
13	160	100		1	1	4932492025	4058546413378
13	210	150		1	1	4932492026	4058546413385
14	160	110		1	1	4932352036	4002395366934
14	210	150		1	1	4932352037	4002395366941
14	260	200		1	1	4932352949	4002395376070

✓ Pre-găurire cu burghiu scurt de același diametru

Burghie SDS-Plus MX4 - 4 tășuri

✓ Pre-găurire cu burghiu scurt de același diametru

Ø (mm)	Lungime totală (mm) A	Lungime activă (mm) B	¹ Pregăurire cu burghiu scurt de același diametru	Cantitate pachet	Cantitate comandă	Număr articol	Cod EAN
14	310	260		1	1	4932352038	4002395366958
14	380	330		1	1	4932478473	4058546346645
14	450	400	✓	1	1	4932352039	4002395366965
14	600	550	✓	1	1	4932352950	4002395376087
14	1000	950	✓	1	1	4932352951	4002395376094
15	160	100		1	1	4932430725	4002395383863
15	260	200		1	1	4932352952	4002395376100
15	450	400	✓	1	1	4932492027	4058546413392
16	160	110		1	1	4932430726	4002395383870
16	210	160		1	1	4932352953	4002395376117
16	260	210		1	1	4932352819	4002395374779
16	310	260		1	1	4932352954	4002395376124
16	450	400		1	1	4932352820	4002395374786
16	600	540	✓	1	1	4932352955	4002395376131
16	1000	950	✓	1	1	4932352956	4002395376148
17	210	150		1	1	4932478474	4058546346652
18	200	150		1	1	4932478899	4058546361815
18	250	200		1	1	4932356502	4002395320950
18	450	400	✓	1	1	4932356503	4002395320967
18	600	550	✓	1	1	4932492028	4058546413408
18	1000	940	✓	1	1	4932479345	4058546371395
20	250	200		1	1	4932356504	4002395320974
20	450	400	✓	1	1	4932356505	4002395320981
20	600	550	✓	1	1	4932492029	4058546413415
20	1000	940	✓	1	1	4932479346	4058546371401
22	250	200		1	1	4932399332	4002395359608
22	450	400	✓	1	1	4932356506	4002395320998
22	1000	940	✓	1	1	4932479347	4058546371418
24	250	200		1	1	4932356507	4002395321001
24	450	400	✓	1	1	4932356508	4002395321018
24	1000	940	✓	1	1	4932479348	4058546371425
25	250	200		1	1	4932399333	4002395359615
25	450	400	✓	1	1	4932356509	4002395321025
25	1000	940	✓	1	1	4932479349	4058546371432
28	250	200		1	1	4932399334	4002395359622
28	450	400	✓	1	1	4932356510	4002395321032
30	250	200		1	1	4932399335	4002395359639
30	450	400	✓	1	1	4932356511	4002395321049
32	450	400	✓	1	1	4932399336	4002395359646

Burghie SDS-Plus MX4 - 4 tășuri / pachet 10 buc

Ø (mm)	Lungime totală (mm) A	Lungime activă (mm) B	Cantitate pachet	Cantitate comandă	Număr articol	Cod EAN
5	115	50	10	1	4932352040	4002395366972
5	165	100	10	1	4932471250	4058546288785
5.5	115	50	10	1	4932471251	4058546288792
5.5	165	100	10	1	4932352041	4002395366989
6	115	50	10	1	4932352042	4002395366996
6	165	100	10	1	4932352043	4002395367009
6	215	150	10	1	4932430234	4002395378951
6	265	200	10	1	4932471252	4058546288808
6.5	165	100	10	1	4932479556	4058546373504
6.5	215	150	10	1	4932430235	4002395378968
6.5	265	200	10	1	4932459588	4058546027605
7	165	100	10	1	4932352044	4002395367016
8	115	50	10	1	4932352045	4002395367023
8	165	100	10	1	4932352046	4002395367030
8	215	150	10	1	4932464872	4058546228170
8	265	200	10	1	4932471253	4058546288815
10	165	100	10	1	4932352047	4002395367047
10	215	150	10	1	4932352048	4002395367054
10	265	200	10	1	4932471254	4058546288822
10	315	250	10	1	4932471255	4058546288839
12	160	100	10	1	4932352049	4002395367061
12	210	150	10	1	4932352050	4002395367078
12	260	200	10	1	4932471256	4058546288846
14	210	150	10	1	4932471257	4058546288853
16	260	200	10	1	4932471258	4058546288860

Burghie SDS-Plus MX4 - 4 tăişuri / pachet 50 buc

Ø (mm)	Lungime totală (mm) A	Lungime activă (mm) B	Cantitate pachet	Cantitate comandă	Număr articol	Cod EAN
5.5	165	100	50	1	4932472234	4058546326302
6	115	50	50	1	4932430437	4002395380985
6	165	100	50	1	4932430438	4002395380992
6	215	150	50	1	4932430462	4002395381234
6.5	165	100	50	1	4932479557	4058546373511
6.5	215	150	50	1	4932430463	4002395381241
6.5	265	200	50	1	4932459589	4058546027612
7	115	50	50	1	4932472154	4058546325503
7	165	100	50	1	4932472155	4058546325510
8	115	50	50	1	4932479368	4058546371623
8	165	100	50	1	4932430439	4002395381005
8	215	150	50	1	4932430440	4002395381012
8	315	250	50	1	4932472156	4058546325527
8	465	400	50	1	4932472157	4058546325534
10	115	50	50	1	4932479369	4058546371630
10	165	100	50	1	4932430441	4002395381029
10	215	150	50	1	4932430442	4002395381036
10	315	250	50	1	4932472158	4058546325541
10	455	390	50	1	4932472159	4058546325558
12	160	100	50	1	4932472160	4058546325565
12	210	150	50	1	4932430443	4002395381043
12	310	250	50	1	4932472161	4058546325572
12	450	400	50	1	4932472162	4058546325589
14	210	150	50	1	4932478097	4058546340308

SDS-Plus MX4 - 4 tăişuri / seturi

Descriere	Furnizat în	Cantitate pachet	Cantitate comandă	Număr articol	Cod EAN
Set 5 buc. burghie SDS-Plus MX4					
① Ø 5 / 6 x 115 mm, Ø 6 / 8 x 165 mm, Ø 10 x 165 mm	Casetă plastic	5	12	4932498297	4058546521660
Set 5 buc. burghie SDS-Plus MX4					
① Ø 5.5 x 115 mm, Ø 5.5 / 6 / 7 / 8 x 165 mm	Casetă plastic	5	12	4932498298	4058546521677
Burghie SDS-Plus MX4 set (7 buc)					
② Ø 5 / 6 x 115 mm, Ø 6 / 8 / 8 / 10 x 165 mm, Ø 12 x 160 mm	Casetă plastic	7	6	4932492113	4058546414801
Burghie SDS-Plus MX4 set (7 buc)					
② Ø 5.5 / 6 x 115 mm, Ø 5 / 5.5 / 6 / 8 / 10 x 165 mm	Casetă plastic	7	6	4932492114	4058546414818
Burghie SDS-Plus MX4 set (10 buc)					
② Ø 5 / 6 / 6 x 115 mm, Ø 6 / 6 / 8 / 8 / 10 / 12 x 165 mm	Casetă plastic	10	6	4932492115	4058546414825



DESIGNED FOR USE IN
PACKOUT™

Burghie SDS-Plus Contractor - 4C

- Design cu cap cu 4 tăişuri
- Vârf din carbură de calitate superioară pentru o durată lungă de viață
- Geometrie cu 4 caneluri pentru îndepărtarea rapidă a prafului



Ø (mm)	Lungime totală (mm)	Lungime activă (mm)	¹ Pregătire cu burghiu scurt de același diametru	Cantitate pachet	Cantitate comandă	Număr articol	Cod EAN
5	110	40		1	1	4932498863	4058546527327
5	160	90		1	1	4932498864	4058546527334
5.5	110	40		1	1	4932498865	4058546527341
5.5	160	90		1	1	4932498866	4058546527358
6	110	40		1	1	4932498867	4058546527365
6	110	40		10	1	4932498868	4058546527372
6	160	90		1	1	4932498869	4058546527389
6	160	90		10	1	4932498870	4058546527396
6	210	140		1	1	4932498871	4058546527402
6	260	185		1	1	4932498872	4058546527419
6	310	235		1	1	4932498873	4058546527426
6.5	160	90		1	1	4932498874	4058546527433
6.5	210	140		1	1	4932498875	4058546527440
6.5	260	185		1	1	4932498876	4058546527457
7	160	90		1	1	4932498877	4058546527464
8	110	40		1	1	4932498878	4058546527471
8	160	90		1	1	4932498879	4058546527488
8	160	90		10	1	4932498880	4058546527495
8	210	140		1	1	4932498881	4058546527501
8	210	140		10	1	4932498882	4058546527518
8	260	185		1	1	4932498883	4058546527525
8	310	235		1	1	4932498884	4058546527532
10	110	40		1	1	4932498885	4058546527549
10	160	90		1	1	4932498886	4058546527556
10	160	90		10	1	4932498887	4058546527563
10	210	140		1	1	4932498888	4058546527570
10	210	140		10	1	4932498889	4058546527587
10	260	185		1	1	4932498890	4058546527594
10	310	235		1	1	4932498891	4058546527600
10	460	355	✓	1	1	4932498892	4058546527617
12	160	90		1	1	4932498893	4058546527624
12	160	90		10	1	4932498894	4058546527631
12	210	140		1	1	4932498895	4058546527648
12	210	140		10	1	4932498896	4058546527655
12	260	185		1	1	4932498897	4058546527662
12	310	235		1	1	4932498898	4058546527679
12	460	355	✓	1	1	4932498899	4058546527686
14	160	85		1	1	4932498900	4058546527693
14	210	130		1	1	4932498901	4058546527709
14	260	175		1	1	4932498902	4058546527716
14	310	225		1	1	4932498903	4058546527723
14	460	365	✓	1	1	4932498904	4058546527730
16	160	85		1	1	4932498905	4058546527747
16	210	125		1	1	4932498906	4058546527754
16	260	175		1	1	4932498907	4058546527761
16	310	225		1	1	4932498908	4058546527778
Set burghie SDS-Plus Contractor - 4C (5 buc.) Ø5 / 6 x 110 mm, Ø6 / 8 / 10 x 160 mm				5	1	4932498909	4058546527785



Milwaukee

Nothing but HEAVY DUTY.™



CU
25%
MAI RAPID
3 PUNCTE DE
SPARGERE

* față de generația precedentă



2
CANELURI
CU DESIGN
VARIABIL



2
MUCHII DE TĂIERE
IDEAL ÎN LUCRĂRI DE GĂURIRE
ÎN BETON CU CIOCAN ROTO-
PERCUTOR CU ACUMULATOR

Burghie SDS-Plus M2 - 2 tășuri



Fabricat în Germania.

MAI RAPID: Noua geometrie agresivă a vârfului cu 3 puncte de spargere găurește mai repede betonul, în timp ce un design conic al gulerului reduce la minim frecarea, permițându-i burghiului M2 să atingă o viteză de găurire mai mare.

DURABILITATE: Teșiturile de pe vârf pentru protecție în armături împiedică deteriorarea laterală a vârfului burghiului atunci când acesta lovește armături metalice, în timp ce un corp mai gros al burghiului asigură o transmisie mai mare a puterii, un nivel mai redus de vibrații și mai puține cazuri de rupere a canelurii.

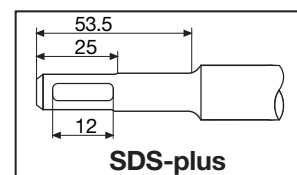

Ø (mm)	Lungime totală (mm) A	Lungime activă (mm) B	¹ Pregăurire cu burghiu scurt de același diametru	Cantitate pachet	Cantitate comandă	Număr articol	Cod EAN
3	110	50		1	1	4932352892	4002395375509
3.5	110	50		1	1	4932373908	4002395353378
4	110	50		1	1	4932339498	4002395304561
4	160	100		1	1	4932399143	4002395357505
4.8	110	50		1	1	4932352130	4002395367832
5	110	50		1	1	4932307067	4002395308835
5	160	100		1	1	4932399315	4002395359431
5	210	150		1	1	4932399316	4002395359448
5.5	110	50		1	1	4932339499	4002395304578
5.5	160	100		1	1	4932340408	4002395311910
5.5	210	150		1	1	4932399317	4002395359455
5.5	260	200		1	1	4932399318	4002395359462
5.5	310	250		1	1	4932399319	4002395359479
5.5	410	350		1	1	4932399320	4002395359486
6	110	50		1	1	4932307068	4002395308842
6	160	100		1	1	4932307069	4002395308859
6	210	150		1	1	4932373136	4002395346394
6	260	200		1	1	4932353819	4002395320127
6	310	250		1	1	4932399321	4002395359493
6	460	400	✓	1	1	4932399322	4002395359509
6.5	110	50		1	1	4932344292	4002395312276
6.5	160	100		1	1	4932344293	4002395312269
6.5	210	150		1	1	4932399147	4002395357574
6.5	260	200		1	1	4932399148	4002395357581
6.5	310	260		1	1	4932399323	4002395359516
7	110	50		1	1	4932353820	4002395320134
7	160	100		1	1	4932340409	4002395311927
7	210	150		1	1	4932399222	4002395358366
7	250	200		1	1	4932399324	4002395359523
8	110	50		1	1	4932307070	4002395308866
8	160	100		1	1	4932307071	4002395308873
8	210	150		1	1	4932307072	4002395308880
8	260	200		1	1	4932353821	4002395320141
8	310	250		1	1	4932399325	4002395359530
8	400	350		1	1	4932399326	4002395359547
8	460	400	✓	1	1	4932367013	4002395336692
8	600	540	✓	1	1	4932399327	4002395359554
8	1000	940	✓	1	1	4932399328	4002395359561
9	160	100		1	1	4932353823	4002395320165
9	210	150		1	1	4932353822	4002395320158
10	110	50		1	1	4932340410	4002395311934
10	160	100		1	1	4932307073	4002395308897
10	210	150		1	1	4932307074	4002395308903
10	260	200		1	1	4932344295	4002395312252
10	310	250		1	1	4932353824	4002395320172
10	450	400	✓	1	1	4932344296	4002395312245
10	600	550	✓	1	1	4932367014	4002395336708
10	1000	950	✓	1	1	4932367015	4002395336715

✓ Pre-găurire cu burghiu scurt de același diametru

Burghie SDS-Plus M2 - 2 tășuri

Ø (mm)	Lungime totală (mm) A	Lungime activă (mm) B	¹ Pregăurire cu burghiu scurt de același diametru	Cantitate pachet	Cantitate comandă	Număr articol	Cod EAN
11	160	100		1	1	4932367066	4002395336722
11	260	210		1	1	4932399329	4002395359578
12	160	110		1	1	4932307075	4002395308910
12	210	160		1	1	4932307076	4002395308927
12	260	210		1	1	4932344297	4002395312238
12	310	260		1	1	4932353825	4002395320189
12	450	400	✓	1	1	4932307077	4002395308934
12	600	550	✓	1	1	4932367068	4002395336746
12	1000	950	✓	1	1	4932367017	4002395336760
13	160	110		1	1	4932307946	4002395309054
13	260	210		1	1	4932344298	4002395312221
14	160	110		1	1	4932307078	4002395308941
14	210	160		1	1	4932353826	4002395320196
14	260	210		1	1	4932307079	4002395308958
14	310	260		1	1	4932399330	4002395359585
14	450	400	✓	1	1	4932307088	4002395309047
14	600	550	✓	1	1	4932367018	4002395336777
14	1000	950	✓	1	1	4932367019	4002395336784
15	160	110		1	1	4932373910	4002395353392
15	260	210		1	1	4932344300	4002395312207
16	160	110		1	1	4932307080	4002395308965
16	210	160		1	1	4932307081	4002395308972
16	260	210		1	1	4932399331	4002395359592
16	310	260		1	1	4932344301	4002395312191
16	450	400	✓	1	1	4932307082	4002395308989
16	600	550	✓	1	1	4932367069	4002395336791
16	1000	950	✓	1	1	4932367021	4002395336814
18	200	150		1	1	4932344303	4002395312177
18	250	200		1	1	4932307083	4002395308996
18	300	250		1	1	4932344304	4002395312160
18	450	400	✓	1	1	4932340411	4002395311941
18	600	550	✓	1	1	4932367022	4002395336821
18	1000	950	✓	1	1	4932367024	4002395336845
20	200	150		1	1	4932344305	4002395312153
20	250	200		1	1	4932307084	4002395309009
20	300	250		1	1	4932399027	4002395356126
20	450	400	✓	1	1	4932307085	4002395309016
20	600	550	✓	1	1	4932367025	4002395336876
20	1000	950	✓	1	1	4932367026	4002395336883
22	250	200		1	1	4932373911	4002395353408
22	450	400	✓	1	1	4932344307	4002395312139
22	600	550	✓	1	1	4932367027	4002395336890
22	1000	950	✓	1	1	4932367029	4002395336913
24	250	200		1	1	4932373922	4002395353521
24	450	400	✓	1	1	4932307087	4002395309030
25	250	200		1	1	4932344308	4002395312122
25	450	400	✓	1	1	4932344309	4002395312115
25	1000	950	✓	1	1	4932367030	4002395336975
26	250	200		1	1	4932344310	4002395323814
26	450	400	✓	1	1	4932344311	4002395312092

✓ Pre-găurire cu burghiu scurt de același diametru



Burghie SDS-Plus M2 - 2 tăişuri / set 10 buc

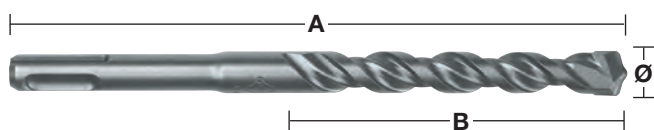

Ø (mm)	Lungime totală (mm) A	Lungime activă (mm) B	Cantitate pachet	Cantitate comandă	Număr articol	Cod EAN
5	110	50	10	1	4932371702	4002395344017
5	160	100	10	1	4932352520	4002395371785
5.5	110	50	10	1	4932352521	4002395371792
5.5	160	100	10	1	4932371703	4002395344024
6	110	50	10	1	4932371704	4002395344031
6	160	100	10	1	4932371705	4002395344048
6	210	150	10	1	4932399337	4002395359653
6.5	160	100	10	1	4932399338	4002395359660
6.5	210	150	10	1	4932399339	4002395359677
6.5	260	200	10	1	4932399340	4002395359684
7	160	100	10	1	4932373225	4002395348619
8	160	100	10	1	4932371706	4002395344055
8	210	150	10	1	4932399341	4002395359691
10	110	50	10	1	4932352522	4002395371808
10	160	100	10	1	4932371708	4002395344079
10	210	150	10	1	4932371709	4002395344086
10	260	200	10	1	4932399342	4002395359707
12	160	100	10	1	4932399343	4002395359714
12	210	160	10	1	4932371710	4002395344093
12	260	210	10	1	4932399344	4002395359721
14	260	210	10	1	4932371711	4002395344109

Burghie SDS-Plus M2 - 2 tăişuri / set 50 buc



Ø (mm)	Lungime totală (mm) A	Lungime activă (mm) B	Cantitate pachet	Cantitate comandă	Număr articol	Cod EAN
5	110	50	50	1	4932399176	4002395357833
5.5	160	100	50	1	4932399177	4002395357840
6	110	50	50	1	4932399178	4002395357857
6	160	100	50	1	4932399179	4002395357864
7	160	110	50	1	4932399181	4002395357888
8	160	100	50	1	4932399182	4002395357895
8	210	150	50	1	4932399183	4002395357901
10	160	110	50	1	4932399345	4002395359738
10	210	150	50	1	4932399184	4002395357918
10	260	200	50	1	4932399185	4002395357925
12	210	160	50	1	4932399186	4002395357932

Burghie SDS-Plus M2 - 2 tăişuri / case



Descriere	Cantitate pachet	Cantitate comandă	Număr articol	Cod EAN
① Set 5 burghie SDS-Plus Ø5 / 6 x 110 mm și Ø6 / 8 / 10 x 160 mm	5	1	4932352338	4002395369973
① Set 5 burghie SDS-Plus M2 Ø5.5 x 110 mm și Ø 5.5 / 6 / 7 / 8 x 160 mm	5	1	4932352834	4002395374922
① Set 5 burghie SDS-Plus Ø10 / 12 / 14 / 16 / 20 x 450 mm	5	1	4932352801	4002395374595
② Set 7 burghie SDS-Plus Ø5 / 6 / 8 x 110 mm Ø6 / 8 / 10 / 12 x 160 mm	7	6	4932492116	4058546414832
② Burghie SDS-Plus M2 set (10 buc) Ø 5 / 5 / 6 / 6 x 110 mm și Ø 6 / 6 / 8 / 8 / 10 / 12 x 160 mm	10	6	4932492117	4058546414849
③ Set 5 bucăți: burghie și dălți Set burghie Ø 6 / 8 / 10 x 160 mm, șpit și daltă SDS-Plus	5	1	4932430002	4002395376636

①



②



DESIGNED FOR USE IN
PACKOUT

③





Nothing but **HEAVY DUTY.**[™]

INVESTIȚII ÎN PRODUSE DIN CARBURĂ



CERCETARE ȘI DEZVOLTARE
TEHNOLOGII *NOI*



PROTOTIPURI
CONSTRUCȚIA *PROTOTIPURILOR*



TEHNOLOGII NOI
CONSTRUCȚIA *PROTOTIPURILOR*



PRODUCȚIE
CELE MAI BUNE *STANDARDE*



SDS-PLUS

SDS-MAX

DĂLȚI



MADE IN GERMANY

Prelungitoare SDS-Plus

Prelungitor universal SDS-Plus pentru creșterea lungimii de lucru a burghiilor SDS-Plus.

Sistem rapid "click & connect" de montare fără cheie a burghiului.

Compatibil cu toate rotopercutoarele și burghiile SDS-Plus.

Optim pentru găurirea în jurul unor piedici, cum ar fi conducte instalate anterior și găurire în plafon.

Permite obținerea de găuri cu adâncime mare, de ex., aplicații de introducere de armături, fără a mai achiziționa un burghiu lung și scump.

Diametrul mecanismului de blocare rapidă: 21 mm.



Lungime (mm)	Cantitate pachet	Cantitate comandă	Număr articol	Cod EAN
300	1	1	4932471153	4058546287818
450	1	1	4932471154	4058546287825



MANAGEMENTUL PRAFULUI

Concentricitate precisă și găuri realizate cu o precizie dimensională ridicată, conform PGM

Găurire mai rapidă și mai eficientă datorită îndepărtării **prafului în proporție de 99%**

Găurire eficientă fără praf pentru un mediu de lucru mai sigur și mai curat

Răcirea activă a capetelor de burghiu **pentru o durată de viață mai lungă**



Burghie SDS-Plus DUST-LOK fără praf - 4 tășuri - design modular

Găurire eficientă lipsită de praf pentru un mediu de lucru mai sigur și mai curat.

Captează 99 % din praful rezultat în găurire.

Răcirea a capului de găurire activ pentru o durabilitate mai mare.

Designul cu 4 tășuri previne blocarea burghiului în armătură.

Concentricitate exactă și găuri de înaltă precizie dimensională, conforme cu PGM.

Conector universal pentru aspiratoare cu furtunul de 32-38 mm diametru.

	Ø (mm)	Lungime totală (mm) A	Lungime activă (mm) B	Cantitate pachet	Cantitate comandă	Număr articol	Cod EAN
①	5	136	100	1	1	4932471155	4058546287832
②	6	136	100	1	1	4932471156	4058546287849
③	8	136	100	1	1	4932471157	4058546287856
④	10	136	100	1	1	4932471158	4058546287863
⑤	12	136	100	1	1	4932471159	4058546287870
⑥	Tijă SDS-Plus DC cu adaptor pentru aspirator			1	1	4932471160	4058546287887
	Set 6 buc. burghie SDS-Plus DC fără praf						
⑦	Ø 5 / 6 / 8 / 10 / 12 x 136 mm. 1 x tijă cu adaptor aspirare			7	1	4932471162	4058546287900



Scanează codul QR pentru a viziona filmulețul complet.

Burghie fără praf SDS-Plus - 4 tăişuri - Design dintr-o bucată

Un burghiu mai rapid și mai eficient datorită îndepărtării efective a prafului. Găurire eficientă fără praf pentru un mediu de lucru mai sigur și mai curat. Răcire activă a capului burghiului pentru o durată de exploatare mai mare. Concentricitate exactă și găuri cu o acuratețe ridicată a proporțiilor, în conformitate cu PGM. Conector universal pentru toate aspiratoarele obișnuite cu diametru al furtunului între 32 - 38 mm.

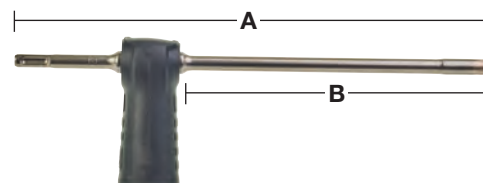

Ø (mm)	Lungime totală (mm) A	Lungime activă (mm) B	Cantitate pachet	Cantitate comandă	Număr articol	Cod EAN
12	325	200	1	1	4932459283	4058546002497
14	360	240	1	1	4932459284	4058546002503
16	360	240	1	1	4932459285	4058546002510

Burghie fără praf SDS-Max - 4 tăişuri - Design dintr-o bucată

Un burghiu mai rapid și mai eficient datorită îndepărtării efective a prafului. Găurire eficientă fără praf pentru un mediu de lucru mai sigur și mai curat. Răcire activă a capului burghiului pentru o durată de exploatare mai mare. Designul cu 4 tăişuri împiedică blocarea burghiului în armături. Concentricitate exactă și găuri de o precizie dimensională ridicată, în conformitate cu PGM. Conector universal pentru toate aspiratoarele obișnuite cu diametru al furtunului între 32 - 38 mm.

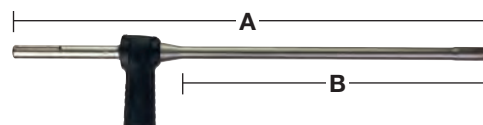

Ø (mm)	Lungime totală (mm) A	Lungime activă (mm) B	Cantitate pachet	Cantitate comandă	Număr articol	Cod EAN
16	600	400	1	1	4932459287	4058546002534
18	600	400	1	1	4932459288	4058546002541
20	600	400	1	1	4932459289	4058546002558
22	600	400	1	1	4932459290	4058546002565
24	600	400	1	1	4932459291	4058546002572
25	600	400	1	1	4932459292	4058546002589
28	600	400	1	1	4932459293	4058546002596
28	900	900	1	1	4932459294	4058546002602
30	600	400	1	1	4932459295	4058546002619
30	900	700	1	1	4932459296	4058546002626
32	600	400	1	1	4932459297	4058546002633
32	900	700	1	1	4932459298	4058546002640
35	900	700	1	1	4932459300	4058546002664
Adaptor pentru aspirator universal			1	1	4931416173	4002395805501

Apărătoare de praf

Împiedică pătrunderea prafului în zona de recepție a sculei atunci când se utilizează dălți tip lopată și antrenori de tije în sol.



Descriere	Cantitate pachet	Cantitate comandă	Număr articol	Cod EAN
Capac pentru apărătoare praf	1	1	9170086960	4002395565504

Extragere praf - ciocan rotopercutor

Descriere	Cantitate pachet	Cantitate comandă	Număr articol	Cod EAN
<p>① Inel colectare praf pentru colectarea prafului în cazul aplicațiilor de găurire deasupra capului. Adecvat pentru Ø 5 - 8 mm</p>	1	1	4932430912	4002395385744
<p>② Extractor pentru colectarea prafului de pe perete sau în cazul aplicațiilor de găurire deasupra capului. Burghiu cu diametrul maxim de Ø 28 mm. Este compatibil cu toate dispozitivele industriale de aspirare a prafului (sistem prindere universal Ø 26 - 41 mm)</p>	1	1	4932430446	4002395381074
<p>③ Dispozitiv colectare praf - PHDE72. Pentru lucrări de găurire și carotaj între Ø 6 - 72 mm. Perie pentru îmbunătățirea aspirării și extracției. În cazul lucrărilor de carotaj, perile trebuie să fie îndepărtate. Duză de evacuare: Ø 37 mm exterior / Ø 32 mm interior. Garnitură de etanșare de schimb (2 buc): 4931448564. Perie de schimb: 4931448565</p>	1	1	4932430480	4002395381418
<p>④ Dispozitiv colectare praf - PHDE152</p>	1	1	4932471990	4058546298890

①



②



③



④



⑤



DE16 - Extractor universal pentru aspirator

<p>⑤ Unitate DE16, 1 x mâner lateral și 3 x conectori - permit montarea pe mașini de găurit cu Ø gât (zona angrenare) 43-59 mm, 2 x duze găurire (49902301)</p>	1	1	4932430835	4002395384976
---	---	---	------------	---------------

Colector praf SDS-Plus

Compatibilitate universală - Compatibil cu TOATE mărcile și tipurile de rotopercutoare SDS-Plus.
 Compatibil cu TOATE burghiile SDS-Plus de până la lungimea de 215 mm.
 Compatibil cu TOATE aspiratoarele standard.
 Duză transparentă pentru vizibilitate și precizie.
 Colectează până la 99% din praful aeropurtat.
 Utilizabil cu sau fără aspirator.

Descriere	Cantitate pachet	Cantitate comandă	Număr articol	Cod EAN
Colector praf SDS-Plus	1	1	4932464916	4058546228613
Colector praf SDS-Plus	1	1	4932464917	4058546228620



Talpă de aspirare SDS-Max

Compatibilitate universală - Compatibil cu TOATE mărcile și tipurile de rotopercutoare SDS-Max.
 Compatibil cu șpițuri și dălți plate până la 400 mm lungime și 25 mm lățimea vârfului.
 Design subțire pentru a ajunge în locuri strâmte.
 Adaptor pentru prinderea furtunului care se atașează ușor la toate aspiratoarele MILWAUKEE®.

Descriere	Cantitate pachet	Cantitate comandă	Număr articol	Cod EAN
Talpă de aspirare SDS-Max	1	1	4932471991	4058546298906



Dispozitiv extragere praf pentru ciocane demolatoare

Potrivire universală - Se potrivește cu majoritatea ciocanelor demolatoare de 28 și 30 mm. Potrivire perfectă cu demolatorul MX FUEL™ de 28 mm.
 Potrivire universală pentru dălți ascuțite și plate.
 Design subțire pentru a ajunge la zone înguste.
 Adaptor cu clemă pentru furtun pentru atașarea ușoară la aspiratoarele MILWAUKEE®.

Descriere	Cantitate pachet	Cantitate comandă	Număr articol	Cod EAN
Dispozitiv extragere praf pentru ciocane demolatoare	1	1	4932471992	4058546298913



Carote SDS-Plus TCT

Carote pentru ciocanele rotopercutoare de până la 4 kg.

Toate carotele TCT au prindere filetată M16 x 2 și sunt compatibile cu tijele portcarote SDS-Plus și Hex 11.

Utilizarea lor necesită suplimentar un arbore portcarotă și un burghiu de centrare.

Fabricat în Germania.

Nepotrivit pentru beton armat.

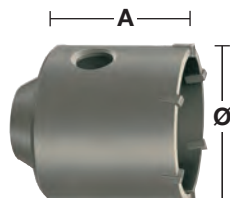
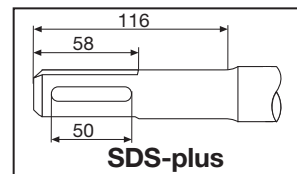

Ø (mm)	Lungime totală (mm) A	Cantitate pachet	Cantitate comandă	Număr articol	Cod EAN
35	58	1	1	4932344478	4002395312559
50	58	1	1	4932344479	4002395312566
65	50	1	1	4932344480	4002395312573
68	50	1	1	4932399099	4002395357031
82	50	1	1	4932344481	4002395312580
90	50	1	1	4932344482	4002395312597
100	50	1	1	4932480689	4058546409746

Carote SDS-Plus TCT - set

Versiunile de set includ: Carotă TCT, tijă SDS-Plus cu o lungime de 105 mm, burghiu de centrare TCT Ø 8 x 120 mm și cheie imbus.

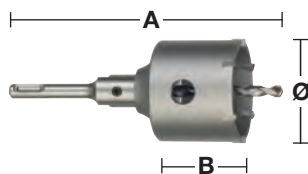

Ø (mm)	Lungime totală (mm) A	Lungime activă (mm) B	Cantitate pachet	Cantitate comandă	Număr articol	Cod EAN
65	182	50	4	1	4932399295	4002395359097
68	182	50	4	1	4932399296	4002395359103
82	182	50	4	1	4932399297	4002395359110

Tije pentru carote SDS-Plus TCT

Atât tijele SDS-plus cât și cele Hex includ o cheie imbus și necesită suplimentar un burghiu de centrare.

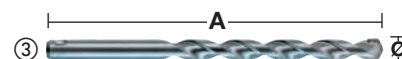
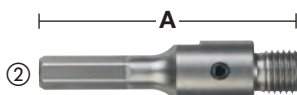
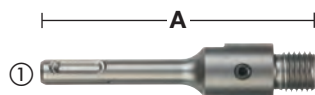

Descriere	Prindere	Ø (mm)	Lungime totală (mm) A	Cantitate pachet	Cantitate comandă	Număr articol	Cod EAN
① Tijă SDS-plus	SDS-Plus		105	2	1	4932399966	4002395366255
① Tijă SDS-plus	SDS-Plus		370	2	1	4932399967	4002395366262
② Tijă cu prindere Hex	11 mm Hex		90	2	1	4932399968	4002395366279
③ Burghiu de centrare TCT pentru utilizare în zidărie, beton, cărămidă etc.		8	120	1	1	4932399125	4002395357291



GĂUREȘTE PÂNĂ LA MAXIM.

BURGHIE SDS-MAX MX4™

MILWAUKEE® este lider în introducerea de noi tehnologii și tehnici pentru producția de accesorii. Căutarea noastră constantă de inovație a dat viață următoarei generații de burghie SDS-MAX MX4™.

Noua generație este rezultatul nenumăratelor ore pe care angajații noștri le-au petrecut cu dvs., utilizatorii noștri finali, în munca dvs. Oferă cele mai bune performanțe, viteză de găurire și cea mai lungă durată de viață chiar și atunci când găuriți în beton armat.



NOU



TEHNOLOGIE TARGET TIP



VÂRF ASCUȚIT ÎN UNGHI

PERFORMANȚĂ CRESCUTĂ DE GĂURIRE ÎN BETON ARMAT

2X

DURATĂ DE VIAȚĂ MAI LUNGĂ LA GĂURIREA ÎN BETON ARMAT*

* față de generația precedentă

4 CANELURI CU DESIGN VARIABIL*

GĂURIRE MAI RAPIDĂ

PRECIZIE GERMANĂ

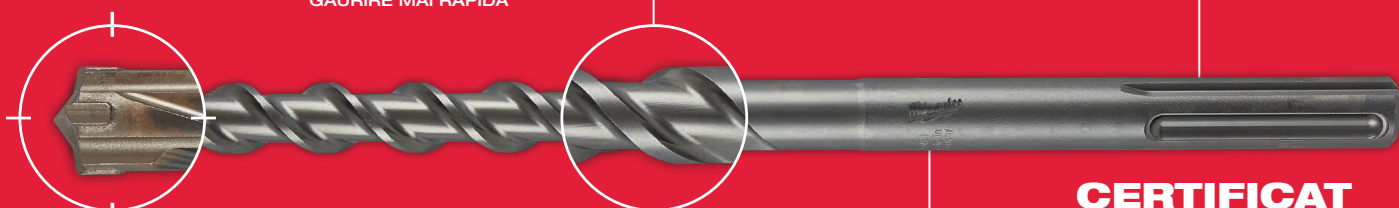

TEHNOLOGIE TARGET TIP



CERTIFICAT DE PRECIZIE PGM

GARANTAREA GĂURILOR PRECISE PENTRU ANCORELE CHIMICE ȘI MECANICE

* până la 16 mm: geometrie variabilă cu 4 caneluri, de la 18 mm: 2 caneluri

Burghie SDS-Max - 4 tăişuri

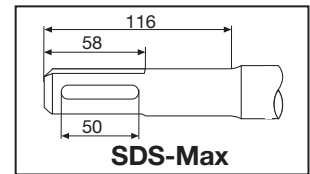
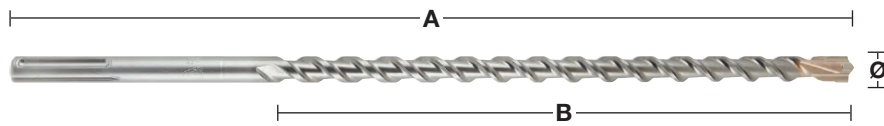

Ø (mm)	Lungime totală (mm) A	Lungime activă (mm) B	¹ Pregăurire cu burghiu scurt de același diametru	Cantitate pachet	Cantitate comandă	Număr articol	Cod EAN
12	340	200		1	1	4932352750	4002395374083
12	540	400	✓	1	1	4932352751	4002395374090
12	740	550		1	1	4932430727	4002395383887
14	340	200		1	1	4932352752	4002395374106
14	540	400	✓	1	1	4932352753	4002395374113
15	340	200		1	1	4932352754	4002395374120
15	540	400	✓	1	1	4932352755	4002395374137
16	340	200		1	1	4932352756	4002395374144
16	540	400	✓	1	1	4932352757	4002395374151
16	940	800	✓	1	1	4932352758	4002395374168
16	1320	1180	✓	1	1	4932352759	4002395374175
18	340	200		1	1	4932352760	4002395374182
18	540	400	✓	1	1	4932352761	4002395374199
18	940	800	✓	1	1	4932352762	4002395374205
18	1320	1180	✓	1	1	4932352763	4002395374212
20	320	200		1	1	4932352764	4002395374229
20	520	400	✓	1	1	4932352765	4002395374236
20	920	800	✓	1	1	4932352766	4002395374243
20	1320	1200	✓	1	1	4932352767	4002395374250
22	320	200		1	1	4932352768	4002395374267
22	520	400	✓	1	1	4932352769	4002395374274
22	920	800	✓	1	1	4932352770	4002395374281
22	1320	1200	✓	1	1	4932352771	4002395374298
24	320	200		1	1	4932352772	4002395374304
24	520	400	✓	1	1	4932352773	4002395374311
25	320	200		1	1	4932352774	4002395374328
25	520	400	✓	1	1	4932352775	4002395374335
25	920	800	✓	1	1	4932352776	4002395374342
25	1320	1200	✓	1	1	4932352777	4002395374359
26	520	400		1	1	4932430728	4002395383894
28	370	250		1	1	4932352778	4002395374366
28	570	450	✓	1	1	4932352779	4002395374373
28	670	550	✓	1	1	4932352780	4002395374380
28	920	800	✓	1	1	4932352781	4002395374397
28	1320	1200	✓	1	1	4932352782	4002395374403
30	370	250		1	1	4932352783	4002395374410
30	570	450		1	1	4932352784	4002395374427
30	920	800		1	1	4932430729	4002395383900
32	370	250		1	1	4932352785	4002395374434
32	570	450		1	1	4932352786	4002395374441
32	920	800	✓	1	1	4932352787	4002395374458
32	1320	1200	✓	1	1	4932352788	4002395374465
35	370	250		1	1	4932352789	4002395374472
35	570	450		1	1	4932352790	4002395374489
35	920	800	✓	1	1	4932352791	4002395374496
38	370	250		1	1	4932352792	4002395374502
38	570	450		1	1	4932352793	4002395374519
40	370	250		1	1	4932352794	4002395374526
40	570	450	✓	1	1	4932352795	4002395374533
40	920	800	✓	1	1	4932352796	4002395374540
40	1320	1200	✓	1	1	4932352797	4002395374557
45	570	450		1	1	4932352798	4002395374564
45	920	800		1	1	4932430730	4002395383917
50	570	450		1	1	4932430731	4002395383924
52	570	450		1	1	4932352799	4002395374571
Set 5 buc burghie SDS-Max Ø 16 / 18 x 540 mm, Ø 20 / 22 / 25 x 520 mm				5	1	4932352800	4002395374588

✓ Pre-găurire cu burghiu scurt de același diametru

lungime suplimentară disponibilă la cerere

Burghie de străpungere TCT SDS-Max - Design dintr-o bucată

Dintr-o singură bucată din oțel solid.
 Burghiu de centrare premium cu 3 freze.
 Cap masiv cu 3 canale mari de îndepărtare a prafului.
 Teșituri de armătură pentru a preveni deteriorarea vârfului lateral la lovirea armăturii metalice.
 Potrivit pentru beton armat.
 Fabricat în Germania.

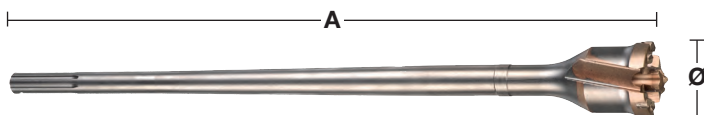
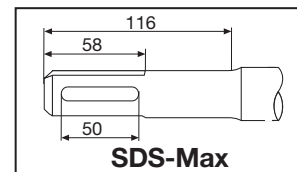

Ø (mm)	Lungime totală (mm) A	Cantitate pachet	Cantitate comandă	Număr articol	Cod EAN
40	550	1	1	4932492053	4058546414207
45	550	1	1	4932492054	4058546414214
45	990	1	1	4932492055	4058546414221
55	550	1	1	4932492056	4058546414238
55	990	1	1	4932492057	4058546414245
65	550	1	1	4932492058	4058546414252
65	990	1	1	4932492059	4058546414269
80	550	1	1	4932492060	4058546414276
80	990	1	1	4932492061	4058546414283

Carote SDS-Max TCT - Design dintr-o bucată

Construcție din oțel, dintr-o singură bucată.
 Durată de exploatare mai mare.
 Se livrează cu burghiu de centrare și știft ejector.
 Nepotrivit pentru beton armat.
 Fabricat în Germania.

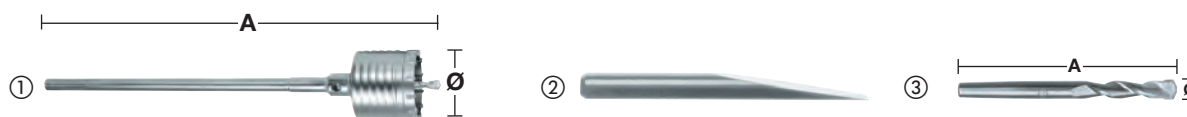

Descriere	Ø (mm)	Lungime totală (mm) A	Cantitate pachet	Cantitate comandă	Număr articol	Cod EAN
①	50	290	1	1	4932399373	4002395359905
	50	550	1	1	4932373884	4002395353132
	68	290	1	1	4932399374	4002395359912
	68	550	1	1	4932373885	4002395353149
	80	290	1	1	4932399375	4002395359929
	80	550	1	1	4932373886	4002395353156
	100	550	1	1	4932373888	4002395353170
	125	550	1	1	4932373889	4002395353187
	150	550	1	1	4932373890	4002395353194
② Știft ejector			1	1	4932399021	4002395356065
③ Burghiu de centrare	11	120	1	1	4932245967	4002395307111

Carote SDS-Max TCT - Design din două bucăți

Nu este adecvat pentru ciocanele rotopercutoare > 10 kg.

Fabricat în Germania.

Nepotrivit pentru beton armat.

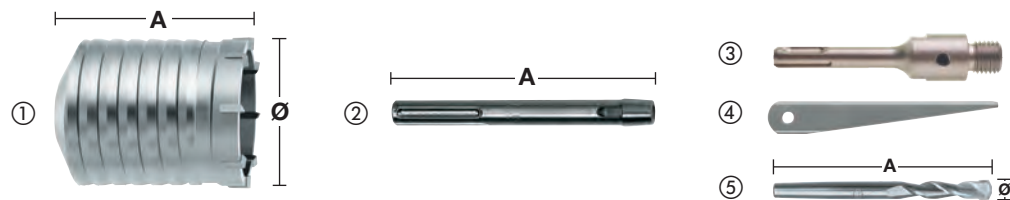

Descriere	Ø (mm)	Lungime totală (mm) A	Cantitate pachet	Cantitate comandă	Număr articol	Cod EAN
① Carotă TCT	40	100	1	1	4932245992	4002395307180
	50	100	1	1	4932430732	4002395383931
	60	100	1	1	4932430733	4002395383948
	65	100	1	1	4932245994	4002395307203
	68	100	1	1	4932430734	4002395383955
	80	100	1	1	4932245995	4002395307210
	90	100	1	1	4932430735	4002395383962
	100	100	1	1	4932367304	4002395336432
	125	100	1	1	4932367306	4002395336456
	150	100	1	1	4932367308	4002395336470
② Tijă SDS-Max	-	180	1	1	4932343667	4002395315932
	-	450	1	1	4932343670	4002395315949
③ Tijă SDS-plus		115	1	1	4932480690	4058546409753
④ Știft ejector	-	-	1	1	4932604214	4002395311231
⑤ Burghiu de centrare	11	120	1	1	4932245967	4002395307111

Adaptor



Descriere	Sistem de prindere	Prindere	Cantitate pachet	Cantitate comandă	Număr articol	Cod EAN
Adaptor SDS-Max la SDS-Plus	SDS-Max	SDS-Plus	1	1	4932359490	4002395325795

Sistem prelungire SDS-Max vario

Sistem flexibil: poate fi extins la lungimi variabile în combinație cu carote sau burghie de străpungeră. Recomandăm maxim 3 extensii.

Rentabil: burghiile de diferite dimensiuni pot fi schimbate ușor și rapid cu ajutorul sistemului cu știft filetat.

Adecvat pentru ciocanele rotopercutoare de până la 8 kg.

Burghie de străpungeră Vario (livrate cu tijă filetată).

Nepotrivit pentru beton armat.

Descriere	Ø (mm)	Lungime totală (mm) A	Cantitate pachet	Cantitate comandă	Număr articol	Cod EAN
① Tijă SDS-Max cu filet interior	-	195	1	1	4932430736	4002395383979
② Extensie Vario (include știft filetat)	25	280	1	1	4932430737	4002395383986
③ Știft filetat Vario	-	-	1	1	4932430738	4002395383993
④ Știft filetat Vario cu capăt conic 1:8 pentru carote TCT	-	-	1	1	4932430748	4002395384099
⑤ Carotă TCT	40	100	1	1	4932245992	4002395307180
	50	100	1	1	4932430732	4002395383931
	60	100	1	1	4932430733	4002395383948
	65	100	1	1	4932245994	4002395307203
	68	100	1	1	4932430734	4002395383955
	80	100	1	1	4932245995	4002395307210
	90	100	1	1	4932430735	4002395383962
	100	100	1	1	4932367304	4002395336432
	125	100	1	1	4932367306	4002395336456
	150	100	1	1	4932367308	4002395336470
⑥ Știft ejector	-	-	1	1	4932604214	4002395311231
⑦ Burghiu de centrare	11	120	1	1	4932245967	4002395307111
⑧ Burghie de străpungeră Vario (livrat cu tijă filetată)	30	150	1	1	4932430739	4002395384006
	35	150	1	1	4932430740	4002395384013
	40	150	1	1	4932430743	4002395384044
	45	150	1	1	4932430744	4002395384051
	55	150	1	1	4932430745	4002395384068
	60	150	1	1	4932430741	4002395384020
	68	150	1	1	4932430746	4002395384075
	80	150	1	1	4932430747	4002395384082
	90	150	1	1	4932430742	4002395384037

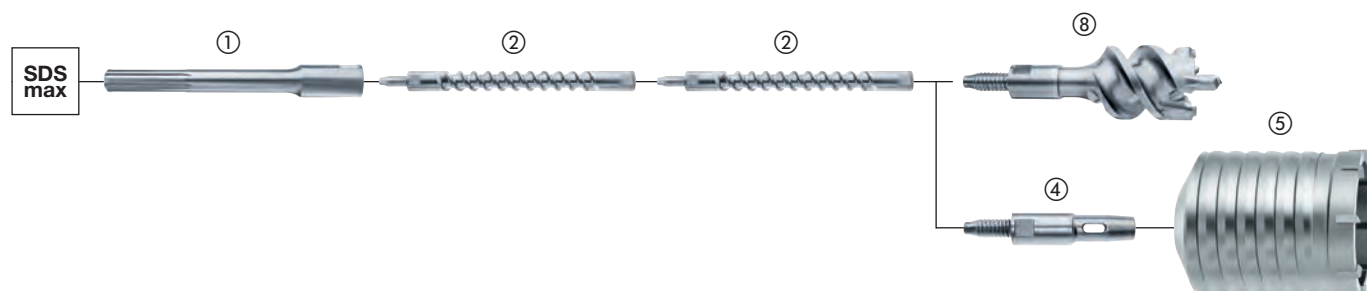
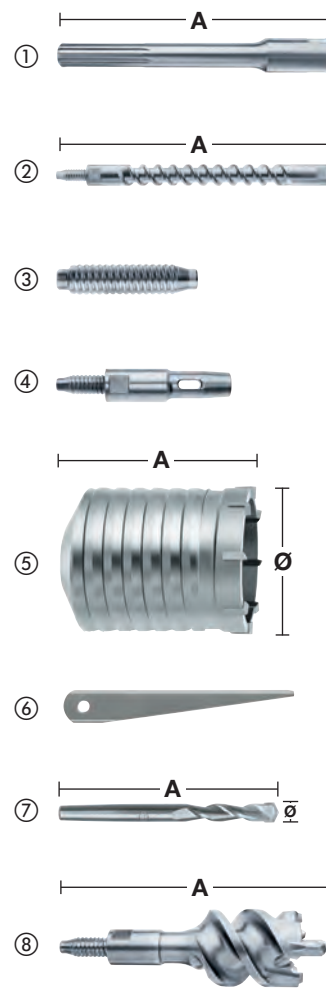

Drill Connect

Sistemul inovator Drill Connect este o soluție de bază pentru cei care au nevoie de versatilitate maximă cu accesorii pentru găurire de diametre mari.

Versatil:

Drill Conect funcționează ca o legătură între mașină și accesoriul pentru găurit. Pe de o parte acest sistem este compatibil în totalitate cu toate accesoriile pentru găurire cu prindere SDS-Max, cum ar fi: burghie, burghie de străpungere și carote. Pe de altă parte, între ciocanul rotopercutor și Drill Connect se pot monta elementele prelungitoare cu lungimea dorită.

Eficiență a costului:

Utilizatorii profesioniști au întodeauna nevoie de ambele, burghie lungi și scurte, iar în funcție de aplicație, câteodată chiar de același diametru la lungimi diferite. Dar acum, el poate să reducă numărul de accesorii de găurit cu ajutorul Sistemului Drill Connect, care face posibilă întreschimbarea burghiilor de diametre și lungimi diferite printr-o singură operație. De aceea utilizatorii pot beneficia de achiziționarea unui burghiu scurt și să îl prelungescă cu prelungitoare economice, iar în plus flexibilitatea sistemului Drill Connect reduce per total cantitatea de burghie pe care utilizatorul o cară în cutia cu scule.

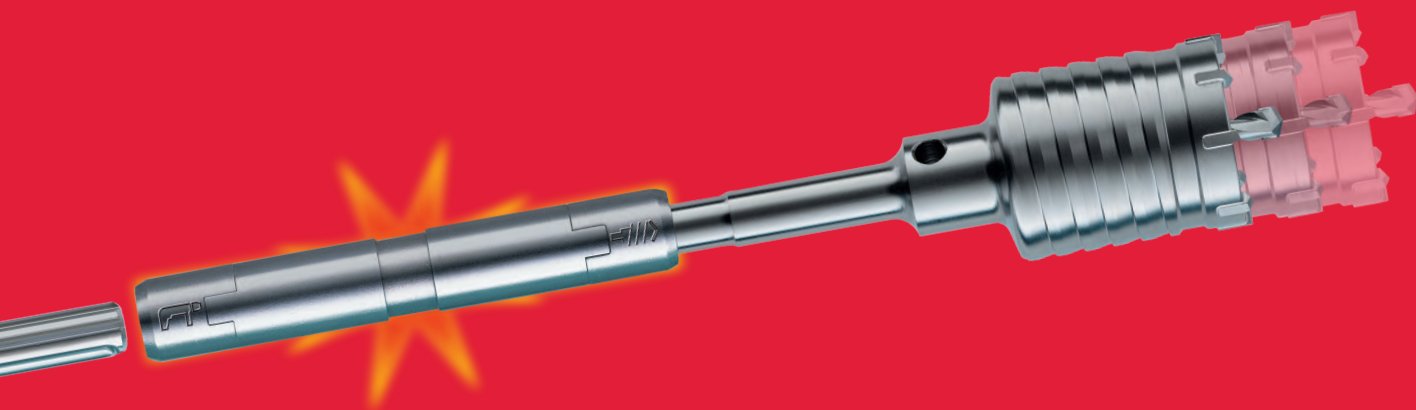

100% Putere:

Sistemul Drill Connect conferă o conexiune rapidă și sigură între burghiu/carotă și elementul prelungitor și de aceea garantează că puterea 100% este transmisă la vârful burghiului.



Mai ușor:

Combinăția dintre burghiile scurte și prelungitoarele cu diametrul de 18 mm reduc greutatea cu până la 15%.

- Vă recomandăm să curățați Drill Connect de praful de beton și să-l gresați la intervale regulate. (Vaselină – cod art. 4932352273).
- Drill Connect este adecvat doar pentru accesorii de găurit cu diametrul peste 32 mm și cu utilizare cu precauție pentru ciocanele rotopercutoare de până la 8 kg.

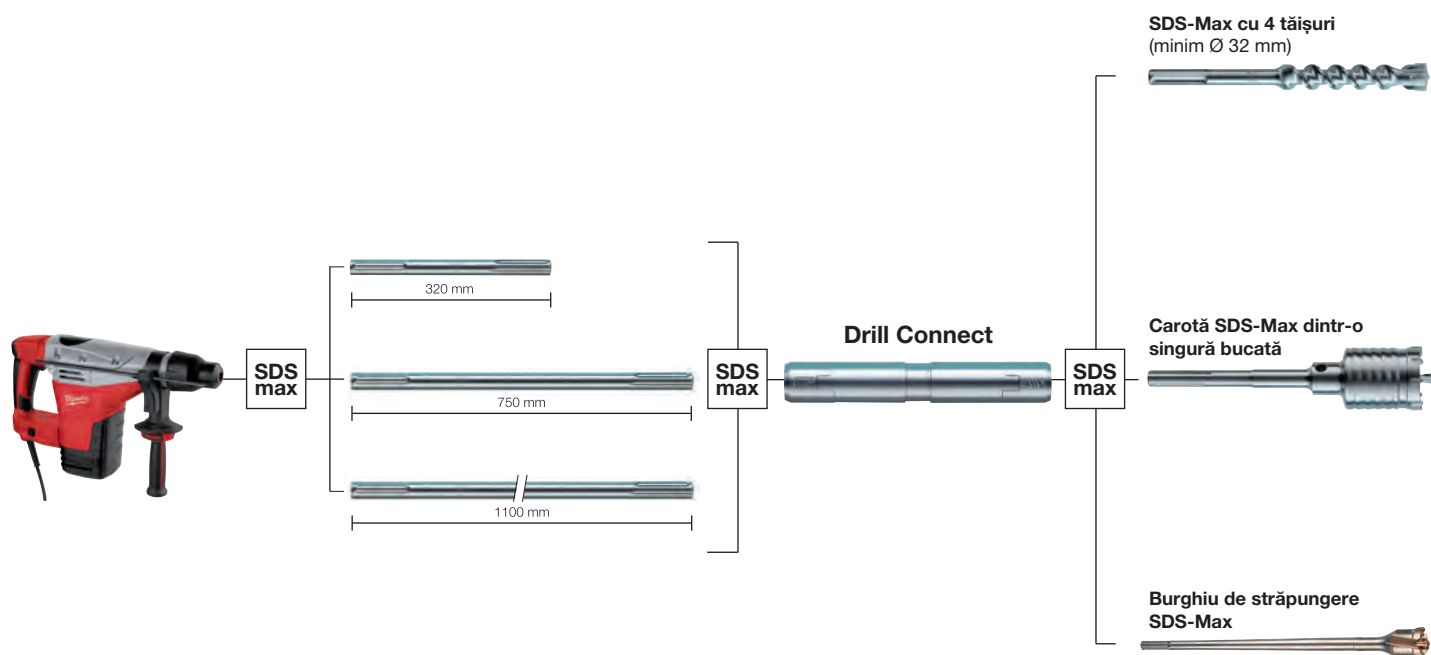

Conector mașină găurit

Adecvat pentru utilizare cu burghie sau carote cu Ø 32 mm sau mai mare.
Pentru utilizare cu ciocane rotopercutoare cu o greutate de până la 8 kg.

Descriere	Sistem de prindere	Prindere Drill connect	Lungime totală (mm) A	Cantitate pachet	Cantitate comandă	Număr articol	Cod EAN
Conector mașină găurit	SDS-Max	SDS-Max	190	1	1	4932399128	4002395357321

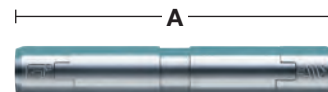

Elemente prelungitoare

Descriere	Sistem de prindere	Prindere Drill connect	Lungime (mm) A	Cantitate pachet	Cantitate comandă	Număr articol	Cod EAN
Extensie SDS-Max	SDS-Max	SDS-Max	320	1	1	4932399242	4002395358533
Extensie SDS-Max	SDS-Max	SDS-Max	750	1	1	4932399129	4002395357338
Extensie SDS-Max	SDS-Max	SDS-Max	1100	1	1	4932399243	4002395358540

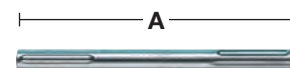

Vaselină

Această vaselină este special concepută pentru a gresa și proteja atât sculele cât și accesoriile, asigurând o durată de exploatare mai mare.

Aplicați o cantitate mică direct pe coada de prindere a burghiului, dălții sau carotei etc.

Conține 50 grame.

Descriere	Cantitate pachet	Cantitate comandă	Număr articol	Cod EAN
Vaselină	1	1	4932352273	4002395369324
Stand expunere cu 15 x tuburi cu vaselină 4932352273	15	1	4932352274	4002395369331





Nothing but **HEAVY DUTY.**[™]

DĂLȚI SLEDGE[™]

2X

DURATĂ DE VIAȚĂ MAI MARE

*VS DĂLȚILE STANDARD

Dălțile SLEDGE[™] rămân ascuțite mai mult timp. Marginile întărite asigură durabilitate maximă și uzură redusă. Noul design permite îndepărtarea mai rapidă a materialului.

Nu este necesară ascuțirea. Oțelul forjat de înaltă calitate asigură o durabilitate maximă și o durată de viață mai lungă (în comparație cu dălțile standard). Utilizare cu ciocanele rotopercutoare SDS-Plus și SDS-Max.



ZONĂ DE LUCRU MAI MARE

VÂRF CU AUTO ASCUȚIRE

FABRICATE ÎN
GERMANIA

CANELURI FREZATE

REDUCE RISCUL DE BLOCARE LA DĂLTUIRE



Scanează
codul QR
pentru a
viziona
filmulețul
complet.



Dălți SDS-Plus SLEDGE™ cu autoascuțire

O durată de exploatare de până la 3 ori mai mare comparativ cu dălțile standard.

Geometria vârfului cu autoascuțire.

Suprafața de lucru extinsă pentru îndepărtarea unei cantități mai mare de material.

Vârful rămâne mai ascuțit pentru mai mult timp și evită blocarea în material.

Fabricate în Germania.

Descriere	Lungime totală (mm)	Lățimea lamei (mm)	Cantitate pachet	Cantitate comandă	Număr articol	Cod EAN
① Șpiț SDS-Plus SLEDGE™	250	-	1	1	4932493607	4058546484781
			10	1	4932493608	4058546484798
② Daltă plată SDS-Plus SLEDGE™	250	20	1	1	4932493609	4058546484804
			10	1	4932493610	4058546484811
③ Daltă lată SDS-Plus SLEDGE™	250	40	1	1	4932478264	4058546344412
④ Daltă SDS-Plus SLEDGE™ pentru înlăturarea plăcilor ceramice	250	50	1	1	4932478265	4058546344429



Dălți SDS-Max SLEDGE™ cu autoascuțire

O durată de exploatare de până la 2 ori mai mare comparativ cu dălțile standard.

Geometria vârfului cu autoascuțire.

Suprafața de lucru extinsă pentru îndepărtarea unei cantități mai mare de material.

Vârful rămâne mai ascuțit pentru mai mult timp și evită blocarea în material.

Fabricate în Germania.

Descriere	Lungime totală (mm)	Lățimea lamei (mm)	Cantitate pachet	Cantitate comandă	Număr articol	Cod EAN
① Șpiț SDS-Max SLEDGE™	400	-	1	1	4932478266	4058546344436
			20	1	4932478274	4058546344511
② Daltă plată SDS-Max SLEDGE™	400	25	1	1	4932478267	4058546344443
			20	1	4932478275	4058546344528
③ Daltă lată 2 SDS-Max SLEDGE™	380	50	1	1	4932478268	4058546344450
④ Daltă lată 3 SDS-Max SLEDGE™	300	80	1	1	4932478269	4058546344467
⑤ Daltă SDS-Max SLEDGE™ pentru înlăturarea plăcilor ceramice	380	50	1	1	4932478270	4058546344474
⑥ Daltă SDS-Max SLEDGE™ pentru înlăturarea plăcilor ceramice	300	50	1	1	4932478271	4058546344481
⑦ Daltă SDS-Max pentru răzuirea podelei	635	152	1	1	4932480474	4058546407599
Set 10 buc. dălți SDS-Max pentru răzuirea podelei			10	1	4932480475	4058546407605
1 x lamă 152x180x1,5 mm, 1 x lamă de prindere, 4 x piulițe, 4 x șuruburi						

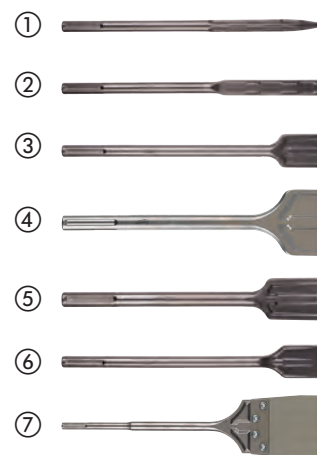

Dălți SDS-Plus

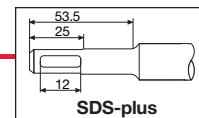

Descriere	Lungime totală (mm)	Lățimea lamei (mm)	Cantitate pachet	Cantitate comandă	Număr articol	Cod EAN
① Daltă ascuțită subțire SDS-Plus	180	-	1	1	4932451731	4002395276813
② Șpiț SDS-Plus	250	-	1	1	4932339625	4002395304813
③ Daltă subțire îngustă SDS-Plus	180	14	1	1	4932451732	4002395276820
④ Daltă plată SDS-Plus	250	20	1	1	4932339626	4002395304820
⑤ Daltă lată SDS-Plus	250	40	1	1	4932367146	4002395334377
⑥ Set 3 dălți SDS-Plus: 1 x Șpiț, 1 x Daltă plată, 1 x Daltă lată	250	-	3	1	4932430001	4002395376629
⑦ Daltă SDS-Plus pentru înlăturarea plăcilor ceramice	250	40	1	1	4932353424	4002395320202
⑧ Daltă semirotundă SDS-Plus	250	22	1	1	4932339627	4002395304837
⑨ Daltă SDS-Plus înlăturare gips carton	165	75	1	1	4932352344	4002395370030
⑩ Răzuitor SDS-Plus pentru podea / perete	250	100	1	1	4932352919	4002395375776
Lamă de schimb pentru răzuitor, cu o grosime de 1 mm cu 3 șuruburi / piulițe	-	-	1	1	4932480543	4058546408282
⑪ Daltă mortar SDS-Plus	125 200	32	1	1	4932472029 4932472030	4058546324254 4058546324261
⑫ Daltă cu aripi SDS-Plus	250	22	1	1	4932479900	4058546376949

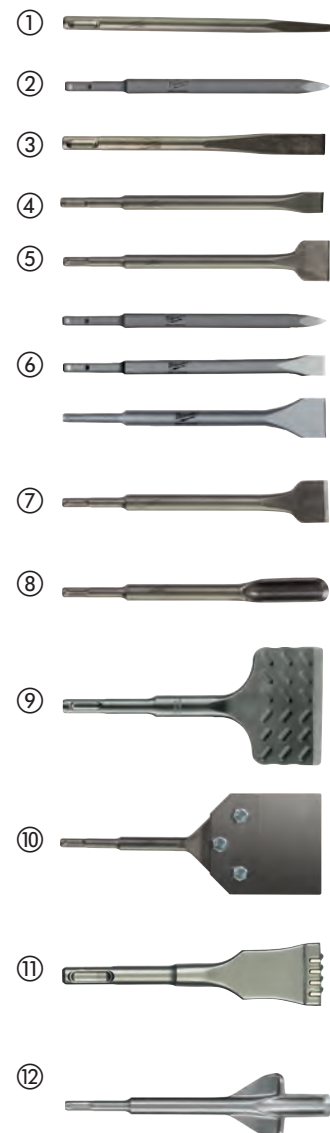

Dălți SDS-Max

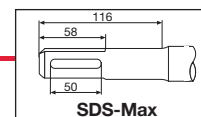

Descriere	Lungime totală (mm)	Lățimea lamei (mm)	Cantitate pachet	Cantitate comandă	Număr articol	Cod EAN	
① Șpiț SDS-Max	280	-	1	1	4932343734	4002395317509	①
	400	-	1	1	4932343735	4002395317516	
	400	-	20	1	4932399302	4002395359165	
	600	-	1	1	4932343736	4002395317523	
② Daltă plată SDS-Max	280	25	1	1	4932343737	4002395317530	②
	400	25	1	1	4932343738	4002395317547	
	400	25	20	1	4932399303	4002395359172	
	600	25	1	1	4932343739	4002395317554	
③ Daltă lată SDS-Max	400	50	1	1	4932343743	4002395317592	③
	300	80	1	1	4932343744	4002395317608	
④ Daltă pentru înlăturare plăci ceramice	350	115	1	1	4932343745	4002395317615	④
	300	80	1	1	4932399234	4002395358489	
⑤ Daltă concavă SDS-Max	300	26	1	1	4932343740	4002395317561	⑤
⑥ Daltă canale SDS-Max	380	35	1	1	4932343746	4002395317622	⑥
⑦ Daltă lopată SDS-Max	400	110	1	1	4932343747	4002395317639	⑦
⑧ Buciardă SDS-Max pentru tratarea suprafețelor	240	50	1	1	4932352918	4002395375769	⑧
	220	∅ 13.3	1	1	4932451354	4002395159031	
	220	∅ 16.6	1	1	4932451355	4002395159048	
⑨ Dispozitiv de bătut electrozi / piroane	220	∅ 22.2	1	1	4932451356	4002395159055	⑨
	220	∅ 22.2	1	1	4932451356	4002395159055	
⑩ Daltă mortar SDS-Max	280	38	1	1	4932472031	4058546324278	⑩

Tije suport conice universale

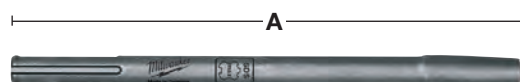

Descriere	Lungime totală (mm) A	Cantitate pachet	Cantitate comandă	Număr articol	Cod EAN
Tijă suport conică universală SDS-Max	300	1	1	4932343771*	4002395317745

Dălți K-Hex 21mm

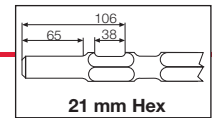

Descriere	Lungime totală (mm)	Lățimea lamei (mm)	Cantitate pachet	Cantitate comandă	Număr articol	Cod EAN
	380	-	1	1	4932479212	4058546370060
① Șpiț K-Hex 21 mm	460	-	1	1	4932492776	4058546476472
	600	-	1	1	4932479213	4058546370077
	380	24	1	1	4932479214	4058546370084
② Daltă plată K-Hex 21 mm	460	25	1	1	4932492777	4058546476489
	600	24	1	1	4932479215	4058546370091
	300	50	1	1	4932479216	4058546370107
③ Daltă plată lată K-Hex 21 mm	300	75	1	1	4932479217	4058546370114
	450	100	1	1	4932479218	4058546370121
④ Daltă lopată K-Hex 21 mm	300	-	1	1	4932479219	4058546370138
⑤ Suport hexagonal 21 mm	120	120	1	1	4932479220	4058546370145



Dălți Hex 28mm

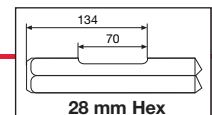



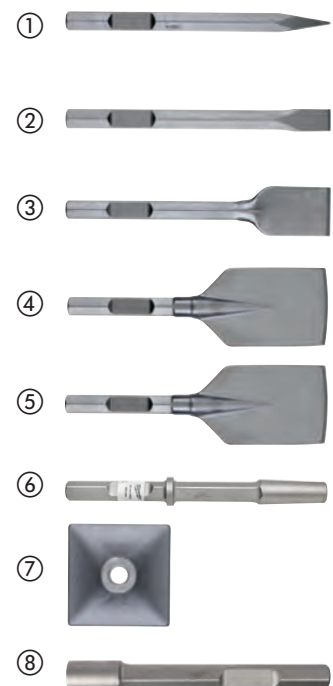

Descriere	Lungime totală (mm)	Lățimea lamei (mm)	Cantitate pachet	Cantitate comandă	Număr articol	Cod EAN
① Șpiț Hex 28 mm	400	-	1	1	4932459774	4058546029463
② Daltă plată K-Hex 28 mm, 400 x 35 mm	400	35	1	1	4932459775	4058546029470
③ Daltă plată lată Hex 28 mm	400	80	1	1	4932459776	4058546029487
④ Daltă lopată Hex 28 mm	400	125	1	1	4932479221	4058546370152
⑤ Daltă pentru asfalt Hex 28 mm	440	115	1	1	4932479222	4058546370169
⑥ Suport Hex 28 mm	390	-	1	1	4932479223	4058546370176
⑦ Placă de tasare Hex 28 mm	200	200	1	1	4932479224	4058546370183
⑧ Ciocan bătut electrod împământare 28 mm Hex	300	23	1	1	4932499023	4058546528928

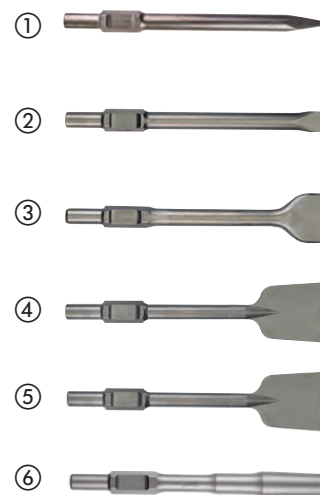
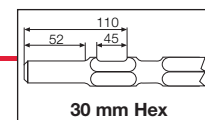

Dălți Hex 30mm

Descriere	Lungime totală (mm)	Lățimea lamei (mm)	Cantitate pachet	Cantitate comandă	Număr articol	Cod EAN
① Șpiț Hex 30 mm	400	-	1	1	4932464162	4058546221072
② Daltă plată Hex 30 mm	400	32	1	1	4932464163	4058546221089
③ Daltă plată lată Hex 30 mm	400	75	1	1	4932479225	4058546370190
④ Daltă lopată Hex 30 mm	400	125	1	1	4932479244	4058546370381
⑤ Daltă pentru asfalt Hex 30 mm	400	115	1	1	4932479245	4058546370398
⑥ Suport Hex 30 mm	360	-	1	1	4932479226	4058546370206

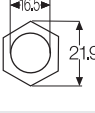
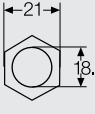
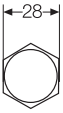
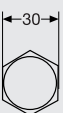

Denumire	Vedere de sus	Compatibile cu
① SDS-plus	burghiu 	AEG, MILWAUKEE®, Bosch, Dewalt, Hilti, Hitachi, Kango, Makita, Ryobi
① SDS-plus	daltă 	AEG, MILWAUKEE®, Bosch, Dewalt, Hilti, Hitachi, Kango, Makita, Ryobi
② SDS-Max	burghiu 	AEG, MILWAUKEE®, Bosch, Dewalt, Hilti, Hitachi, Kango, Makita, Ryobi
② SDS-Max	daltă 	AEG, MILWAUKEE®, Bosch, Dewalt, Hilti, Hitachi, Kango, Makita, Ryobi
③ 21 mm Hexagon	burghiu 	Hitachi, Kango, Makita, MILWAUKEE®
④ 21 mm Hexagon	daltă 	Hitachi, Kango, Makita, MILWAUKEE®
⑤ 28 mm Hexagon	daltă 	AEG, MILWAUKEE®
⑥ 30 mm Hexagon	daltă 	Atlas Copco, Kango, MILWAUKEE®

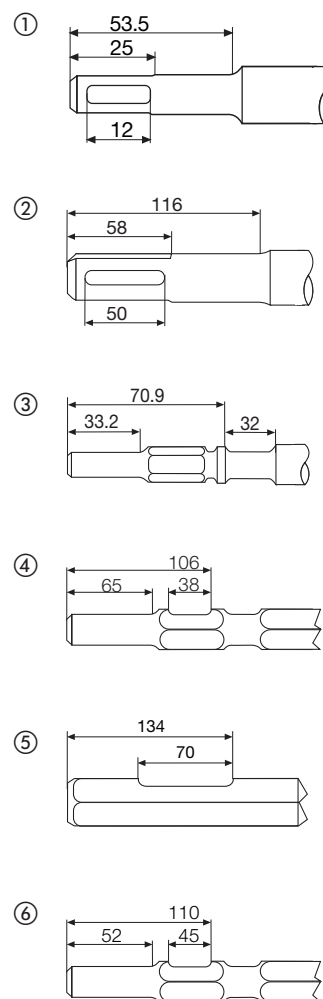

PRINDERE HEX



- Pentru a fi folosit cu o mașină cu impact și toate tipurile cu mandrine cu 3 fălci, cum ar fi o mașină de găurit (percuție)
- Asigură o prindere sigură și în mandrine standard cu 3 fălci

CANELURĂ ALBĂ



- Pentru a identifica burghiul cu ușurință în caseta de scule a utilizatorilor
- Primul de pe piață cu o canelură albă

VÂRF DIN CARBURĂ CU 2 TĂIȘURI



- Permite găurirea în beton, cărămizi, bolțar de fundație și metal subțire, ceramică, țiglă, lemn, PVC, aluminiu, gips-carton, mortar, placaj
- Burghie foarte populare pentru instalatori datorită versatilității

BURGHIE MULTIMATERIAL

Burghiile noastre multimaterial sunt cele mai versatile, concepute pentru a aborda materiale precum cărămidă, beton, oțel, aluminiu, plăci ceramice, lemn, PVC și gips-carton. Vârful agresiv din carbură oferă o durată de viață de până la 10 ori mai mare în materialele stivuite și viteze de găurire cu până la 85% mai mari în metal. Echipate cu o tijă hexagonală de 1/4", aceste burghie de uz general sunt compatibile cu mașinile cu impact.



SHOCKWAVE IMPACT DUTY



TM

Burghie pentru aplicații multimaterial

Evaluat la impact: Proiectat pentru a fi utilizat cu mașini cu impact și în aplicațiile de percuție. Burghiele cu carbură de tungsten (TCT) permit găurirea în beton, cărămizi, acoperiș, blocuri de beton aerat, metal subțire, aluminiu, plăci ceramice de duritate moale până la medie, toate tipurile de lemn și PVC. Canelură albă pentru a identifica burghiul cu ușurință în caseta utilizatorilor.

Ø (mm)	Lungime totală (mm)	Lungime activă (mm)	Cantitate pachet	Cantitate comandă	Număr articol	Cod EAN
3	90	45	1	1	4932471091	4058546287191
4	90	45	1	1	4932471092	4058546287207
5	100	50	1	1	4932471093	4058546287214
5	150	87	1	1	4932493873	4058546510336
5.5	100	50	1	1	4932471094	4058546287221
5.5	150	90	1	1	4932471095	4058546287238
6	100	50	1	1	4932471096	4058546287245
6	150	90	1	1	4932471097	4058546287252
6	200	140	1	1	4932471098	4058546287269
6	400	340	1	1	4932471099	4058546287276
6.5	108	45	1	1	4932493874	4058546510343
6.5	150	100	1	1	4932471100	4058546287283
6.5	200	140	1	1	4932471101	4058546287290
6.5	400	340	1	1	4932471102	4058546287306
7	100	50	1	1	4932471103	4058546287313
7	150	87	1	1	4932493875	4058546510350
8	120	60	1	1	4932471104	4058546287320
8	260	200	1	1	4932471105	4058546287337
8	400	340	1	1	4932471106	4058546287344
10	120	60	1	1	4932471107	4058546287351
10	260	200	1	1	4932471108	4058546287368
10	400	340	1	1	4932471109	4058546287375
12	150	90	1	1	4932471110	4058546287382
12	260	260	1	1	4932471111	4058546287399
12	400	340	1	1	4932493876	4058546510367
14	260	200	1	1	4932493877	4058546510374
14	400	340	1	1	4932493878	4058546510381
16	260	200	1	1	4932493879	4058546510398
16	400	340	1	1	4932493880	4058546510404
Burghie pentru aplicații multimaterial set (8 buc)			8	1	4932493871	4058546510312
Ø 4 x 100 mm, Ø 5 / 5 / 6 x 108 mm, Ø 8 / 10 x 120 mm, Ø 12 x 150 mm						
Burghie pentru aplicații multimaterial set (8 buc)			8	1	4932493872	4058546510329
Ø 4 x 100 mm, Ø 5 / 5.5 / 5.5 x 108mm, Ø 6 / 7 x 108mm, Ø 8 / 10 x 120mm						



DESIGNED FOR USE IN
PACKOUT™



Burghie de beton premium - 3 tije plate

Burghiile cu cap de carbură de tungsten (TCT) permit găurirea în beton, blocuri de beton aerat, zidărie și granit. De la Ø 5 mm, burghiile sunt furnizate cu o tijă plană pentru a preveni alunecarea burghiului în mandrină. Ø 3 și 4 mm burghiile sunt furnizate cu o tijă rotundă. Canelură roșie pentru a identifica burghiul cu ușurință în caseta utilizatorilor. Poate fi folosit în modul de dăltuire și percuție.

Ø (mm)	Lungime totală (mm)	Lungime activă (mm)	Cantitate pachet	Cantitate comandă	Număr articol	Cod EAN
3	90	45	1	1	4932471167	4058546287955
3.5	90	45	1	1	4932493883	4058546510435
4	90	45	1	1	4932471169	4058546287979
5	100	50	1	1	4932471171	4058546287993
5	150	90	1	1	4932493884	4058546510442
5.5	100	50	1	1	4932471173	4058546288013
5.5	150	90	1	1	4932493885	4058546510459
6	100	50	1	1	4932471175	4058546288037
6	150	90	1	1	4932471176	4058546288044
6	260	200	1	1	4932493886	4058546510466
6.5	100	50	1	1	4932471178	4058546288068
6.5	150	90	1	1	4932471179	4058546288075
7	100	50	1	1	4932471180	4058546288082
7	150	90	1	1	4932471181	4058546288099
8	100	50	1	1	4932471182	4058546288105
8	150	90	1	1	4932471183	4058546288112
8	200	140	1	1	4932493887	4058546510473
8	400	340	1	1	4932493888	4058546510480
9	120	60	1	1	4932493889	4058546510497
10	150	90	1	1	4932471186	4058546288143
10	260	200	1	1	4932471187	4058546288150
10	400	340	1	1	4932493890	4058546510503
11	150	90	1	1	4932493891	4058546510510
12	150	90	1	1	4932471188	4058546288167
12	260	200	1	1	4932471189	4058546288174
12	400	340	1	1	4932493892	4058546510527
14	150	90	1	1	4932471190	4058546288181
14	260	200	1	1	4932471191	4058546288198
16	150	90	1	1	4932493893	4058546510534
Burghie de beton premium (8 buc)						
Ø 4 x 90 mm, Ø 5 / 5.5 / 5.5 / 6 / 7 x 100 mm, Ø 8 / 10 x 150 mm			8	1	4932493881	4058546510411
Burghie premium pentru beton (8 buc)						
Ø 4 x 90 mm, Ø 5 / 5 / 6 / 6 x 100 mm, Ø 8 / 10 / 12 x 150 mm			8	1	4932493882	4058546510428



DESIGNED FOR USE IN
PACKOUT™



Burghie pentru sticlă și plăci ceramice

Adecvate pentru sticlă, plăci ceramice, oglinzi, ceramică.

Carbură ascuțită pentru găurire mai rapidă.

Cap de carbură întărit pentru durabilitate ridicată.

Vârf vopsit în roșu.

De la Ø 5 mm, burghiile pentru sticlă și plăci ceramice sunt furnizate cu o tijă multi-plată pentru a preveni alunecarea burghiului în mandrină.

Ø (mm)	Cantitate pachet	Cantitate comandă	Număr articol	Cod EAN	
3	1	1	4932471955	4058546298548	
4	1	1	4932471956	4058546298555	
5	1	1	4932471957	4058546298562	
5.5	1	1	4932471855	4058546297541	
6	1	1	4932471958	4058546298579	
6.5	1	1	4932471856	4058546297558	
7	1	1	4932471857	4058546297565	
8	1	1	4932471959	4058546298586	
10	1	1	4932471960	4058546298593	
12	1	1	4932471961	4058546298609	
14	1	1	4932471858	4058546297572	
16	1	1	4932471859	4058546297589	
Burghie pentru sticlă și plăci ceramice (5 buc)					
Ø 4 / 5 / 2 x 6 / 8		5	12	4932479948	4058546377427



Burghie pentru beton - tijă cilindrică

Burghie cu două muchii de tăiere din carbură ascuțită cu diamant și două tăișuri pentru găurire cu percuție. Pentru găurirea în cărămidă, plăci ceramice moi, tencuială și blocuri de beton celular. De la Ø13 mm, burghiile sunt livrate cu o tijă multi-plată pentru a preveni alunecarea burghiilor în mandrină.

Ø (mm)	Lungime totală (mm)	Lungime activă (mm)	Cantitate pachet	Cantitate comandă	Număr articol	Cod EAN
3	60	30	1	1	4932480123	4058546404086
3.5	60	30	1	1	4932480124	4058546404093
4	70	35	1	1	4932480125	4058546404109
5	85	45	1	1	4932480126	4058546404116
5	150	90	1	1	4932480127	4058546404123
5.5	100	60	1	1	4932480128	4058546404130
5.5	150	90	1	1	4932480129	4058546404147
6	100	60	1	1	4932480130	4058546404154
6	150	90	1	1	4932480131	4058546404161
6	200	140	1	1	4932480132	4058546404178
6.5	100	60	1	1	4932480133	4058546404185
6.5	150	90	1	1	4932480134	4058546404192
7	100	55	1	1	4932480135	4058546404208
7	150	90	1	1	4932480136	4058546404215
8	110	60	1	1	4932480137	4058546404222
8	150	90	1	1	4932480138	4058546404239
8	200	140	1	1	4932480139	4058546404246
9	110	60	1	1	4932480140	4058546404253
10	110	60	1	1	4932480141	4058546404260
10	150	90	1	1	4932480142	4058546404277
10	200	140	1	1	4932480143	4058546404284
10	400	315	1	1	4932480144	4058546404291
11	150	90	1	1	4932480145	4058546404307
12	150	90	1	1	4932480146	4058546404314
12	200	140	1	1	4932480147	4058546404321
12	400	315	1	1	4932480148	4058546404338
13	150	85	1	1	4932480149	4058546404345
14	150	85	1	1	4932480150	4058546404352
14	200	135	1	1	4932480151	4058546404369
14	400	315	1	1	4932480152	4058546404376
16	150	85	1	1	4932480153	4058546404383
16	400	315	1	1	4932480154	4058546404390
18	160	95	1	1	4932480155	4058546404406
20	160	95	1	1	4932480156	4058546404413
①	Burghie pentru beton (5 buc)		5	1	4932480157	4058546404420
	Ø 4 / 5 / 6 / 8 / 10 mm					
②	Burghie pentru beton (8 buc)		8	1	4932480158	4058546404437
	Ø 3 / 4 / 5 / 6 / 7 / 8 / 9 / 10 mm					



①



②





Burghie elicoidale / sfredel cu impact pentru lemn

Adecat pentru utilizarea pe toate tipurile de mașini de găurit cu cablu/cu acumulator, inclusiv pe mașini cu impact. Găurirea cu o mașină de găurit și înșurubat cu impact permite obținerea de găuri cu efort mai mic și risc redus de accidentare la găurirea cu o singură mână, găurirea de pe scară sau în plafon.

Tratamentul special de durificare asigură o tijă extra dură, vârf durabil și corp al burghiului perfect flexibil. Noua geometrie a capului MILWAUKEE® Trough-Center, cu muchiile tăietoare principale aliniate cu vârful burghiului - se asigură astfel înlăturarea eficientă a așchiilor și permite pătrunderea continuă în material.

Unghiul de înclinare de 20° a muchiei tăietoare principale determină o evacuare ușoară a așchiilor.

Designul canalului de evacuare, șlefuirea și acoperirea cu pulbere determină o suprafață non-aderentă pentru evacuarea ușoară a așchiilor, reducerea riscului de înfundare și o capacitate de pătrundere ridicată.

Asperitățile rezultate în urma frezării sunt înlăturate în procesul de lustruire, creând o suprafață netedă.

Canal de evacuare spiralat Lewis cu spire mari, largi pentru evacuarea rapidă a așchiilor.

Muchii tăietoare ascuțite pentru găuri netede și curate.

Muchii tăietoare reascuțibile.

Cu tijă 7/16" - pentru compatibilitate cu sistemul de prindere pătrat de 1/2" este nevoie de adaptorul 48660061

Adecat pentru lemn tare & moale, ud & tratat, placaj, PAL, WPC (material compozit din lemn și plastic), grinzi și panouri laminate, lemn exotic și tare, de ex. bongossi, iroko, teak, fag, stejar, etc.



Burghie sfredel cu impact, pentru lemn - seria scurtă

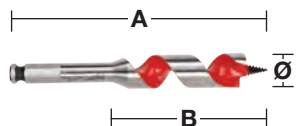

Designul special scurt permite găurirea în zone înguste și inaccesibile în mod normal.

Ø (mm)	Lungime totală (mm) A	Lungime activă (mm) B	Tipul tijei	Cantitate pachet	Cantitate comandă	Număr articol	Cod EAN
18	153	100	7/16" Hex	1	1	48130683	045242091379
20	153	100	7/16" Hex	1	1	48130813	045242091522
22	153	100	7/16" Hex	1	1	48130873	045242091638
25	153	100	7/16" Hex	1	1	48131003	045242091782
28	153	100	7/16" Hex	1	1	48131123	045242091935
32	153	100	7/16" Hex	1	1	48131253	045242092031

Burghie sfredel cu impact, pentru lemn - seria lungă

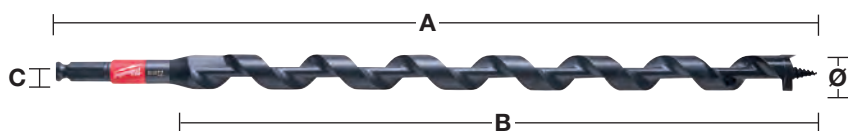

Ø (mm)	Lungime totală (mm) A	Lungime activă (mm) B	Tipul tijei	Cantitate pachet	Cantitate comandă	Număr articol	Cod EAN
14	460	395	7/16" Hex	1	1	48136754	045242518999
16	460	395	7/16" Hex	1	1	48136756	045242519002
18	460	395	7/16" Hex	1	1	48136758	045242500994
19	460	395	7/16" Hex	1	1	48136759	045242519019
20	460	395	7/16" Hex	1	1	48136760	045242501007
22	460	395	7/16" Hex	1	1	48136762	045242519033
26	460	395	7/16" Hex	1	1	48136766	045242501014
29	460	395	7/16" Hex	1	1	48136769	045242519057
Set 4 buc. în pungă Ø14 / 16 / 18 / 20 x 460 mm				4	1	48136780	045242005383

Adaptor - burghie freză pentru lemn și burghie sfredel impact

Descriere	Cantitate pachet	Cantitate comandă	Număr articol	Cod EAN
Adaptor: prindere pătrat de 1/2" la 7/16" și Hex 11 mm. Pentru utilizare cu burghie freză pentru lemn cu prindere de 7/16" și burghie sfredel impact	1	1	48660061	045242155118





GĂURIRE ÎN LEMN

Tabelul oferă vitezele de găurire recomandate pentru cea mai eficientă viteză de tăiere. Masa trebuie folosită doar ca ghid și depinde de utilizator și de materialul care este găurit.

SHOCKWAVE **IMPACT DUTY**  TM

Burghie Forstner/Burghie freză

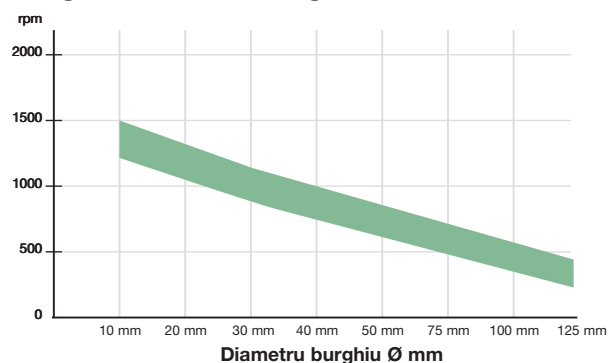

Gama de valori optime ale rotațiilor în rotații/min



Burghie sfredel

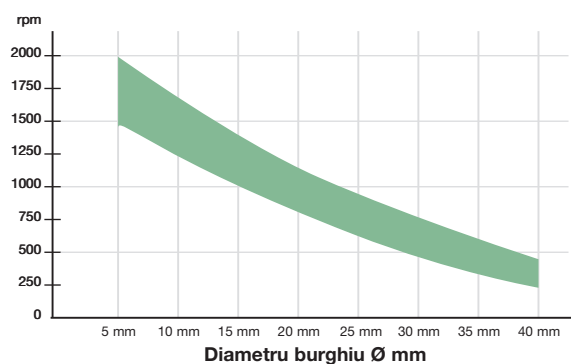

Gama de valori optime ale rotațiilor în rotații/min



Burghie sfredel pentru lemn

Pentru aplicații grele de găurire în lemn moale și tare, grinzi de secțiune mare, îmbinări, montarea dușumelelor, a plăcilor aglomerate și placajelor. Design Lewis al canalului pentru evacuarea rapidă a așchiilor. Cu tijă hexagonală pentru prindere sigură în mandrină.

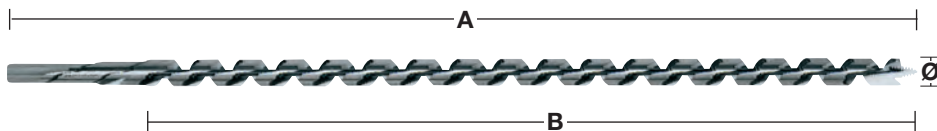

①



Ø (mm)	Lungime totală (mm) A	Lungime activă (mm) B	Tipul tijei	Cantitate pachet	Cantitate comandă	Număr articol	Cod EAN	
6	230	155	6.5 mm Hex	1	1	4932430175	4002395378364	
6	460	385	6.5 mm Hex	1	1	4932430176	4002395378371	
8	230	155	6.5 mm Hex	1	1	4932363681	4002395331796	
8	460	385	6.5 mm Hex	1	1	4932363688	4002395331710	
10	230	155	8.5 mm Hex	1	1	4932363682	4002395331802	
10	460	385	8.5 mm Hex	1	1	4932363689	4002395331727	
10	600	530	8.5 mm Hex	1	1	4932363696	4002395331642	
12	230	155	10 mm Hex	1	1	4932363683	4002395331819	
12	460	385	10 mm Hex	1	1	4932363690	4002395331734	
12	600	530	10 mm Hex	1	1	4932363697	4002395331659	
14	230	155	11 mm Hex	1	1	4932363684	4002395331826	
14	460	385	11 mm Hex	1	1	4932363691	4002395331741	
14	600	530	11 mm Hex	1	1	4932363698	4002395331666	
16	230	155	11 mm Hex	1	1	4932363685	4002395331833	
16	460	385	11 mm Hex	1	1	4932363692	4002395331758	
16	600	530	11 mm Hex	1	1	4932363699	4002395331673	
18	230	155	11 mm Hex	1	1	4932363686	4002395331840	
18	460	385	11 mm Hex	1	1	4932363693	4002395331765	
18	600	530	11 mm Hex	1	1	4932363700	4002395331680	
20	230	155	11 mm Hex	1	1	4932363687	4002395331857	
20	460	385	11 mm Hex	1	1	4932363694	4002395331772	
20	600	530	11 mm Hex	1	1	4932363701	4002395331697	
22	230	155	11 mm Hex	1	1	4932373363	4002395347889	
22	460	385	11 mm Hex	1	1	4932363695	4002395331789	
22	600	530	11 mm Hex	1	1	4932363702	4002395331703	
24	230	155	11 mm Hex	1	1	4932373364	4002395347896	
24	460	385	11 mm Hex	1	1	4932373370	4002395348558	
26	230	155	11 mm Hex	1	1	4932373365	4002395348503	
26	460	385	11 mm Hex	1	1	4932373371	4002395348565	
28	230	155	11 mm Hex	1	1	4932373366	4002395348510	
28	460	385	11 mm Hex	1	1	4932373372	4002395348572	
30	230	155	11 mm Hex	1	1	4932373367	4002395348527	
30	460	385	11 mm Hex	1	1	4932373373	4002395348589	
32	230	155	11 mm Hex	1	1	4932373368	4002395348534	
32	460	385	11 mm Hex	1	1	4932373374	4002395348596	
①	Set burghie sfredel pentru lemn (6 buc) Ø8 / 10 / 12 / 14 / 16 / 18 mm x 230 mm			Casetă lemn	6	1	4932373380	4002395349258

Burghie Forstner

Vârf de centrare pentru găurire precisă, lame periferice ce asigură o găurire ușoară în toate tipurile de lemn, de esență moale și tare. Fabricate conform DIN 74836. Adecvate pentru lucrări dificile în lemn natural de esență moale și tare.

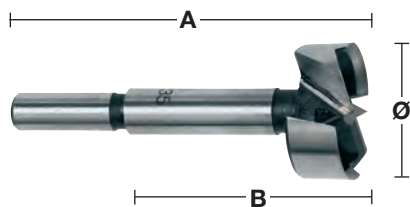

Ø (mm)	Lungime totală (mm) A	Lungime activă (mm) B	Tipul tijei	Cantitate pachet	Cantitate comandă	Număr articol	Cod EAN
10	90	50	9.5 mm tijă cilindrică	1	1	4932363703	4002395331468
12	90	50	9.5 mm tijă cilindrică	1	1	4932363704	4002395331475
14	90	50	9.5 mm tijă cilindrică	1	1	4932363705	4002395331482
15	90	50	9.5 mm tijă cilindrică	1	1	4932363883	4002395333738
16	90	50	9.5 mm tijă cilindrică	1	1	4932363706	4002395331499
18	90	50	9.5 mm tijă cilindrică	1	1	4932363707	4002395331505
20	90	50	9.5 mm tijă cilindrică	1	1	4932363708	4002395331512
25	90	50	9.5 mm tijă cilindrică	1	1	4932363711	4002395331543
26	90	50	9.5 mm tijă cilindrică	1	1	4932363712	4002395331550
30	90	50	9.5 mm tijă cilindrică	1	1	4932363714	4002395331574
32	90	50	9.5 mm tijă cilindrică	1	1	4932363715	4002395331581
35	90	50	9.5 mm tijă cilindrică	1	1	4932363717	4002395331604
40	90	50	9.5 mm tijă cilindrică	1	1	4932363720	4002395331635
50	90	50	9.5 mm tijă cilindrică	1	1	4932373923	4002395335358
① Set 5 buc. burghie Forstner Ø 15 / 20 / 25 / 30 / 35 mm				5	1	4932373379	4002395349241

Burghie freză SWITCHBLADE™

Viteză: designul agresiv al burghiului freză permite înaintarea prin lemn mai rapid și fără efort, având ca rezultat o găurire mai rapidă.

Lame SWITCHBLADE™ înlocuibile: Sistemul de lame înlocuibile SWITCHBLADE™ vă oferă garanția că lamele dvs. sunt întotdeauna ascuțite. Acest lucru crește productivitatea prin eliminarea timpilor morți pentru reascuțire, crescând și durata generală de exploatare a burghiului.

Aplicații: adecvat pentru toți contractorii generali, electricienii, instalatorii și inginerii HVAC care trebuie să realizeze găuri în lemn pentru toate tipurile de conducte, guri de aerisire și canale de cabluri.

Fiecare burghiu este livrat cu 1 lamă, 2 șuruburi de avans înlocuibile, 1 seturi de șuruburi și 1 cheie imbus.



Ø (mm)	Tipul tije	Cantitate pachet	Cantitate comandă	Număr articol	Cod EAN
35	7/16" Hex	1	1	4932479497	4058546372910
38	7/16" Hex	1	1	4932479498	4058546372927
51	7/16" Hex	1	1	4932479499	4058546372934
54	7/16" Hex	1	1	4932479500	4058546372941
57	7/16" Hex	1	1	4932479501	4058546372958
65	7/16" Hex	1	1	4932479502	4058546372965



Kit 5 bucăți SWITCHBLADE™

Descriere	Cantitate pachet	Cantitate comandă	Număr articol	Cod EAN
-----------	------------------	-------------------	---------------	---------

SWITCHBLADE™ set 5 buc.

4 x burghie freză SWITCHBLADE™: Ø 35 / 38 / 54 / 65 mm, prelungitor QUIK-LOK cu lungimea de 140 mm, 4 x lame de schimb SWITCHBLADE™ (1 pentru fiecare burghiu), 4 x șuruburi de avans, 4 x seturi de șuruburi, 1 cheie imbus

5 1 4932479503 4058546372972



Lame de schimb SWITCHBLADE™

Ø (mm)	Cantitate pachet	Cantitate comandă	Număr articol	Cod EAN
35	1	1	4932479546	4058546373405
38	1	1	4932479547	4058546373412
51	1	1	4932479548	4058546373429
54	1	1	4932479549	4058546373436
57	1	1	4932479550	4058546373443
65	1	1	4932479551	4058546373450



Kit service în cutie de depozitare SWITCHBLADE™

1 x șurub de avans, 2 x seturi șuruburi, 1 x cheie imbus, 1 x cutie în care se pot depozita componente SWITCHBLADE™

5 1 4932479552 4058546373467

Burghie freză

Toate dimensiunile de burghie au șuruburi de avans detașabile și înlocuibile. Șurubul de avans asigură o înaintare rapidă și fără efort. Construcția specială a capului asigură o înaintare rapidă și curată în procesul de găurire, fără presiune de contact. Fiecare burghiu este livrat cu 2 șuruburi de avans, 1 set de șuruburi și 1 cheie imbus.

Ø (mm)	Tipul tijei	Cantitate pachet	Cantitate comandă	Număr articol	Cod EAN
25	7/16" Hex	1	1	4932479478	4058546372729
29	7/16" Hex	1	1	4932479479	4058546372736
32	7/16" Hex	1	1	4932479480	4058546372743
35	7/16" Hex	1	1	4932479481	4058546372750
38	7/16" Hex	1	1	4932479482	4058546372767
44	7/16" Hex	1	1	4932479483	4058546372774
51	7/16" Hex	1	1	4932479484	4058546372781
54	7/16" Hex	1	1	4932479485	4058546372798
57	7/16" Hex	1	1	4932479486	4058546372804
65	7/16" Hex	1	1	4932479487	4058546372811
Șurub de avans 1/4"		1	1	48286870	045242122707
Cheie imbus 1/8" pentru toate tijele		1	1	49960060	045242221455
Set șuruburi pentru burghie de până la 65 mm		1	1	06832625	-



Burghie freză de dimensiuni mari

Burghie freză de dimensiuni mari: 76, 92 și 116 mm, cu două rânduri de lame interioare, care răzuiesc raza găurii pentru a obține găuri curate, netede.

Arbore înlocuibil.

Ø (mm)	Tipul tijei	Cantitate pachet	Cantitate comandă	Număr articol	Cod EAN
76	7/16" Hex	1	1	4932479489	4058546372835
92	7/16" Hex	1	1	4932479490	4058546372842
116	7/16" Hex	1	1	4932479491	4058546372859
Arbore detașabil		1	1	48070201	045242088904
Șurub de avans cu filet normal		1	1	48286880	045242122806
Set șuruburi pentru găuri de peste 76 mm		1	1	06833150	4058546040864
Cheie imbus 5/32"		1	1	49960070	045242221554



Set burghie Contractor

Descriere	Cantitate pachet	Cantitate comandă	Număr articol	Cod EAN
Set 8 buc pentru contractanți				
Burghie freză Ø25 / 29 / 32 / 38 / 44 / 54 / 65 mm, prelungitor cu lungimea de 140 mm și șuruburi de avans	8	1	4932479488	4058546372828



Prelungitoare tijă prindere

Pentru burghie freză, burghie sfredel și carote (diametru 25 mm / 1" și mai mare) cu tijă de 7/16" Hex.

Lungime totală (mm) A	Cantitate pachet	Cantitate comandă	Număr articol	Cod EAN
140	1	1	4932479493	4058546372873
300	1	1	4932479494	4058546372880
450	1	1	4932479495	4058546372897
600	1	1	4932479496	4058546372903

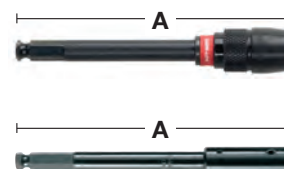

Burghie pentru lemn cu vârf de centrare - DIN 7487 E

Adecvate pentru găurire în plăci fibrolemnoase, placaj, plăci aglomerate și în lemn natural de esență moale sau tare.

Fabricate conform DIN 7487 E.

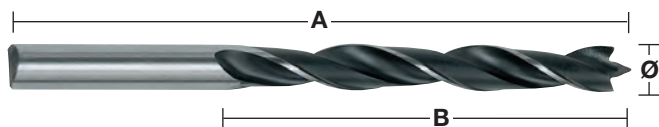

①



②



Ø (mm)	Lungime totală (mm) A	Lungime activă (mm) B	Tipul tijei	Cantitate pachet	Cantitate comandă	Număr articol	Cod EAN
3	61	33	3 mm tijă cilindrică	1	1	4932363651	4002395331307
4	75	43	4 mm tijă cilindrică	1	1	4932363652	4002395331314
5	86	52	5 mm tijă cilindrică	1	1	4932363653	4002395331321
6	93	57	6 mm tijă cilindrică	1	1	4932363654	4002395331338
7	109	69	7 mm tijă cilindrică	1	1	4932363655	4002395331345
8	117	75	8 mm tijă cilindrică	1	1	4932363656	4002395331352
9	125	80	9 mm tijă cilindrică	1	1	4932363657	4002395331369
10	133	87	10 mm tijă cilindrică	1	1	4932363658	4002395331376
11	142	89	10 mm tijă cilindrică	1	1	4932363659	4002395331383
12	151	96	10 mm tijă cilindrică	1	1	4932363660	4002395331390
13	151	96	10 mm tijă cilindrică	1	1	4932363661	4002395331406
14	151	97	10 mm tijă cilindrică	1	1	4932363662	4002395331413
15	151	97	10 mm tijă cilindrică	1	1	4932363663	4002395331420
16	151	97	10 mm tijă cilindrică	1	1	4932363664	4002395331437
18	180	120	10 mm tijă cilindrică	1	1	4932363665	4002395331444
20	200	130	10 mm tijă cilindrică	1	1	4932363666	4002395331451
① Set 5 buc burghie pentru lemn Ø 4 / 5 / 6 / 8 / 10 mm			Casetă plastic	5	1	4932352465	4002395371242
② Set 8 buc burghie pentru lemn Ø 3 / 4 / 5 / 6 / 7 / 8 / 9 / 10 mm			Casetă plastic	8	1	4932352466	4002395371259

Burghie plate

Burghie pentru o găurire rapidă. Adecvate pentru găurire în lemn de esență tare și moale și în plăci aglomerate. Ideale pentru încuietori pentru uși, lucrări de instalații electrice și sanitare.

Tijă cu sistem de prindere 1/4" Hex (DIN E 6.3) pentru introducere directă în scula electrică sau pentru o prindere sigură în mandrină. Vârf de centrare ascuțit pentru o poziționare precisă și aripi ascuțite (nu este compatibil cu 6 & 8 mm) pentru performanțe de tăiere îmbunătățite.

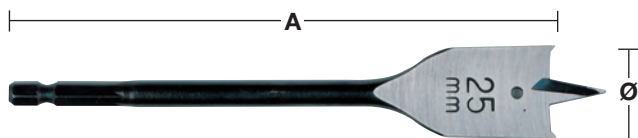

①

Ø (mm)	Lungime totală (mm) A	Cantitate pachet	Cantitate comandă	Număr articol	Cod EAN
6	152	1	1	4932352487	4002395371457
6	400	1	1	4932352488	4002395371464
8	152	1	1	4932363130	4002395332618
8	400	1	1	4932352489	4002395371471
10	152	1	1	4932363131	4002395332625
10	400	1	1	4932352490	4002395371488
12	152	1	1	4932363132	4002395332632
12	400	1	1	4932352491	4002395371495
13	152	1	1	4932363133	4002395332649
13	400	1	1	4932352492	4002395371501
14	152	1	1	4932363134	4002395332656
14	400	1	1	4932352493	4002395371518
16	152	1	1	4932363135	4002395332663
16	400	1	1	4932352494	4002395371525
18	152	1	1	4932363136	4002395332670
18	400	1	1	4932352495	4002395371532
19	152	1	1	4932363137	4002395332687
19	400	1	1	4932352496	4002395371549
20	152	1	1	4932363138	4002395332694
20	400	1	1	4932352497	4002395371556
22	152	1	1	4932363139	4002395332700
22	400	1	1	4932352498	4002395371563
24	152	1	1	4932363140	4002395332717
25	152	1	1	4932363141	4002395332724
25	400	1	1	4932352499	4002395371570
26	152	1	1	4932363142	4002395332731
28	152	1	1	4932363143	4002395332748
28	400	1	1	4932352500	4002395371587
30	152	1	1	4932363144	4002395332755
30	400	1	1	4932352501	4002395371594
32	152	1	1	4932363145	4002395332762
32	400	1	1	4932352502	4002395371600
35	400	1	1	4932352503	4002395371617
36	152	1	1	4932363146	4002395332779
38	152	1	1	4932363147	4002395332786
40	152	1	1	4932479227	4058546370213
① 8 buc burghie plate Ø 12 / 16 / 18 / 20 / 22 / 25 / 28 / 32 x 152 mm lungime		8	1	4932352504	4002395371624

Extensie



Descriere	Lungime totală (mm) A	Tipul tijei	Sistem de prindere	Cantitate pachet	Cantitate comandă	Număr articol	Cod EAN
Extensie	305	1/4" Hex	1/4" Hex	1	1	4932363148	4002395332793

Burghie pentru lemn SPEED FEED[™]

Superior burghiului plat în ceea ce privește calitatea și performanța - găurire mai rapidă, durată de exploatare mai mare și mai puțină blocare!

Tăișuri duble pentru o tăiere rapidă și agresivă - de până la 10 ori mai rapid comparativ cu burghiile plate.

Design conic pentru reducerea înfundării cu așchii, a frecării și blocării, chiar și în aplicații dificile - acest lucru duce la mai puține cazuri de rupere.

Vârful de tip șurub crește viteza de filetare în toate tipurile de lemn - moale și tare, umed și tratat.

Design lustruit și acoperit cu pulbere a canelurii pentru o mai bună evacuare a așchii, pentru reducerea înfundării și pentru o capacitate mai mare de găurire.

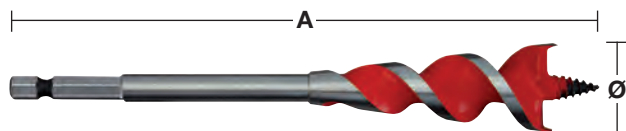

Muchii tăietoare duble



Design conic

Ø (mm)	Ø (inch)	Lungime totală (mm) A	Tipul tije	Cantitate pachet	Cantitate comandă	Număr articol	Cod EAN
13	1/2"	165	1/4" Hex	1	1	4932479471	4058546372651
16	5/8"	165	1/4" Hex	1	1	4932479472	4058546372668
18	3/4"	165	1/4" Hex	1	1	4932464071	4058546220167
20	3/4"	165	1/4" Hex	1	1	4932479473	4058546372675
22	7/8"	165	1/4" Hex	1	1	4932479474	4058546372682
25	1"	165	1/4" Hex	1	1	4932479475	4058546372699
32	1 1/4"	165	1/4" Hex	1	1	4932479476	4058546372705
Set 4 buc. SPEED FEED[™]				4	1	4932479477	4058546372712
Ø 13 / 16 / 20 / 25 mm							

Burghie pentru cofraje HSS - DIN 7490

Fabricate din oțel HSS pentru o durată de exploatare mai mare. Adecvate pentru executarea de găuri în lemn, gips-carton și profile de metal. Fabricate în conformitate cu DIN 7490 și cu cerințele asociației „German Employer's Liability Insurance Association” în ceea ce privește cerințele de siguranță pentru domeniul construcțiilor. Corpul burghiului este atașat la tija cilindrică cu ajutorul unui filet, eliminând astfel riscul de rupere și garantând concentricitatea absolută. Unghiul la vârful mic și canelurile mărite asigură îndepărtarea rapidă și fără blocare a așchii.

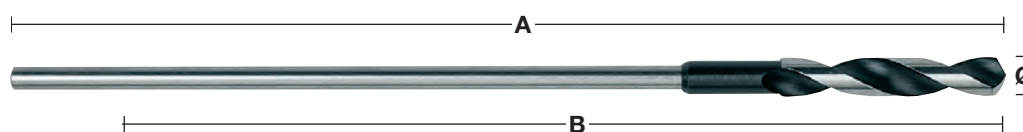

Ø (mm)	Lungime totală (mm) A	Lungime activă (mm) B	Tipul tije	Cantitate pachet	Cantitate comandă	Număr articol	Cod EAN
6	400	300	5 mm tijă cilindrică	1	1	4932399672	4002395363223
6	600	500	5 mm tijă cilindrică	1	1	4932399675	4002395363254
8	400	300	6 mm tijă cilindrică	1	1	4932363667	4002395331932
8	600	500	6 mm tijă cilindrică	1	1	4932363674	4002395331864
10	400	300	8 mm tijă cilindrică	1	1	4932363668	4002395331949
10	600	500	8 mm tijă cilindrică	1	1	4932363675	4002395331871
12	400	300	8 mm tijă cilindrică	1	1	4932363669	4002395331956
12	600	500	8 mm tijă cilindrică	1	1	4932363676	4002395331888
14	400	300	8 mm tijă cilindrică	1	1	4932363670	4002395331963
14	600	500	8 mm tijă cilindrică	1	1	4932363677	4002395331895
16	400	300	10 mm tijă cilindrică	1	1	4932363671	4002395331970
16	600	500	10 mm tijă cilindrică	1	1	4932363678	4002395331901
18	400	300	10 mm tijă cilindrică	1	1	4932363672	4002395331987
18	600	500	10 mm tijă cilindrică	1	1	4932363679	4002395331918
20	400	300	10 mm tijă cilindrică	1	1	4932363673	4002395331994
20	600	500	10 mm tijă cilindrică	1	1	4932363680	4002395331925
22	400	300	10 mm tijă cilindrică	1	1	4932399673	4002395363230
22	600	500	10 mm tijă cilindrică	1	1	4932399676	4002395363261

Geometria vârfului burghiului HSS

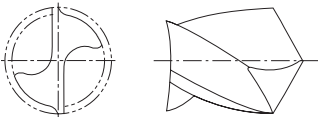
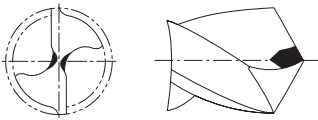
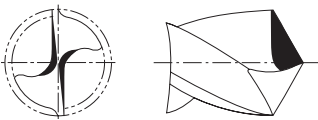
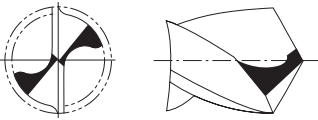
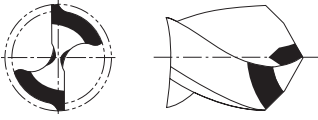
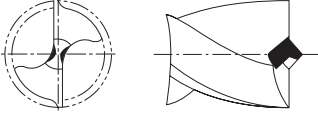
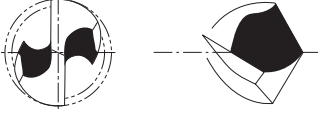
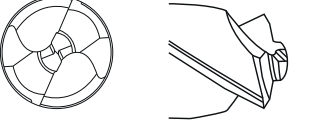
		Standard/ Formă	Aplicație	Caracteristici
		Vârf standard	Pentru aplicații standard de găurire în metale feroase/ neferoase și plastic	Tăișul lat conferă burghiului robustețe și rezistență la presiune laterală. Din cauza tăișului lat e nevoie de o forță de avans mai mare. Poate fi reascuțit cu ușurință.
		Vârf ascuțit conform DIN 1412 A	Pentru aplicații de găurire în oțel plin cu burghie de diametre mari	Centrare bună și ușoară. Necesită viteză de avans mică- cu aproximativ 30% mai mică decât burghiu cu vârf normal.
		Vârf tip daltă cu tăiș modificat DIN 1412 B	Pentru găurire în oțel de înaltă rezistență și oțeluri înalt aliate. De asemenea adecvate pentru găurire în table subțiri.	Robust și rezistent la presiune laterală.
		Vârf în cruce DIN 1412 C	Pentru găurire în oțel de înaltă rezistență și înalt aliate. Adecvate pentru găuri adânci.	Înlăturarea excelentă a așchiilor îl face ideal pentru aplicații de găurire de adâncime. O bună centrare. Necesită o presiune de avans mică.
		Vârf rectificat cu unghi dublu pentru fontă DIN 1412 D	Pentru găurire în fontă.	Muchiile tăietoare extinse reduc uzura pe unghiurile tăietoare, pentru o durabilitate crescută. Disipare bună a căldurii. Rezistență la presiune laterală.
		Vârf de centrare DIN 1412 E	Pentru găurirea tablelor subțiri și a materialelor moi.	Centrare ușoară. Necesită forță de apăsare mică. Nu produce bavuri în materiale subțiri. Găuri precise și curate.
		Vârf U	Pentru găurire de înaltă performanță în oțeluri de înaltă rezistență ca oțelurile inoxidabile sau rezistente la acid.	Centrare ușoară. Produce așchii de metal mici, asigurând o încălzire redusă și evacuare rapidă a materialului în găuriri rapide.
		Vârf Quad Edge	Pentru găurirea în oțel de înaltă rezistență și oțel înalt aliat.	Centrare ușoară și pornire rapidă a găuririi cu vârful unghiului de 135°. Patru muchii de tăiere pentru o presiune de avans mică și o rezistență la temperaturi ridicate în timpul găuririi, ceea ce îi extinde durata de viață.

Ghid de aplicații pentru burghiul HSS

Următorul tabel furnizează recomandări pentru turații corespunzătoare celor mai eficiente viteze de avans.

Valorile menționate trebuie utilizate doar ca referință, ele depinzând de utilizator și de materialul de prelucrat.

Agenții de răcire și lubrifiere cresc durata de viață a sculei și calitatea prelucrării suprafeței de până la 5 ori

Clasa materialelor	Tipul materialului	Rezistența la tracțiune N/mm ²	Duritate ROCKWELL	Diametrul de găurire Ø mm – RPM					Agent de răcire	
				Ø 1-2	Ø 3-5	Ø 6-10	Ø 11-15	Ø 16-20		
Oțel	Oțel carbon pentru construcții, oțel carbon călit	< 400	< HRB 69	4770	1870	930	630	470	Emulsie pentru găurire, ulei pentru debitare	
		400-800	< HRC 21	4450	1770	870	580	430		
	Tablă de oțel	< 800	< HRC 21	4450	1760	860	560	430	Emulsie pentru găurire, lubrifiant	
	Oțel carbon pentru scule	< 800	< HRC 21	4440	1760	860	560	430	Emulsie pentru găurire, ulei pentru debitare	
	Oțel aliat pentru scule	< 800	< HRC 21	3950	1550	780	520	390	Emulsie pentru găurire, lubrifiant	
		> 800	> HRC 21	1950	800	390	275	200		
	Oțel aliat tratat prin călire și revenire	< 1200	< HRC 37	2100	890	450	300	210	Emulsie pentru găurire, lubrifiant	
> 1200		> HRC 38	1350	540	260	170	120			
Avans	Avans (mm/rev)			0.03	0.09	0.15	0.20	0.25		
Oțel inoxidabil	Turație	Oțel inoxidabil	< 1000	< HRC 30	2250	930	450	290	220	Ulei de rapiță, ulei pentru debitare
		Oțel inoxidabil	1000-1200	HRC 30-37	1430	560	280	190	130	
	Avans	Avans (mm/rev)			0.02	0.06	0.13	0.18	0.24	
Fontă	Turație	Fontă maleabilă	750	HRB 99	4700	2000	1100	800	600	Uscat
		Moale	450	HRB 75	4500	1700	950	650	550	Emulsie pentru găurire, ulei pentru debitare
		Dură	700	HRB 96	3450	1350	680	440	340	
	Avans	Avans (mm/rev)			0.05	0.10	0.16	0.20	0.25	
Aluminiu	Turație		< 350	< HRC 59	8700	3560	1720	1130	860	Emulsie pentru găurire, ulei pentru debitare
	Avans	Avans (mm/rev)			0.02	0.08	0.13	0.18	0.23	
Cupru	Turație				5100	2000	990	670	500	Emulsie pentru găurire, ulei pentru debitare
	Avans	Avans (mm/rev)			0.02	0.10	0.20	0.28	0.35	
Bronz	Turație				7950	3190	1480	1010	770	Uscat
	Avans	Avans (mm/rev)			0.02	0.11	0.21	0.32	0.35	
Alamă	Turație				7950	3190	1480	1010	770	Emulsie pentru găurire
	Avans	Avans (mm/rev)			0.02	0.11	0.21	0.32	0.35	
Magneziu	Turație				9550	3800	1900	1250	970	Uscat
	Avans	Avans (mm/rev)			0.05	0.10	0.25	0.30	0.35	
Plastic	Turație	PVC, Poliamidă, Termoplast			3500	2500	1800	700	450	Apă
	Avans	Avans (mm/rev)			0.05	0.10	0.16	0.21	0.23	

RPM: Numărul de mișcări de revoluție pe care un ax, o sculă așchietoare le face într-un minut.

Avans: Distanța liniară pe care o parcurge cuțitul în raport cu piesa în timpul unei rotații a sculei așchietoare.

Se exprimă în unități de lungime pe rotație – milimetri pe rotație

BURGHIE PENTRU METAL

Cu ce materiale se potrivesc burghiile HSS?

CEA MAI BUNĂ
PERFORMANȚĂ

PERFORMANȚĂ
BUNĂ



CLASA MATERIALELOR	TIPUL MATERIALULUI	DURITATE / REZISTENȚĂ LA TRACȚIUNE N/MM2	DURITATE ROCKWELL	HSS-R DIN 338	HSS-4 THUNDERBOLT DIN 338, DIN 340, DIN 1897 CU VÂRE DUBLU, HSS-6 ZENCITOARE, BURGHII HSS-4 COMBINAT	RED COBALT - RED COBALT - DIN 338 ȘI ZENCITOARE COBALT	RED HEX - SHOCKWAVE HSS-GROUND TITANIUM	BURGHIE ÎN TREPTE	SHOCKWAVE BURGHIE ÎN TREPTE	BURGHIE ÎN TREPTE DIN COBALT	AGENT DE RĂCIRE	
OȚEL	OȚEL CARBON PENTRU CONSTRUCȚII, OȚEL CARBON CĂLIT	< 400	< HRB 69								EMULSIE PENTRU GĂURIRE, ULEI PENTRU DEBITARE	
		400-800	< HRC 21									
	TABLĂ DE OȚEL	< 800	< HRC 21								EMULSIE PENTRU GĂURIRE, LUBRIFIANT	
	OȚEL CARBON PENTRU SCULE	< 800	< HRC 21								EMULSIE PENTRU GĂURIRE, ULEI PENTRU DEBITARE	
	OȚEL ALIAT PENTRU SCULE	< 800	< HRC 21									EMULSIE PENTRU GĂURIRE, LUBRIFIANT
		> 800	> HRC 21									
OȚEL ALIAT TRATAT PRIN CĂLIRE ȘI REVENIRE	< 1200	< HRC 37									EMULSIE PENTRU GĂURIRE, LUBRIFIANT	
	> 1200	> HRC 38										
OȚEL INOXIDABIL	OȚEL INOXIDABIL	< 1000	< HRC 30								ULEI DE RAPIDĂ, ULEI PENTRU DEBITARE	
	OȚEL INOXIDABIL	1000- 1200	HRC 30-37									
FONTĂ	FONTĂ MALEABILĂ	750	HRB 99								USCAT	
	MOALE	450	HRB 75								EMULSIE PENTRU GĂURIRE, ULEI PENTRU DEBITARE	
	DURĂ	700	HRB 96									
ALUMINIU		< 350	< HRC 59							EMULSIE PENTRU GĂURIRE, ULEI PENTRU DEBITARE		
CUPRU											EMULSIE PENTRU GĂURIRE, ULEI PENTRU DEBITARE	
BRONZ											USCAT	
ALAMĂ											EMULSIE PENTRU GĂURIRE	
MAGNEZIU											USCAT	
PLASTIC	PVC, POLIAMIDĂ, TERMOPLASTIC										APĂ	
LEMN											USCAT	

BURGHIE PENTRU METAL DE ÎNALTĂ PERFORMANȚĂ

RED HEX

BURGHIE PENTRU METAL HSS-TIN

RED COBALT

BURGHIE PENTRU METAL HSS-CO

SHOCKWAVE
IMPACT DUTY

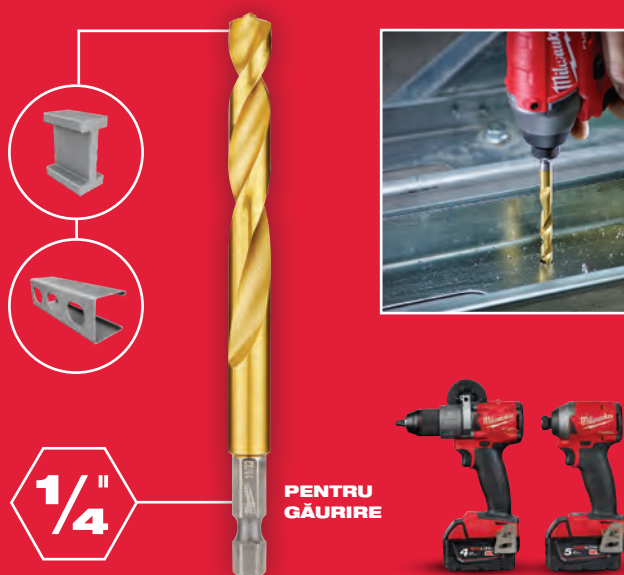

3
LATURI



RED HEX & RED COBALT CARACTERISTICI

VÂRF QUAD EDGE™

- Combinație unică de unghi de 135° și 4 muchii de tăiere
- Găurire precisă și pornire rapidă
- 4 muchii de tăiere pentru o presiune de avans mică și o rezistență la temperaturi ridicate în timpul găuririi, ceea ce îi extinde durata de viață.

GEOMETRIE VARIABILĂ A CANELURII

- Îndepărtarea mai rapidă a materialului
- Previne încălzirea burghiului

MIEZUL SPIRALEI ÎMBUNĂTĂȚIT

- Miez lărgit la baza burghiului
- Rezistență mai mare a miezului burghiului



SHOCKWAVE IMPACT DUTY



RED HEX - Burghie SHOCKWAVE™ HSS-Ground Titan pentru metal

RED HEX

ACCESORII

Burghiu cu tijă de prindere 1/4" hex, optimizat pentru utilizare cu mașinile de găurit și înșurubat cu impact. Învelișul din titan ajută la o disipare a căldurii și face ca burghiul să fie adecvat pentru utilizare și la viteză mare.

Ø (mm)	Lungime totală (mm) A	Lungime activă (mm) B	Cantitate pachet	Cantitate comandă	Număr articol	Cod EAN
2	59.5	17	2	1	48894703	045242501557
2.5	62	19	2	1	48894704	045242501564
3	65	23	2	1	48894763	045242506866
3.2	66.5	23	2	1	48894706	045242501571
3.3	67	24	2	1	4932471089	4058546287177
3.5	69	25	2	1	48894707	045242501588
4	71.5	26	2	1	48894708	045242501595
4.2	74	28	1	1	48894709	045242501601
4.5	76	29	1	1	48894710	045242501618
4.8	78	29	1	1	48894711	045242501625
5	80	31	1	1	48894712	045242501632
5.5	104	60	1	1	48894764	045242506873
6	105	63	1	1	48894714	045242501649
6.5	107	64	1	1	48894715	045242501656
6.8	108	65	1	1	48894716	045242501663
7	109	66	1	1	48894717	045242501670
7.5	110	67	1	1	48894718	045242501687
8	111	70	1	1	48894719	045242501694
8.5	114	72	1	1	48894720	045242501700
9	117	73	1	1	48894721	045242501717
9.5	118	74	1	1	48894722	045242501724
10	120	76	1	1	48894723	045242501731
10.2	121	77	1	1	4932471090	4058546287184
10.5	122	78	1	1	48894724	045242501748
11	125	80	1	1	48894725	045242501755
11.5	126	81	1	1	48894726	045242501762
12	127	82	1	1	48894727	045242501779
12.5	128	83	1	1	48894728	045242501786
13	130	83	1	1	48894729	045242501793
Set burghie SHOCKWAVE™ HSS-G TiN Red Hex (10 buc)			10	6	4932493865	4058546510251
Ø 3 / 3.5 / 4 / 4.5 / 5 / 6 / 7 / 8 / 9 / 10 mm						
Set burghie SHOCKWAVE™ HSS-G TiN Red Hex (19 buc)			19	6	4932493866	4058546510268
Ø 2 / 2.5 / 2 x 3 / 3.5 / 2 x 4 / 4.5 / 5 / 5.5 / 6 / 6.5 / 7 / 7.5 / 8 / 8.5 / 9 / 9.5 / 10 mm						



DESIGNED FOR USE IN
PACKOUT™



Ø (mm)	Lungime totală (mm) A	Lungime activă (mm) B	Cantitate pachet	Cantitate comandă	Număr articol	Cod EAN
2.5	62	19	10	1	4932478175	4058546341084
3.0	65	23	10	1	4932478176	4058546341091
3.5	69	25	10	1	4932478177	4058546341107
4.0	71.5	26	10	1	4932478178	4058546341114
4.5	76	29	10	1	4932478179	4058546341121
5.0	80	31	10	1	4932478180	4058546341138
6.0	105	63	10	1	4932478181	4058546341145
7.0	109	66	5	1	4932478182	4058546341152
8.0	111	70	5	1	4932478183	4058546341169
10.0	120	76	5	1	4932478184	4058546341176

Burghie RED COBALT pentru metal - HSS-Ground - DIN 338

Burghie pentru metal fabricate dintr-un aliaj de cobalt, extrem de rezistent la căldură, și oțel rapid pentru scule, conform DIN 338.

Vârf în cruce cu unghi de 135° pentru o mai bună centrare - nu este necesară perforarea.

Conținut de cobalt de 5%. Rezistă la temperaturi ridicate în timpul găuririi.

Canelură tip N, unghi normal.

Adecvate pentru găurirea oțelurilor înalt aliate și a metalelor cu o rezistență la rupere de peste 1000 N/mm², precum oțelurile rezistente la căldură și acizi și oțelurile inoxidabile.

Tijă de prindere frezată pe 3 laturi pentru o fixare sigură în mandrină. Începând de la diametrul de 5 mm.

Culoare: bronz.

RED COBALT



Ø (mm)	Lungime totală (mm) A	Lungime activă (mm) B	Cantitate pachet	Cantitate comandă	Număr articol	Cod EAN
1.0	34	12	2	1	4932363248	4002395333080
1.5	40	18	2	1	4932363249	4002395333097
2.0	49	24	2	1	4932363250	4002395333103
2.5	57	30	2	1	4932363251	4002395333110
3.0	61	33	2	1	4932363253	4002395333134
3.2	65	36	2	1	4932363254	4002395333141
3.3	67	37	2	1	4932471140	4058546287689
3.5	70	39	2	1	4932363256	4002395333165
4.0	75	43	2	1	4932363258	4002395333189
4.2	75	43	1	1	4932363260	4002395333202
4.5	80	47	1	1	4932363262	4002395333226
4.8	86	52	1	1	4932363263	4002395333233
5.0	86	52	1	1	4932363264	4002395333240
5.5	93	57	1	1	4932363267	4002395333271
6.0	93	57	1	1	4932363268	4002395333288
6.5	101	63	1	1	4932363269	4002395333295
6.8	109	69	1	1	4932363270	4002395333301
7.0	109	69	1	1	4932363271	4002395333318
7.5	109	69	1	1	4932363272	4002395333325
8.0	117	75	1	1	4932363274	4002395333349
8.5	117	75	1	1	4932363276	4002395333363
9.0	125	81	1	1	4932363277	4002395333370
9.5	125	81	1	1	4932363278	4002395333387
10.0	133	87	1	1	4932363279	4002395333394
10.2	133	87	1	1	4932471141	4058546287696
10.5	133	87	1	1	4932363281	4002395333417
11.0	142	94	1	1	4932363282	4002395333424
11.5	142	94	1	1	4932363283	4002395333431
12.0	151	101	1	1	4932363284	4002395333448
12.5	151	101	1	1	4932363285	4002395333455
13.0	151	101	1	1	4932363286	4002395333462
① Set 19 bucăți RED COBALT HSS-Ground Ø1 / 1.5 / 2 / 2.5 / 3 / 3.5 / 4 / 4.5 / 5 / 5.5 / 6 / 6.5 / 7 / 7.5 / 8 / 8.5 / 9 / 9.5 / 10 mm			19	1	4932493867	4058546510275

② Set 25 bucăți RED COBALT HSS-Ground Ø1 / 1.5 / 2 / 2.5 / 3 / 3.5 / 4 / 4.5 / 5 / 5.5 / 6 / 6.5 / 7 / 7.5 / 8 / 8.5 / 9 / 9.5 / 10 / 10.5 / 11 / 11.5 / 12 / 12.5 / 13 mm			25	1	4932493868	4058546510282
---	--	--	----	---	------------	---------------

DESIGNED FOR USE IN **PACKOUT**[™]



Burghie RED COBALT - DIN 338 - pachete 5 și 10 buc

Ø (mm)	Lungime totală (mm) A	Lungime activă (mm) B	Cantitate pachet	Cantitate comandă	Număr articol	Cod EAN
1.0	34	12	10	1	4932373332	4002395349173
1.5	40	18	10	1	4932373333	4002395349180
2.0	49	24	10	1	4932373334	4002395349197
2.5	57	30	10	1	4932373335	4002395349807
3.0	61	33	10	1	4932373336	4002395349814
3.2	65	36	10	1	4932373337	4002395349821
3.3	67	37	10	1	4932471142	4058546287702
3.5	70	39	10	1	4932373338	4002395349838
4.0	75	43	10	1	4932373339	4002395349845
4.2	75	43	10	1	4932373340	4002395349852
4.5	80	47	10	1	4932373341	4002395349869
4.8	86	52	10	1	4932373342	4002395349876
5.0	86	52	10	1	4932373343	4002395349883
5.5	93	57	10	1	4932373344	4002395349890
6.0	93	57	10	1	4932373345	4002395347100
6.5	101	63	10	1	4932373346	4002395347117
6.8	109	69	5	1	4932373347	4002395347124
7.0	109	69	5	1	4932373348	4002395347131
7.5	109	69	5	1	4932373349	4002395347148
8.0	117	75	5	1	4932373350	4002395347155
8.5	117	75	5	1	4932373351	4002395347162
9.0	125	81	5	1	4932373352	4002395347179
9.5	125	81	5	1	4932373353	4002395347186
10.0	133	87	5	1	4932373354	4002395347193
10.2	133	87	5	1	4932471143	4058546287719
10.5	133	87	5	1	4932373355	4002395347803
11.0	142	94	5	1	4932373356	4002395347810
11.5	142	94	5	1	4932373357	4002395347827
12.0	151	101	5	1	4932373358	4002395347834
12.5	151	101	5	1	4932373359	4002395347841
13.0	151	101	5	1	4932373360	4002395347858

RED COBALT



Zencuitoare HSS

În conformitate cu DIN 335C / unghi de 90°.

Margini de tăiere: 3

Debavurare și ștanțare într-o singură operațiune, în conformitate cu DIN74/75.

Geometrie de tăiere optimizată pentru o centrare ușoară, o bună îndepărtare a așchiilor și vibrații reduse.

Cea mai bună durată de viață este obținută atunci când se utilizează cu lubrifianț.

Potrivite pentru oțel < 900 N/mm², aluminiu și materiale plastice.

Ø (mm)	Dimensiune șurub	Diametru tijă (mm)	Lungime totală (mm)	Cantitate pachet	Cantitate comandă	Număr articol	Cod EAN
6.3	M3	5	45	1	1	4932493969	4058546511296
8.3	M4	6	50	1	1	4932493970	4058546511302
10.4	M5	6	50	1	1	4932493971	4058546511319
12.4	M6	8	56	1	1	4932493972	4058546511326
16.5	M8	10	60	1	1	4932493973	4058546511333
20.5	M10	10	63	1	1	4932493974	4058546511340
Set de 6 zencuitoare HSS				6	1	4932493574	4058546484453



Zencuitoare HSS Cobalt

În conformitate cu DIN 335C / unghi de 90°. Margini de tăiere: 3

Debavurare și ștanțare într-o singură operațiune, în conformitate cu DIN74/75.

Geometrie de tăiere optimizată pentru o centrare ușoară, o bună îndepărtare a așchiilor și vibrații reduse.

Durată de viață cu până la 50% mai mare față de zencuitoarele HSS standard. Necesită mai puțină forță

de alimentare. Cea mai bună durată de viață este obținută atunci când se utilizează cu lubrifianț.

Potrivite pentru oțel și oțel inoxidabil < 1100 N/mm², fontă, aluminiu și materiale plastice.

Ø (mm)	Dimensiune șurub	Diametru tijă (mm)	Lungime totală (m)	Cantitate pachet	Cantitate comandă	Număr articol	Cod EAN
6.3	M3	5	45	1	1	4932493975	4058546511357
8.3	M4	6	50	1	1	4932493976	4058546511364
10.4	M5	6	50	1	1	4932493977	4058546511371
12.4	M6	8	56	1	1	4932493978	4058546511388
16.5	M8	10	60	1	1	4932493979	4058546511395
20.5	M10	10	63	1	1	4932493980	4058546511401
Set de 6 zencuitoare HSS-Co				6	1	4932493575	4058546484460



Calitatea materialului	HSS	HSS Cobalt
Oțel (N/mm ²) < 900	✓	✓
Oțel (N/mm ²) < 1300	◆	✓
Oțel inoxidabil		✓
Aluminiu	✓	✓
Fontă	◆	✓
Materiale plastice	✓	

THUNDERWEB

Burghie pentru metal HSS Ground - DIN 338



Designul **THUNDERWEB** se caracterizează printr-o formă conică a miezului burghiului, ce devine mai gros către tijă.

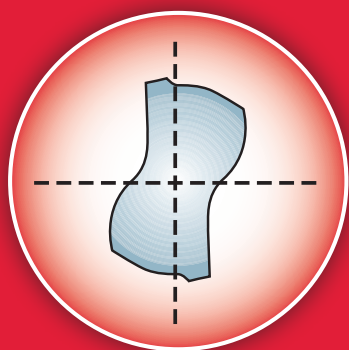

Miez parabolic secțiune transversală

- Grosime mare a miezului. Construcție solidă.
- Permite presiune de avans și cuplu crescute.
- Mai puține riscuri la rupere. Bun pentru găuri adânci și în suprafețe curbe.
- Durată de exploatare mare.



Burghiu standard

În cazul burghiilor standard grosimea miezului este constantă pe întreaga lungime.

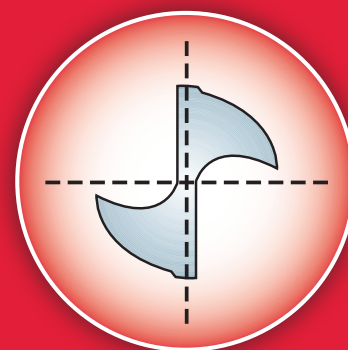

Secțiune transversală prin miez standard

THUNDERWEB CARACTERISTICI

GEOMETRIA CANELURII

- Canelură **THUNDERWEB** pentru evacuarea rapidă a așchiilor. Disipă mai bine căldura crescând durata de exploatare
- Forma deschisă a canelurii reduce reculul burghiului în cazul găurilor adânci.
- Muchiile ascuțite reduc alipirea așchiilor pentru o așchiere curată și rapidă.
- Unghiul de răsucire creează așchii mai mici, ideal pentru găurirea oțelului mai dur sau inoxidabil.

135° UNGHI LA VÂRF

- Pătrundere precisă, burghiul nu alunecă.
- Penetreează rapid materialul.
- Bun în găurirea suprafețelor curbe.
- Necesită efort/ apăsare mai mici.
- Excelent pentru materiale foarte dure.



THUNDERWEB - Burghie metal HSS Ground - DIN338

Ø (mm)	Lungime totală (mm) A	Lungime activă (mm) B	Cantitate pachet	Cantitate comandă	Număr articol	Cod EAN
1.0	34	12	2	1	4932352345	4002395370047
1.5	40	18	2	1	4932352346	4002395370054
2.0	49	24	2	1	4932352347	4002395370061
2.5	57	30	2	1	4932352348	4002395370078
3.0	61	33	2	1	4932352349	4002395370085
3.2	65	36	2	1	4932352350	4002395370092
3.5	70	39	2	1	4932352351	4002395370108
4.0	75	43	2	1	4932352352	4002395370115
4.2	75	43	1	1	4932352353	4002395370122
4.5	80	47	1	1	4932352354	4002395370139
4.8	86	52	1	1	4932352355	4002395370146
5.0	86	52	1	1	4932352356	4002395370153
5.5	93	57	1	1	4932352357	4002395370160
6.0	93	57	1	1	4932352358	4002395370177
6.5	101	63	1	1	4932352359	4002395370184
6.8	109	69	1	1	4932352360	4002395370191
7.0	109	69	1	1	4932352361	4002395370207
7.5	109	69	1	1	4932352362	4002395370214
8.0	117	75	1	1	4932352363	4002395370221
8.5	117	75	1	1	4932352364	4002395370238
9.0	125	81	1	1	4932352365	4002395370245
9.5	125	81	1	1	4932352366	4002395370252
10.0	133	87	1	1	4932352367	4002395370269
10.5	133	87	1	1	4932352368	4002395370276
11.0	142	94	1	1	4932352369	4002395370283
11.5	142	94	1	1	4932352370	4002395370290
12.0	151	101	1	1	4932352371	4002395370306
12.5	151	101	1	1	4932352372	4002395370313
13.0	151	101	1	1	4932352373	4002395370320

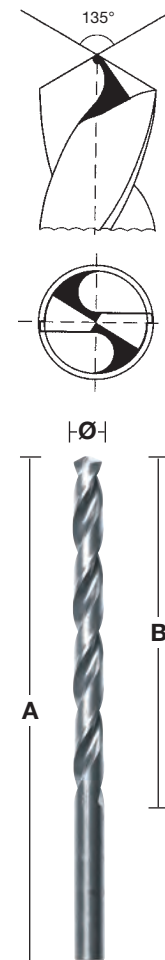

THUNDERWEB - DIN 338 - set a câte 5 și 10 buc

Ø (mm)	Lungime totală (mm)	Lungime activă (mm)	Cantitate pachet	Cantitate comandă	Număr articol	Cod EAN
1	34	12	10	1	4932352377	4002395370368
1.1	36	14	10	1	4932459826	4058546029982
1.2	38	16	10	1	4932459827	4058546029999
1.3	38	16	10	1	4932459828	4058546030001
1.4	40	18	10	1	4932459829	4058546030018
1.5	40	18	10	1	4932352378	4002395370375
1.6	43	20	10	1	4932459830	4058546030025
1.7	43	20	10	1	4932459831	4058546030032
1.8	46	22	10	1	4932459832	4058546030049
1.9	46	22	10	1	4932459833	4058546030056
2	49	24	10	1	4932352379	4002395370382
2.1	49	24	10	1	4932459834	4058546030063
2.2	53	27	10	1	4932459835	4058546030070
2.3	53	27	10	1	4932459836	4058546030087
2.4	57	30	10	1	4932430569	4002395382309
2.5	57	30	10	1	4932352380	4002395370399
2.6	57	30	10	1	4932459837	4058546030094
2.7	61	33	10	1	4932459838	4058546030100
2.8	61	33	10	1	4932459839	4058546030117
2.9	61	33	10	1	4932459840	4058546030124
3	61	33	10	1	4932352381	4002395370405
3.1	65	36	10	1	4932459841	4058546030131
3.2	65	36	10	1	4932352382	4002395370412
3.3	65	36	10	1	4932459842	4058546030148
3.4	70	39	10	1	4932459843	4058546030155



THUNDERWEB - DIN 338 - set a câte 5 și 10 buc

Ø (mm)	Lungime totală (mm)	Lungime activă (mm)	Cantitate pachet	Cantitate comandă	Număr articol	Cod EAN
3.5	70	39	10	1	4932352383	4002395370429
3.6	70	39	10	1	4932459844	4058546030162
3.7	70	39	10	1	4932459845	4058546030179
3.8	75	43	10	1	4932430547	4002395382088
3.9	75	43	10	1	4932459846	4058546030186
4	75	43	10	1	4932352384	4002395370436
4.1	75	43	10	1	4932459847	4058546030193
4.2	75	43	10	1	4932352385	4002395370443
4.3	80	47	10	1	4932459848	4058546030209
4.4	80	47	10	1	4932459849	4058546030216
4.5	80	47	10	1	4932352386	4002395370450
4.6	80	47	10	1	4932459850	4058546030223
4.7	80	47	10	1	4932459851	4058546030230
4.8	86	52	10	1	4932352387	4002395370467
4.9	86	52	10	1	4932459852	4058546030247
5	86	52	10	1	4932352388	4002395370474
5.1	86	52	10	1	4932459853	4058546030254
5.2	86	52	10	1	4932430548	4002395382095
5.3	86	52	10	1	4932459854	4058546030261
5.4	93	57	10	1	4932459855	4058546030278
5.5	93	57	10	1	4932352389	4002395370481
5.6	93	57	10	1	4932430570	4002395382316
5.7	93	57	10	1	4932459856	4058546030285
5.8	93	57	10	1	4932430549	4002395382101
5.9	93	57	10	1	4932459857	4058546030292
6	93	57	10	1	4932352390	4002395370498
6.1	101	63	10	1	4932459858	4058546030308
6.2	101	63	10	1	4932430550	4002395382118
6.3	101	63	10	1	4932459859	4058546030315
6.4	101	63	10	1	4932430571	4002395382323
6.5	101	63	10	1	4932352391	4002395370504
6.6	101	63	5	1	4932459860	4058546030322
6.7	101	63	5	1	4932459861	4058546030339
6.8	109	69	5	1	4932352392	4002395370511
6.9	109	69	5	1	4932459862	4058546030346
7	109	69	5	1	4932352393	4002395370528
7.1	109	69	5	1	4932459863	4058546030353
7.2	109	69	5	1	4932430551	4002395382125
7.3	109	69	5	1	4932459864	4058546030360
7.4	109	69	5	1	4932459865	4058546030377
7.5	109	69	5	1	4932352394	4002395370535
7.6	117	75	5	1	4932459866	4058546030384
7.7	117	75	5	1	4932459867	4058546030391
7.8	117	75	5	1	4932459868	4058546030407
7.9	117	75	5	1	4932459869	4058546030414
8	117	75	5	1	4932352395	4002395370542
8.1	117	75	5	1	4932459870	4058546030421
8.2	117	75	5	1	4932430552	4002395382132
8.3	117	75	5	1	4932459871	4058546030438
8.4	117	75	5	1	4932430553	4002395382149
8.5	117	75	5	1	4932352396	4002395370559
8.6	125	81	5	1	4932459872	4058546030445
8.7	125	81	5	1	4932459873	4058546030452
8.8	125	81	5	1	4932459874	4058546030469
8.9	125	81	5	1	4932459875	4058546030476
9	125	81	5	1	4932352397	4002395370566
9.1	125	81	5	1	4932459876	4058546030483
9.2	125	81	5	1	4932459877	4058546030490
9.3	125	81	5	1	4932459878	4058546030506
9.4	125	81	5	1	4932459879	4058546030513
9.5	125	81	5	1	4932352398	4002395370573
9.6	133	87	5	1	4932459880	4058546030520
9.7	133	87	5	1	4932459881	4058546030537
9.8	133	87	5	1	4932459882	4058546030544
9.9	133	87	5	1	4932459883	4058546030551



THUNDERWEB - DIN 338 - set a câte 5 și 10 buc

Ø (mm)	Lungime totală (mm)	Lungime activă (mm)	Cantitate pachet	Cantitate comandă	Număr articol	Cod EAN
10	133	87	5	1	4932352399	4002395370580
10.5	133	87	5	1	4932352400	4002395370597
11	142	94	5	1	4932352401	4002395370603
11.5	142	94	5	1	4932352402	4002395370610
12	151	101	5	1	4932352403	4002395370627
12.5	151	101	5	1	4932352404	4002395370634
13	151	101	5	1	4932352405	4002395370641



Burghie metal THUNDERWEB - DIN 338 - casete

Descriere	Furnizat în	Cantitate pachet	Cantitate comandă	Număr articol	Cod EAN
Set THUNDERWEB HSS-G (19 buc)					
Ø 1 / 1.5 / 2 / 2.5 / 3 / 3.5 / 4 / 4.5 / 5 / 5.5 / 6 / 6.5 / 7 / 7.5 / 8 / 8.5 / 9 / 9.5 / 10 mm	Casetă plastic	19	1	4932493869	4058546510299
Set THUNDERWEB HSS-G (25 buc)					
Ø 1 / 1.5 / 2 / 2.5 / 3 / 3.5 / 4 / 4.5 / 5 / 5.5 / 6 / 6.5 / 7 / 7.5 / 8 / 8.5 / 9 / 9.5 / 10 / 10.5 / 11 / 11.5 / 12 / 12.5 / 13 mm	Casetă plastic	25	1	4932493870	4058546510305

DESIGNED FOR USE IN
PACKOUT[™]



Burghie lungi HSS Ground pentru metal - DIN 340 / set a câte 5 și 10 buc

Oțel rapid pentru scule de înaltă calitate.

Tăiș în cruce conform DIN 1412 C.

Tăiș pe partea dreaptă.

Unghi de 135° pentru o mai bună centrare.

Ideal pentru executarea de găuri adânci în canale sau în zone cu secțiuni tubulare.

Adecvat pentru găurirea oțelului, fontei, a materialelor din oțel aliat și nealiat subțire de până la 900 N/mm².

De asemenea, adecvat pentru lemn și plastic.

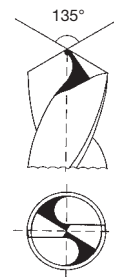

Ø (mm)	Lungime totală (mm) A	Lungime activă (mm) B	Cantitate pachet	Cantitate comandă	Număr articol	Cod EAN
2.0	85	56	10	1	4932430328	4002395379987
2.5	95	62	10	1	4932430329	4002395379903
3.0	100	66	10	1	4932430330	4002395379910
3.5	112	73	10	1	4932430331	4002395379927
4.0	119	78	10	1	4932430332	4002395379934
4.5	126	82	10	1	4932430333	4002395379941
5.0	132	87	10	1	4932430334	4002395379958
5.5	139	91	10	1	4932430335	4002395379965
6.0	139	91	10	1	4932430336	4002395379972
6.5	148	97	10	1	4932430337	4002395379989
7.0	156	102	10	1	4932430338	4002395379996
8.0	165	109	10	1	4932430339	4002395380008
9.0	175	115	10	1	4932430340	4002395380015
10.0	184	121	10	1	4932430341	4002395380022
11.0	195	128	5	1	4932430342	4002395380039
12.0	205	134	5	1	4932430343	4002395380046
13.0	205	134	5	1	4932430344	4002395380053



Burghie scurte HSS Ground pentru metal - DIN 1897 - set a câte 5 și 10 buc

Calitatea burghiului: Oțel rapid pentru scule.

Geometria vârfului: Taiș în cruce conform DIN 1412 C.

Unghi la vârf: 135°. Toleranță: h8.

Unghi canelură/arc elicoidal: Canelură tip N cu unghi normal de 20 - 30°.

Taiș pe partea dreaptă. Suprafață/Culoare: Argintiu satinat.

Rezistență la presiune mare în punctul de găurire datorită lungimii totale reduse.

Concentricitate excelentă. Canelura tip N cu taiș pe partea dreaptă permite evacuarea mai rapidă a așchiilor și o viteză mai mare de debitare cu mai puțin efort.

Utilizare: În mod deosebit adecvat pentru găurirea tablei și a materialelor cu pereți subțiri.

Adecvat pentru găurirea tablei din oțel, a materialelor din oțel slab aliat și nealiat, de până la 900 N/mm².

De asemenea, adecvat pentru lemn și plastic.

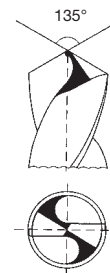

Ø (mm)	Lungime totală (mm) A	Lungime activă (mm) B	Cantitate pachet	Cantitate comandă	Număr articol	Cod EAN
2.0	38	12	10	1	4932352200	4002395368532
2.5	43	14	10	1	4932352201	4002395368549
3.0	46	16	10	1	4932352202	4002395368556
3.2	49	18	10	1	4932352203	4002395368563
3.3	49	18	10	1	4932352204	4002395368570
3.5	52	20	10	1	4932352205	4002395368587
3.7	52	20	10	1	4932352206	4002395368594
4.0	55	22	10	1	4932352207	4002395368600
4.2	55	22	10	1	4932352208	4002395368617
4.5	58	24	10	1	4932352209	4002395368624
4.8	62	26	10	1	4932352210	4002395368631
5.0	62	26	10	1	4932352211	4002395368648
5.2	62	26	10	1	4932352212	4002395368655
5.5	66	28	10	1	4932352213	4002395368662
6.0	66	28	10	1	4932352214	4002395368679
6.5	70	31	10	1	4932352215	4002395368686
7.0	74	34	5	1	4932352216	4002395368693
7.5	74	34	5	1	4932352217	4002395368709
8.0	79	37	5	1	4932352218	4002395368716
8.5	79	37	5	1	4932352219	4002395368723
9.0	84	40	5	1	4932352220	4002395368730
10.0	89	43	5	1	4932352221	4002395368747

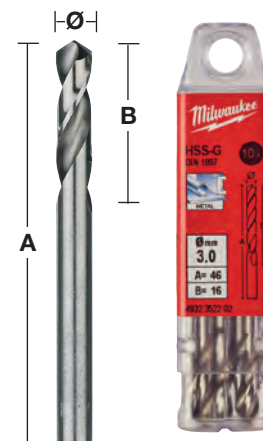

Burghie HSS Ground pentru metal - Cu două vârfuri

Calitatea burghiului: Oțel rapid pentru scule. Geometria vârfului: Taiș în cruce conform DIN 1412 C. Unghi la vârf: 135° Toleranță: h8. Unghi canelură/arc elicoidal: Canelură tip N cu unghi normal de 20 - 30°.

Taiș pe partea dreaptă. Suprafață/Culoare: Argintiu satinat. Vârf în cruce pentru o centrare optimă.

Ambele capete pot fi utilizate. Datorită lungimii sale reduse, poate fi utilizat cu o forță de avans mai mare, fără risc de rupere. Concentricitate excelentă. Canelura tip N cu taiș pe partea dreaptă permite evacuarea mai rapidă a așchiilor și o viteză mai mare de debitare cu mai puțin efort.

Utilizare: Adecvat pentru găurire în oțel, metale neferoase și plastic. În mod special adecvat pentru materiale subțiri, de ex. găuri pentru nituri.

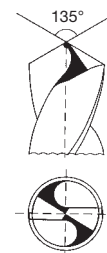

Ø (mm)	Lungime totală (mm) A	Lungime activă (mm) B	Cantitate pachet	Cantitate comandă	Număr articol	Cod EAN
2.5	43	10	10	1	4932352222	4002395368754
3.0	46	11	10	1	4932352223	4002395368761
3.2	49	12	10	1	4932352224	4002395368778
3.3	49	12	10	1	4932352225	4002395368785
3.5	52	14	10	1	4932352226	4002395368792
4.0	55	14	10	1	4932352227	4002395368808
4.1	55	14	10	1	4932352228	4002395368815
4.2	55	14	10	1	4932352229	4002395368822
4.5	58	16	10	1	4932352230	4002395368839
4.8	62	18	10	1	4932352231	4002395368846
5.0	62	18	10	1	4932352232	4002395368853
5.5	66	19	10	1	4932352233	4002395368860
6.0	66	19	10	1	4932352234	4002395368877

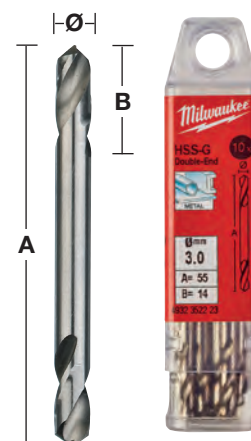

Burghie HSS Roluite pentru metal - DIN 338 - set a câte 5 și 10 buc

Burghie roluite din oțel rapid pentru scule, pentru metal, fabricate conform DIN 338. Acoperirea cu strat din oxid permite îndepărtarea rapidă a așchii metalice. Taiș normal în formă de punct cu unghi de 118°. Canelură evacuare tip N, unghi normal. Adecvate pentru găurirea oțelului, fontei, a materialelor din oțel aliat și nealiat subțire de până la 800 N/mm². Culoare: neagră.

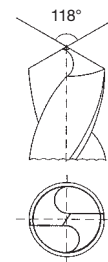

Ø (mm)	Lungime totală (mm) A	Lungime activă (mm) B	Cantitate pachet	Cantitate comandă	Număr articol	Cod EAN
1.0	34	12	10	1	4932363444	4002395329458
1.5	40	18	10	1	4932363449	4002395329502
2.0	49	24	10	1	4932363454	4002395329557
2.5	57	30	10	1	4932363459	4002395329601
3.0	61	33	10	1	4932363464	4002395329656
3.2	65	36	10	1	4932363466	4002395329670
3.5	70	39	10	1	4932363469	4002395329700
4.0	75	43	10	1	4932363474	4002395329755
4.2	75	43	10	1	4932363476	4002395329779
4.5	80	47	10	1	4932363479	4002395329809
4.8	86	52	10	1	4932363482	4002395329830
5.0	86	52	10	1	4932363484	4002395329854
5.5	93	57	10	1	4932363489	4002395329908
6.0	93	57	10	1	4932363494	4002395329953
6.5	101	63	10	1	4932363499	4002395330003
6.8	109	69	10	1	4932363502	4002395330034
7.0	109	69	10	1	4932363504	4002395330058
7.5	109	69	10	1	4932363509	4002395330102
8.0	117	75	10	1	4932363514	4002395330157
8.5	117	75	10	1	4932363519	4002395330201
9.0	125	81	10	1	4932363524	4002395330256
9.5	125	81	10	1	4932363529	4002395330300
10.0	133	87	10	1	4932363534	4002395330355
10.5	133	87	5	1	4932363539	4002395330409
11.0	142	94	5	1	4932363544	4002395330454
11.5	142	94	5	1	4932363549	4002395330508
12.0	151	101	5	1	4932363554	4002395330553
12.5	151	101	5	1	4932363559	4002395330607
13.0	151	101	5	1	4932363564	4002395330652



Burghie HSS Roluite pentru metal - DIN 338 - casete

Descriere	Furnizat in	Cantitate pachet	Cantitate comandă	Număr articol	Cod EAN
Set burghie HSS-R (19 buc)					
① Ø 1/1.5/2/2.5/3/3.5/4/4.5/5/5.5/6/6.5/7/7.5/8/8.5/9/9.5/10 mm	Carcasă metalică	19	1	4932352468	4002395371273
Set burghie HSS-R (25 buc)					
② Ø 1/1.5/2/2.5/3/3.5/4/4.5/5/5.5/6/6.5/7/7.5/8/8.5/9/9.5/10/10.5/11/11.5/12/12.5/13 mm	Carcasă metalică	25	1	4932352469	4002395371280



Burghie HSS Roluite pentru metal - DIN 338 cu tijă scurtă

Burghie roluite din oțel rapid pentru scule, pentru metal, fabricate conform DIN 338.

Acoperirea cu strat din oxid permite îndepărtarea rapidă a așchii metalice.

Tăiș normal în formă de punct cu unghi de 118°.

Canelură tip N, unghi normal.

Adecvate pentru găurirea oțelului, fontei, a materialelor din oțel aliat și nealiat subțire de până la 800 N/mm².

Culoare: neagră.

Ø 13,5 mm - Ø 16 mm = tijă de 10 mm / Ø 16,5 mm - Ø 20 mm = tijă de 13 mm.

Ø (mm)	Lungime totală (mm) A	Lungime activă (mm) B	Cantitate pachet	Cantitate comandă	Număr articol	Cod EAN
13.5	160	108	1	1	4932373318	4002395348435
14.0	160	108	1	1	4932373319	4002395348442
14.5	169	108	1	1	4932373320	4002395348459
15.0	169	114	1	1	4932373321	4002395348466
15.5	178	120	1	1	4932373322	4002395348473
16.0	178	120	1	1	4932373323	4002395348480
16.5	184	125	1	1	4932373324	4002395348497
17.0	184	125	1	1	4932373325	4002395349104
17.5	191	130	1	1	4932373326	4002395349111
18.0	191	130	1	1	4932373327	4002395349128
18.5	198	135	1	1	4932373328	4002395349135
19.0	198	135	1	1	4932373329	4002395349142
19.5	205	140	1	1	4932373330	4002395349159
20.0	205	140	1	1	4932373331	4002395349166



Burghie HSS Roluite pentru metal - DIN 338 - cabinet 345 buc

Ø (mm)	Lungime totală (mm) A	Lungime activă (mm) B	Cantitate pachet	Cantitate comandă	Număr articol	Cod EAN
Suport teștea burghie pentru metal cu burghie HSS Rollforged (345 buc)			345	1	4932352674	4002395373321
1.0	34	12	20			
1.5	40	18	20			
2	49	24	20			
2.5	57	30	20			
3	61	33	20			
3.5	70	39	20			
4	75	43	20			
4.5	80	47	20			
5	86	52	20			
5.5	93	57	20			
6	93	57	20			
6.5	101	63	20			
7	109	69	10			
7.5	109	69	10			
8	117	75	20			
8.5	117	75	10			
9	125	81	10			
9.5	125	81	5			
10	133	87	10			
10.5	133	87	5			
11	142	94	5			
11.5	142	94	5			
12	151	101	5			
12.5	151	101	5			
13	151	101	5			



Burghie HSS G Combi

Burghiu HSS-G combinat 3 în 1: găurire, filetare și debavurare într-o singură operațiune.

Potrivite pentru utilizarea cu mașinile de găurit cu acumulator sau cu cablu.

Prindere: 1/4" hex, E6.3.

Cu impact: adecvate pentru utilizarea cu mașini de găurit cu impact fără cablu, atunci când se respectă viteza de găurire recomandată.

Tip filet: filet metric ISO DIN 13.

Potrivite pentru găurire în materiale plastice, tablă de oțel și materiale nealiate până la 800 N/mm².

Utilizați întotdeauna un ulei de tăiere adecvat.

Lungime (mm)	Dimensiune șurub	Cantitate pachet	Cantitate comandă	Număr articol	Cod EAN
52	M3	1	1	4932498261	4058546521301
52	M4	1	1	4932498262	4058546521318
57	M5	1	1	4932498263	4058546521325
57	M6	1	1	4932498264	4058546521332
57	M8	1	1	4932498265	4058546521349
58	M10	1	1	4932498266	4058546521356



**DESIGNED FOR USE IN
PACKOUT[™]**



Set 6 burghie 1/4" HSS-G Combi

6 1 4932498267 4058546521363

M3, M4, M5, M6, M8, M10

NOILE BURGHIE ÎN TREPTE DIN COBALT

Noua acoperire cu nitrură de aluminiu și crom (AlCrN) pentru o durată de viață de 10 ori mai mare față de burghiul în trepte standard MILWAUKEE®. Pentru oțel și oțel inoxidabil.



MATERIALE:

OȚEL	CUPRU	ALAMĂ	ALUMINIU	OȚEL INOXIDABIL	PLASTIC
------	-------	-------	----------	-----------------	---------

- 1 RAPID STRIKE TIP™: pătrundere rapidă și precisă, fără alunecare.
- 2 Geometria optimizată a muchiei cu 2 caneluri ascuțite pentru o tăiere de 2 ori mai rapidă.
- 3 Geometrie specială a vârfului și a treptelor pentru performanțe fără blocaje - risc mai mic de înfundare a burghiului atunci când este utilizat cu scule fără fir de mare viteză și, de asemenea, previne deformarea materialului găurit.
- 4 Produs din oțel personalizat cu acoperire cu oxid negru pentru o durată de viață de 4 ori mai mare.
- 5 Marcaje ale dimensiunilor gravate cu laser pentru cea mai bună vizibilitate pe termen lung.
- 6 Fiecare treaptă are muchia tăietoare special profilată pentru găurire și debavurare automată.
- 7 Cele 3 laturi previn alunecarea burghiului în mandrină și asigură transmisia maximă a cuplului.



INDUSTRII:



Găurirea panourilor pentru instalarea manșonului de cablu



Găuri de acces pentru conducte și instalații



Diverse dimensiuni și lărgiri ale găurilor



Găuri pentru instalarea cablurilor



Diverse aplicații, dimensiuni și lărgiri ale găurilor

Burghie în trepte din cobalt

NOU

Noua acoperire cu nitrură de aluminiu și crom (AlCrN) pentru o durată de viață de 10 ori mai mare față de burghiul în trepte standard MILWAUKEE®.

Pentru oțel și oțel inoxidabil.

Vârf **RAPID STRIKE TIP**[™]: pătrundere rapidă și precisă, fără a fi nevoie să găuriți materialul.

Geometrie specială a vârfului și a treptelor pentru a preveni blocarea - un risc mai redus de blocare a burghiului atunci când este utilizat cu scule cu acumulator cu turație mare, împiedicând deformarea materialului care este găurit.

Geometrie optimizată a marginilor ascuțite cu 2 caneluri pentru o tăiere de 2 ori mai rapidă și mai lină.

Cu 3 muchii plate și sigure pentru a preveni alunecarea burghiului în mandrină și pentru a asigura transmisia maximă a cuplului.

Marcaje ale dimensiunii gravate cu laser pentru cea mai bună vizibilitate pe termen lung.

Descriere	Diametru tijă (mm)	Lungime totală (mm)	Nr. trepte	Cantitate pachet	Cantitate comandă	Număr articol	Cod EAN
① 4 - 20 mm	8	62	10	1	1	48899372	045242603862
② 6 - 35 mm	10	86	16	1	1	48899395	045242567676
③ M6 - M32	10	90	14	1	1	48899380	045242567652
④ Set burghie în trepte din cobalt (2 buc) Include 2 burghie în trepte din cobalt: 4 - 20 mm, 6 - 35 mm				2	1	48899398	045242529216

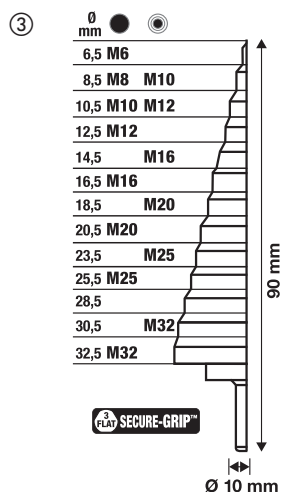
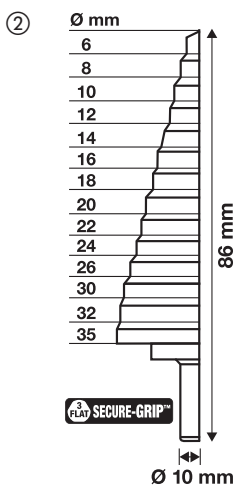
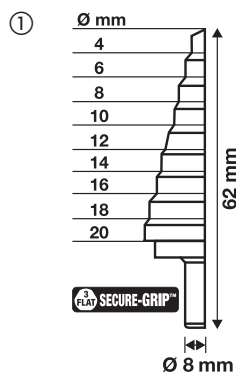

SHOCKWAVE™ IMPACT DUTY



Burghie în trepte SHOCKWAVE™ IMPACT DUTY

Burghiile în trepte SHOCKWAVE™ IMPACT DUTY sunt proiectate pentru a livra cea mai bună performanță din clasă.

Tija de prindere Hex 1/4" are un corp optimizat SHOCKZONE™ ce absoarbe șocurile și asigură o durabilitate crescută, prevenind riscul de rupere al tije.

Acoperire cu nitrură de titan și aluminiu pentru o durată de viață de 5x mai mare.

Vârf RAPID STRIKE TIP™: pătrundere rapidă și precisă, fără alunecare.

Canelură spiralată dublă: optimizată pentru sculele electrice cu impact și pentru o găurire continuă.

Marcaje gravate cu laser: nu se șterg în timp.



Descriere	Diametru tijă (mm)	Lungime totală (mm)	Nr. trepte	Cantitate pachet	Cantitate comandă	Număr articol	Cod EAN
① 4 - 12 mm / 1"	1/4" Hex	83	9	1	1	48899261	045242505166
② 4 - 12 mm / 2"	1/4" Hex	83	5	1	1	48899262	045242505173
③ 4 - 20 mm	1/4" Hex	83	9	1	1	48899263	045242505180
④ 4 - 30 mm	1/4" Hex	95	12	1	1	48899265	045242505203
⑤ Set burghie în trepte SHOCKWAVE™ Impact Duty (3 buc) Include burghiile în trepte: 4 - 12 mm/1, 4 - 20 mm, 4 - 30 mm				3	1	48899266	045242505210

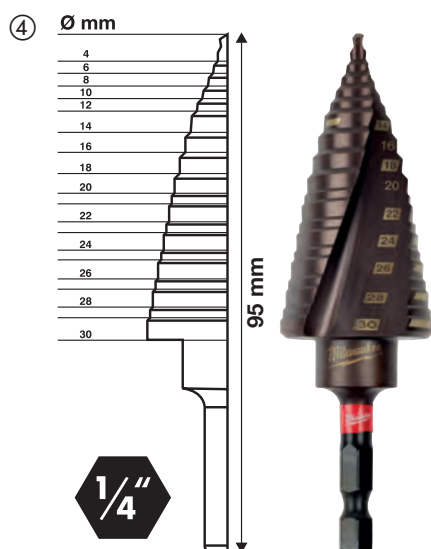
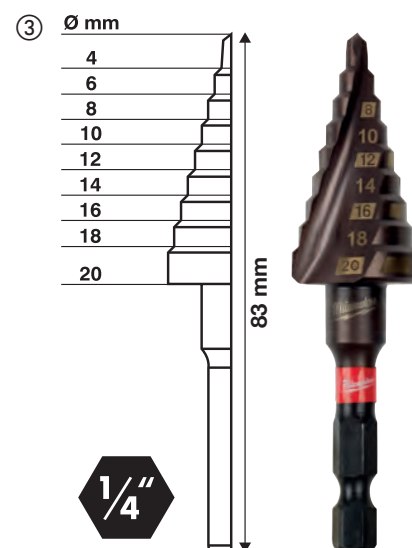
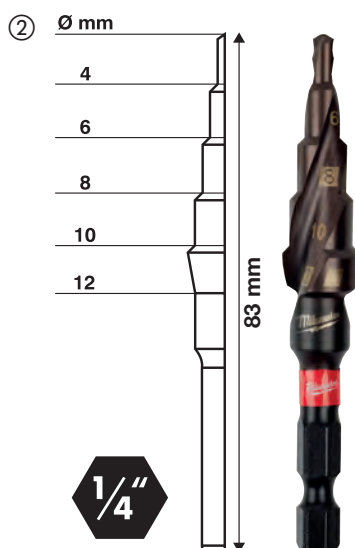
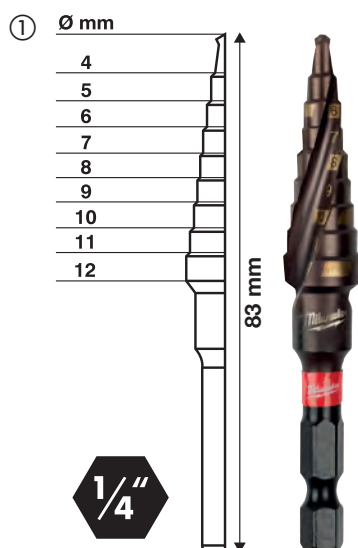

Burghie în trepte

	Descriere	Diametru tijă (mm)	Lungime totală (mm)	Nr. trepte	Cantitate pachet	Cantitate comandă	Număr articol	Cod EAN
①	PG 7 - PG 21	10	68	9	1	1	48899321	045242364060
②	M 6 - M 32	10	92	13	1	1	48899332	045242344437
③	4 - 12 mm / 1	6	65	9	1	1	48899301	045242342532
④	4 - 20 mm	8	65	9	1	1	48899320	045242344406
⑤	6 - 35 mm	10	90	14	1	1	48899335	045242344413
⑥	6 - 40.5 mm	10	90	17	1	1	48899340	045242547777
Set burghie în trepte (3 buc)								
⑦	Conține 3 burghie în trepte: 4 - 12 mm/1, 4 - 20 mm, 6 - 35 mm				3	1	48899399	045242344420
Set combinat burghie în trepte & burghie (10 buc)								
⑧	Include 2 x burghie în trepte: 4 - 12 mm/1, 4 - 20 mm. Burghie metal THUNDERWEB: 2 x 2 mm, 2 x 3 mm, 2 x 4 mm, 1 x 5 mm, 1 x 6 mm				10	1	48899350	045242538836

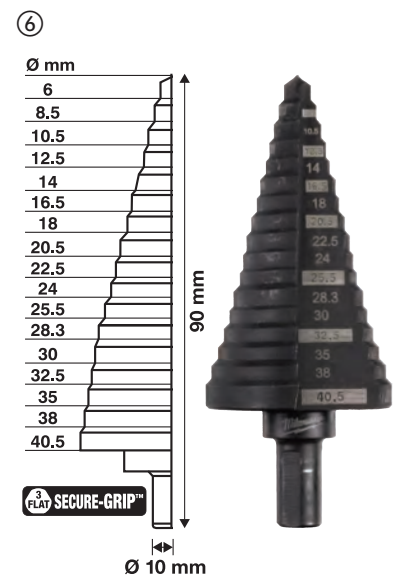
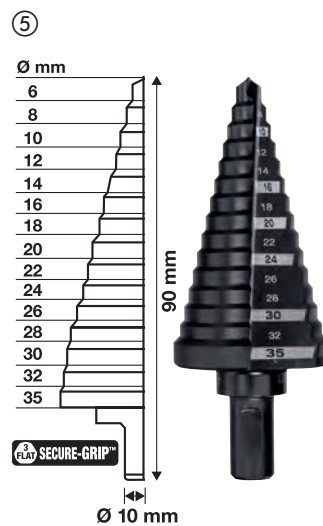
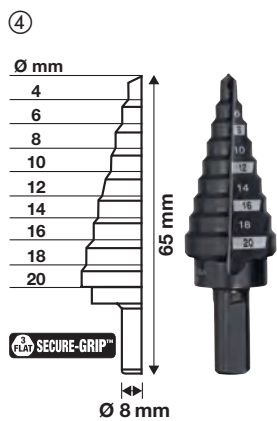
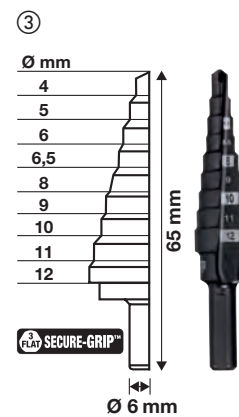
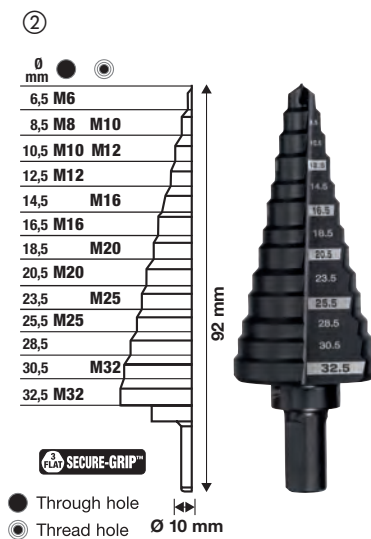

Găurire Magnetică

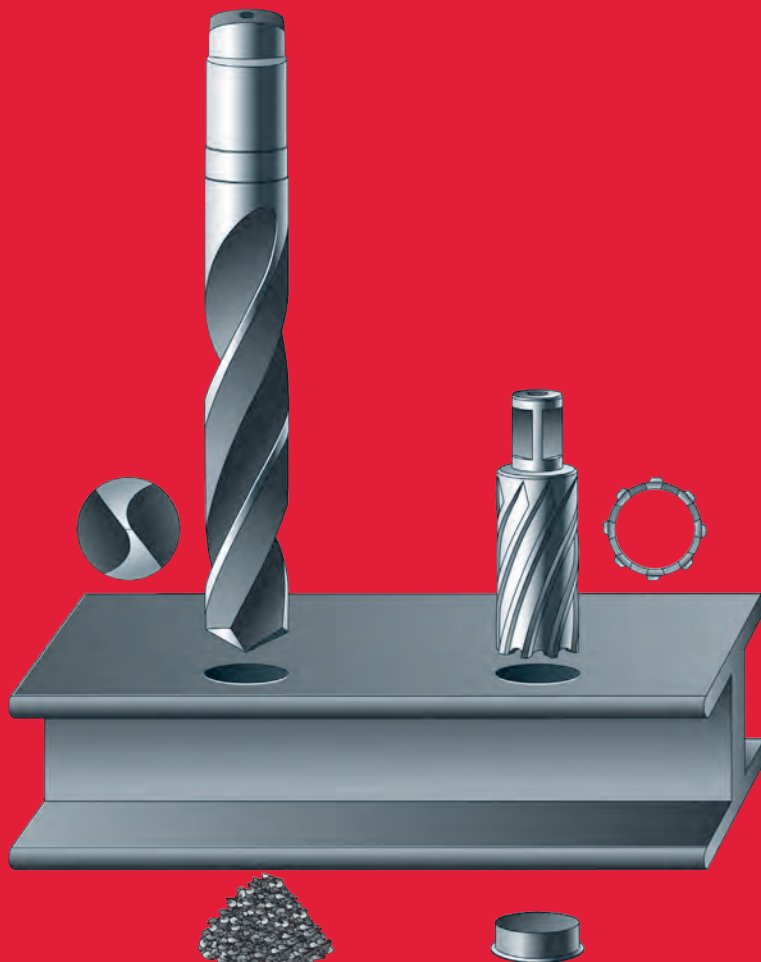

100% Mai rapid

Viteza și timpul mai scurt se datorează următorilor factori. În primul rând principiul burghiilor inelare/carote este de a așchia materialul pe perimetrul găurii, spre deosebire de burghiul standard care așchiază pe întregul diametru al găurii. În al doilea rând avantajul a două unghiuri ascuțite agresive pe muchia tăietoare ajută la obținerea unui avans mai rapid și a unei rezistențe mai mici la pătrundere în material.

Cu 30% mai multă productivitate

Datorită faptului că burghiul inelar/carota taie doar materialul pe conturul găurii. Necesită mai puțină energie și putere. Cu cât diametrul este mai mare economisim mai multă energie.

Durată de exploatare mai mare

Muchiile tăietoare ale carotei efectuează mai puțină muncă decât cele ale burghiului standard, rezultând mai multe găuri între ascuțiri. Grosimea corpului de 6 mm împreună cu geometria specială a dinților asigură o stabilitate înaltă și reduce la minim riscul ruperii din cauza suprasolicitării.

Curbă grafică a turației

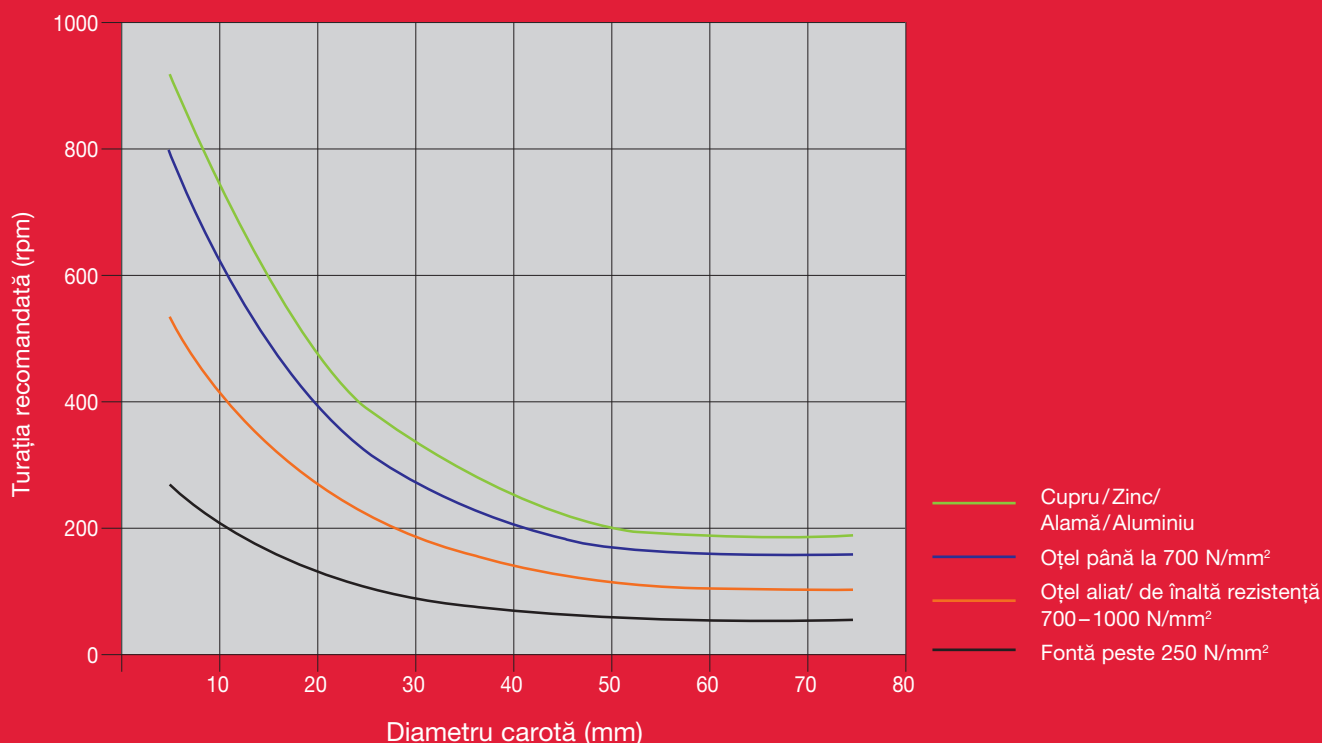

Carote HSS 30 mm

Burghie carotă HSS groase pentru rezistență și durată de exploatare mai mare. Cu prindere Weldon standard de 19 mm.

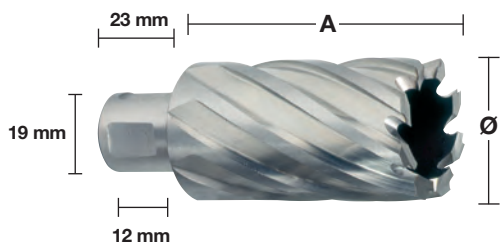

30 mm

Ø (mm)	Lungime totală (mm) A	Cantitate pachet	Cantitate comandă	Număr articol	Cod EAN
12	30	1	1	4932371740	4002395344161
13	30	1	1	4932371741	4002395344178
14	30	1	1	4932343270	4002395315130
15	30	1	1	4932343271	4002395315147
16	30	1	1	4932343272	4002395315154
17	30	1	1	4932343273	4002395315161
18	30	1	1	4932343274	4002395315178
19	30	1	1	4932343275	4002395315185
20	30	1	1	4932343276	4002395315192
21	30	1	1	4932343277	4002395315208
22	30	1	1	4932343278	4002395315215
23	30	1	1	4932343279	4002395315222
24	30	1	1	4932343280	4002395315239
25	30	1	1	4932343281	4002395315246
26	30	1	1	4932343282	4002395315253
27	30	1	1	4932343283	4002395315260
28	30	1	1	4932343284	4002395315277
29	30	1	1	4932343285	4002395315284
30	30	1	1	4932343286	4002395315291
31	30	1	1	4932343287	4002395315307
32	30	1	1	4932343288	4002395315314
33	30	1	1	4932371742	4002395344185
34	30	1	1	4932371743	4002395344192
35	30	1	1	4932371744	4002395344208
36	30	1	1	4932371745	4002395344215
37	30	1	1	4932371746	4002395344222
38	30	1	1	4932371747	4002395344239
39	30	1	1	4932371748	4002395344246
40	30	1	1	4932371749	4002395344253
41	30	1	1	4932371750	4002395344260
42	30	1	1	4932371751	4002395344277
43	30	1	1	4932371752	4002395344284
44	30	1	1	4932371753	4002395344291
45	30	1	1	4932371754	4002395344307
46	30	1	1	4932371755	4002395344314
47	30	1	1	4932371756	4002395344321
48	30	1	1	4932371757	4002395344338
49	30	1	1	4932371758	4002395344345
50	30	1	1	4932371759	4002395344352

50 mm

Ø (mm)	Lungime totală (mm) A	Cantitate pachet	Cantitate comandă	Număr articol	Cod EAN
14	50	1	1	4932343289	4002395315352
15	50	1	1	4932343290	4002395315369
16	50	1	1	4932343291	4002395315376
17	50	1	1	4932343292	4002395315383
18	50	1	1	4932343293	4002395315390
19	50	1	1	4932343294	4002395315406
20	50	1	1	4932343295	4002395315413
21	50	1	1	4932343296	4002395315420
22	50	1	1	4932343297	4002395315437
23	50	1	1	4932343298	4002395315444
24	50	1	1	4932343299	4002395315451
25	50	1	1	4932343300	4002395315468
26	50	1	1	4932343301	4002395315475
27	50	1	1	4932343302	4002395315482
28	50	1	1	4932343303	4002395315499
29	50	1	1	4932343304	4002395315505
30	50	1	1	4932343305	4002395315512
31	50	1	1	4932343306	4002395315529
32	50	1	1	4932343307	4002395315536
33	50	1	1	4932371760	4002395344369
34	50	1	1	4932371761	4002395344376
35	50	1	1	4932371762	4002395344383
36	50	1	1	4932371763	4002395344390
37	50	1	1	4932371764	4002395344406
38	50	1	1	4932371765	4002395344413
39	50	1	1	4932371766	4002395344420
40	50	1	1	4932371767	4002395344437
41	50	1	1	4932371768	4002395344444
42	50	1	1	4932371769	4002395344451
43	50	1	1	4932371770	4002395344468
44	50	1	1	4932371771	4002395344475
45	50	1	1	4932371772	4002395344482
46	50	1	1	4932371773	4002395344499
47	50	1	1	4932371774	4002395344505
48	50	1	1	4932371775	4002395344512
49	50	1	1	4932371776	4002395344529
50	50	1	1	4932371777	4002395344536

Descriere	Furnizat în	Cantitate pachet	Cantitate comandă	Număr articol	Cod EAN
Știft aruncător telescopic pentru carote de 30 mm		2	1	49590011	045242364039
Știft aruncător telescopic pentru carote de 50 mm		2	1	49590012	045242364046

Set 6 buc burghie carote cu prindere Weldon 19 mm și pin ejector scurt - 30 mm
 ① 6 x burghie carotă HSS: Ø 14 / 16 / 18 / 20 / 22 / 24 mm - prindere Weldon 19 mm, 1 x știft aruncător, seria scurtă 30 mm

Cutie plastic 6 1 4932372533 4002395345236

GAMA DE CAROTE MILWAUKEE®

Dacă executați sau măriți găuri, gama noastră de carote și linia de produse HOLEDOZER™ este tot ce vă trebuie.





HOLE DOZER™

MILWAUKEE® HOLE DOZER™ este un accesoriu indispensabil pe șantier, oferind o durabilitate ridicată pentru cele mai solicitante aplicații.

Puncte multiple de pârghie pentru a îndepărta materialul din carotă. Pentru o îndepărtare mai rapidă a dopului.

- Cel mai adânc acces pentru dopuri groase
- Acces mai bun pentru material subțire
- Reduce la minimum timpul de pauză între două tăieri
- Noul înveliș permite o frecare mai mică și mărește viteza de găurire

PLUG JACK™



Un design cu 3.5 dinți per inch, cu un unghi pozitiv de 10°, oferă următoarele beneficii:

- Tăiere mai rapidă și mai agresivă.
- Dispersarea îmbunătățită a căldurii în timpul tăierii face ca dinții să rămână mai ascuțiți pentru un timp mai îndelungat.
- Curbura adâncită dintre dinți asigură o îndepărtare mai eficientă a așchiilor și împiedică astfel înfundarea și acumularea de căldură.
- Unghiul dinților cu formă specială are o mai mică tendință de a se agăța pe materialele mai subțiri.

Această gamă de carote de înaltă calitate este soluția perfectă pentru tăierea tuturor tipurilor de materiale: - Oțel cu rezistența de până la 1000 N/mm² - Oțel inoxidabil și oțel rezistent la acizi - Metale neferoase - Fontă - Aluminiu - Lemn - Plăci fibrolemnoase cu densitate medie (MDF) - Gips-carton - Materiale sandwich - PVC

Carote Bi-Metal HOLE DOZER™

Ø (mm)	Ø (inch)	Adâncimea max. de tăiere (mm)	Cantitate pachet	Cantitate comandă	Număr articol	Cod EAN
14	9/16	41	1	1	49560002	045242271061
16	5/8	41	1	1	49560012	045242192922
17	11/16	41	1	1	49560014	045242193639
19	3/4	41	1	1	49560023	045242192632
20	25/32	41	1	1	49560024	045242271016
21	13/16	41	1	1	49560027	045242192649
22	7/8	41	1	1	49560032	045242192878
24	15/16	41	1	1	49560037	045242192885
25	1	41	1	1	49560043	045242192526
27	1 1/16	41	1	1	49560047	045242192892
29	1 1/8	41	1	1	49560052	045242192939
30	1 3/16	41	1	1	49560057	045242192946
32	1 1/4	41	1	1	49560062	045242192977
33	1 5/16	41	1	1	49560067	045242192984
35	1 3/8	41	1	1	49560072	045242192991
37	1 7/16	41	1	1	49560077	045242193028
38	1 1/2	41	1	1	49560082	045242193035
40	1 9/16	41	1	1	49560087	045242193042
41	1 5/8	41	1	1	49560092	045242193073
43	1 11/16	41	1	1	49560097	045242193080
44	1 3/4	41	1	1	49560102	045242193097
46	1 13/16	41	1	1	49560107	045242193127
48	1 7/8	41	1	1	49560112	045242193134
50	1 31/32	41	1	1	49560113	045242271023
51	2	41	1	1	49560117	045242193141
52	2 1/16	41	1	1	49560122	045242193172
54	2 1/8	41	1	1	49560127	045242193189
56	4/6	41	1	1	49560129	045242504664
57	2 1/4	41	1	1	49560132	045242193196
59	2 5/16	41	1	1	49560137	045242193226
60	2 3/8	41	1	1	49560142	045242193233
64	2 1/2	41	1	1	49560147	045242193240
65	2 9/16	41	1	1	49560153	045242193271
67	2 5/8	41	1	1	49560158	045242193288
68	2 11/16	41	1	1	49560159	045242271030
70	2 3/4	41	1	1	49560163	045242193295
73	2 7/8	41	1	1	49560167	045242193325
76	3	41	1	1	49560173	045242193332
79	3 1/8	41	1	1	49560177	045242193349
83	3 1/4	41	1	1	49560183	045242193370
86	3 3/8	41	1	1	49560187	045242193387
89	3 1/2	41	1	1	49560193	045242193394
92	3 5/8	41	1	1	49560197	045242193431
95	3 3/4	41	1	1	49560203	045242193448
98	3 7/8	41	1	1	49560207	045242193479
102	4	41	1	1	49560213	045242193486
105	4 1/8	41	1	1	49560217	045242193493
108	4 1/4	41	1	1	49560223	045242193523
111	4 3/8	41	1	1	49560227	045242193530
114	4 1/2	41	1	1	49560233	045242193547
117	4 5/8	41	1	1	49560239	045242587285
121	4 3/4	41	1	1	49560237	045242193578
127	5	41	1	1	49560243	045242193585
133	5 1/4	41	1	1	49560244	045242271078
140	5 1/2	41	1	1	49560247	045242193592
152	6	41	1	1	49560253	045242193622
160	6 5/16	38	1	1	4932399885	4002395365395
168	6 5/8	38	1	1	4932399886	4002395365401
177	6 31/32	38	1	1	4932399887	4002395365418
200	7 7/8	38	1	1	4932399888	4002395365425
210	8 9/32	38	1	1	4932399889	4002395365432



Seturi carote Bi-metal HOLE DOZER[™]

Ø (mm)	Ø (inch)	Adâncimea max. de tăiere (mm)	Cantitate pachet	Cantitate comandă	Număr articol	Cod EAN
19	3/4	41	1	25	49565090	045242176199
20	25/32	41	1	25	49565091	045242528943
22	7/8	41	1	25	49565100	045242156375
25	1	41	1	25	49565110	045242156382
29	1 1/8	41	1	25	49565120	045242156399
30	1 3/16	41	1	25	49565125	045242243976
32	1 1/4	41	1	25	49565130	045242156412
35	1 3/8	41	1	25	49565140	045242156429
38	1 1/2	41	1	25	49565150	045242156436
41	1 5/8	41	1	25	49565152	045242176229
44	1 3/4	41	1	25	49565155	045242176267
51	2	41	1	25	49565160	045242156443
54	2 1/8	41	1	25	49565165	045242176366
57	2 1/4	41	1	25	49565167	045242176373
60	2 3/8	41	1	25	49565169	045242528950
64	2 1/2	41	1	25	49565170	045242156467
67	2 5/8	41	1	16	49565175	045242176380
68	2 11/16	41	1	16	49565178	045242528967
76	3	41	1	16	49565180	045242176397
89	3 1/2	41	1	9	49565190	045242176403
92	3 5/8	41	1	9	49565195	045242176410
102	4	41	1	9	49565200	045242176427
105	4 1/8	41	1	9	49565205	045242176434



Seturi carote Bi-Metal HOLE DOZER™

Descriere	Cantitate pachet	Cantitate comandă	Număr articol	Cod EAN
Set 7 buc. carote Bi-Metal HOLE DOZER™				
① 5 x carote: Ø 19, 22, 25, 29, 32 mm. Tijă suport pentru Ø 14 - 30 mm (49567010). Distanțier și adaptor. Cheie imbus 1/8"	7	1	49224083	045242310760
Set 10 buc carote Hole Dozer™				
② 6 x carote: Ø 25, 32, 40, 54, 68, 76 mm. Tijă de prindere pentru Ø 14 - 30 mm (49567010). Tijă de prindere pentru Ø 32 - 152 mm (49569100). 2 x burghie de centrare. Cheie imbus 1/8"	10	1	49224201	045242348091
Set 14 buc carote Hole Dozer™				
③ 10 x carote: Ø 19, 22, 25, 29, 32, 35, 38, 44, 51, 57 mm. Tijă de prindere pentru Ø 14 - 30 mm (49567010). Tijă prindere pentru Ø 32 - 152 mm (49569100). 2 x burghie de centrare. Cheie imbus 1/8"	14	1	49224152	045242271047
Set 17 buc carote Hole Dozer™				
④ 13 x carote: Ø 20, 22, 25, 32, 40, 44, 51, 57, 64, 65, 67, 68, 76 mm. Tijă prindere Ø 14 - 30 mm. Tijă prindere Ø 32 - 152 mm. 2 x burghie de centrare. Cheie imbus 1/8"	17	1	49224102	045242271054
Cutie set carote				
⑤ Tijă prindere cu burghiu de centrare (49567010). Tijă prindere cu burghiu de centrare (49569100). 2 x burghie de centrare. Cheie imbus 1/8" (49960060)	4	1	4932430327	4002395379880
Carote Hole Dozer™ PACKOUT™ (12 buc)				
⑥ 10 x carote: Ø 20, 25, 32, 35, 40, 44, 51, 54, 68, 76 mm. Tijă prindere Ø 14 - 30 mm (49567010). Tijă prindere Ø 32 - 152 mm (49569100). 1/8" cheie imbus	12	1	4932472248	4058546338947



Carote HOLE DOZER[™] cu dinți din carbură

Durată de exploatare de până la 10 ori mai mare, rezistență la temperaturi ridicate și la uzură comparativ cu carotele Bi-Metal. Geometrie agresivă a dinților cu 3 TPI și gulere mari pentru îndepărtarea îmbunătățită a materialului. Dinți curbați pentru mai puțină rezistență. Geometria fantei PLUG JACK[™] permite acces în profunzime pentru îndepărtarea miezurilor comprimate și forță mai mare pentru materiale subțiri. Domenii de utilizare: lucrări de instalații sanitare (plăci din ceramică - moi, fontă), metalurgie (oțel inoxidabil, aliaje bogate în oțel, aluminiu) și materiale compozite (plastic, materiale sandwich, pardoseli flotante, fibră de sticlă, lemn plastifiat, lemn cu cuie)

HOLE DOZER[™]
CARBIDE TEETH

Ø (mm)	Ø (inch)	Adâncimea max. de tăiere (mm)	Cantitate pachet	Cantitate comandă	Număr articol	Cod EAN
19	3/4	41	1	1	49560702	045242503971
22	7/8	41	1	1	49560704	045242503995
25	1	41	1	1	49560707	045242504008
27	1 1/16	41	1	1	49560807	045242594764
29	1 1/8	41	1	1	49560708	045242504015
32	1 1/4	41	1	1	49560710	045242504022
33	1 5/16	41	1	1	49560711	045242630790
35	1 3/8	41	1	1	49560712	045242504039
38	1 1/2	41	1	1	49560713	045242504053
41	1 5/8	41	1	1	49560714	045242594771
44	1 3/4	41	1	1	49560717	045242504107
48	1 7/8	41	1	1	49560719	045242504114
51	2	41	1	1	49560720	045242504145
54	2 1/8	41	1	1	49560722	045242504152
57	2 1/4	41	1	1	49560724	045242504169
60	2 3/8	41	1	1	49560726	045242504176
64	2 1/2	41	1	1	49560727	045242504183
65	2 9/16	41	1	1	49560728	045242594788
67	2 5/8	41	1	1	49560729	045242504190
68	2 11/16	41	1	1	49560730	045242594795
70	2 3/4	41	1	1	49560731	045242504206
76	3	41	1	1	49560734	045242504220
79	3 1/8	41	1	1	49560735	045242603831
83	3 1/4	41	1	1	49560736	045242504237
86	3 3/8	41	1	1	49560737	045242594801
89	3 1/2	41	1	1	49560738	045242504244
92	3 5/8	41	1	1	49560739	045242504251
102	4	41	1	1	49560742	045242504275
108	4 1/4	41	1	1	49560744	045242504282
114	4 1/2	41	1	1	49560746	045242504299
121	4 3/4	41	1	1	49560847	045242594849
127	5	41	1	1	49560748	045242504305
140	5 1/2	41	1	1	49560848	045242594856
152	6	41	1	1	49560749	045242504312



Set 9 buc carote HOLE DOZER[™] cu dinți din carbură 9 1 49223079 045242533039

5 carote cu dinți din carbură: Ø 22, 29, 35, 51, 64 mm. Tijă prindere Ø 14 - 30 mm (49567010). Tijă prindere Ø 32 - 152 mm (49569100).
2 x Burghie de centrare HSS-Cobalt. Cheie imbus 1/8"



Carote Bi-Metal pentru contractanți

Geometrie variabilă cu 4-6 dinți, optimizată pentru debitare mai rapidă și utilizare universală. Dantură Bi-Metal pentru cea mai bună durabilitate și rezistență ridicată la uzură. Pentru utilizare universală: oțel, metale neferoase, lemn, gips-carton, materiale plastice.

Ø (mm)	Ø (inch)	Adâncimea max. de tăiere (mm)	Cantitate pachet	Cantitate comandă	Număr articol	Cod EAN
14	9/16	38	1	1	4932464671	4058546226169
16	5/8	38	1	1	4932464672	4058546226176
19	3/4	38	1	1	4932464673	4058546226183
20	25/32	38	1	1	4932464674	4058546226190
21	13/16	38	1	1	4932464675	4058546226206
22	7/8	38	1	1	4932464676	4058546226213
24	15/16	38	1	1	4932464677	4058546226220
25	1	38	1	1	4932464678	4058546226237
27	1 1/16	38	1	1	4932464679	4058546226244
29	1 1/8	38	1	1	4932464680	4058546226251
30	1 3/16	38	1	1	4932464681	4058546226268
32	1 1/4	38	1	1	4932464682	4058546226275
35	1 3/8	38	1	1	4932464683	4058546226282
38	1 1/2	38	1	1	4932464684	4058546226299
40	1 9/16	38	1	1	4932464685	4058546226305
43	1 11/16	38	1	1	4932464686	4058546226312
44	1 3/4	38	1	1	4932464687	4058546226329
48	1 7/8	38	1	1	4932464688	4058546226336
51	2	38	1	1	4932464689	4058546226343
54	2 1/8	38	1	1	4932464690	4058546226350
56	4/6	38	1	1	4932464691	4058546226367
57	2 1/4	38	1	1	4932464692	4058546226374
60	2 3/8	38	1	1	4932464693	4058546226381
64	2 1/2	38	1	1	4932464694	4058546226398
65	2 9/16	38	1	1	4932464695	4058546226404
67	2 5/8	38	1	1	4932464696	4058546226411
68	2 11/16	38	1	1	4932464697	4058546226428
70	2 3/4	38	1	1	4932464698	4058546226435
73	2 7/8	38	1	1	4932464699	4058546226442
76	3	38	1	1	4932464700	4058546226459
79	3 1/8	38	1	1	4932464701	4058546226466
83	3 1/4	38	1	1	4932464702	4058546226473
89	3 1/2	38	1	1	4932464703	4058546226480
92	3 5/8	38	1	1	4932464704	4058546226497
98	3 7/8	38	1	1	4932464705	4058546226503
102	4	38	1	1	4932464706	4058546226510
105	4 1/8	38	1	1	4932464707	4058546226527
114	4 1/2	38	1	1	4932464708	4058546226534
121	4 3/4	38	1	1	4932464709	4058546226541
127	5	38	1	1	4932464710	4058546226558
152	6	38	1	1	4932464711	4058546226565



Carote Bi-Metal pentru contractanți - seturi

Geometrie variabilă a danturii cu 4-6 dinți, optimizată pentru debitare mai rapidă și utilizare universală. Dantură Bi-Metal pentru cea mai bună durabilitate și rezistență ridicată la uzură. Pentru utilizare universală: oțel, metale neferoase, lemn, gips-carton, materiale plastice.

Descriere	Cantitate pachet	Cantitate comandă	Număr articol	Cod EAN
Set 10 buc carote Bi-metal pentru contractanți				
① 6 x carote: Ø 25, 32, 40, 54, 68, 76 mm. Tijă de prindere pentru Ø 14 - 30 mm. Tijă de prindere pentru Ø 32 - 152 mm. 2 x burghie de centrare. 1 x cheie imbus.	10	1	4932464719	4058546226640
Set 14 buc carote Bi-metal pentru contractanți				
② 10 x carote: Ø 19, 22, 25, 29, 32, 35, 38, 44, 51, 57 mm. Tijă de prindere pentru Ø 32 - 152 mm. 2 x burghie de centrare. 1 x cheie imbus	14	1	4932464720	4058546226657



Accesorii sistem - carote

Descriere	Compatibil cu diametru carotă	Tipul tije	Prindere carotă sau record	Cantitate pachet	Cantitate comandă	Număr articol	Cod EAN
① Tijă prindere	Ø 14-30 mm	9.5 mm Hex	1/2" x 20	1	1	4932479465	4058546372590
② Tijă prindere	Ø 32-210 mm	9.5 mm Hex	5/8" x 18	1	1	4932479466	4058546372606
③ Tijă prindere	Ø 32-210 mm	11 mm Hex	5/8" x 18	1	1	4932479467	4058546372613
④ Tijă prindere SDS-Plus	Ø 14-30 mm	SDS-Plus	1/2" x 20	1	1	4932471694	4058546295936
⑤ Tijă prindere SDS-Plus	Ø 32-210 mm	SDS-Plus	5/8" x 18	1	1	4932471695	4058546295943
⑥ Prolungitor pentru tijă - lungime 300 mm	-	9.5 mm Hex	-	1	1	4932479470	4058546372644
⑥ Prolungitor - lungime 300 mm	-	7/16" Hex	-	1	1	4932479494	4058546372880
Burghiul de centrare este compatibil cu toate tijele cu Ø 6 mm și lungime de 89 mm				1	1	4932479468	4058546372620
⑦ Burghiul de centrare lung este compatibil cu toate tijele cu Ø 6 mm și lungime de 100 mm				1	1	4932479469	4058546372637
⑧ Burghiu de centrare HSS-Cobalt Ø 6 mm x 89 mm. Se potrivește cu toate tijele de prindere.				1	1	49567100	045242612093
⑨ Cheie imbus 1/8" pentru toate tijele				1	1	49960060	045242221455
⑩ Știfturi filetate pentru tije de prindere				1	1	06832712	4002395874354



Dispozitiv de găurire ajustabil

Pentru decuparea de găuri cu diametru mare pentru conducte de aer condiționat, ventilatoare, plafoniere și difuzoare montate pe tavan.

Dispozitiv pentru colectarea prafului care asigură o retenție de 100% a prafului în cazul aplicațiilor de găurire deasupra capului.

Diametrul este ajustabil de la 51 mm la 178 mm, în trepte de 6,4 mm.

Diametre presetate marcate cu laserul la 51 - 178 mm.

Adecvat numai pentru utilizare în gips-carton (max. 25 mm) și plăci pentru plafon. Nu este adecvat pentru panourile OSB.



Descriere	Cantitate pachet	Cantitate comandă	Număr articol	Cod EAN
Dispozitiv de găurire ajustabil				
① Burghiu de centrare, 2 lame, adaptor QL și colector de praf	5	1	49560260	045242350261
② Tijă de prindere QL Hex 1/4". Lungime 75 mm	1	1	4932479553	4058546373474
Set lamă de schimb și burghie de centrare (4 buc)				
③ 1 x burghiu de centrare, 2 lame și 1 cheie imbus	4	1	49560290	045242346370



Carote HOLE DOZER™ Turația de lucru în RPM (rot/min)

Ø (mm)	Ø (inch)	Metal	Fontă	Oțel	Metale neferoase	Aluminiu	Lemn	MDF
14	9/16	580	400	300	790	900	1500	750
16	5/8	550	365	275	730	825	1500	750
17	11/16	500	330	250	665	750	1500	750
19	3/4	460	300	230	600	690	1500	750
20	25/32	425	280	210	560	635	1500	750
21	13/16	425	280	210	560	635	1500	750
22	7/8	390	260	195	520	585	1500	750
23	29/32	370	250	185	500	550	1500	750
25	1	350	235	175	470	525	1500	750
27	1 1/16	325	215	160	435	480	1400	700
29	1 1/8	300	200	150	400	450	1400	700
30	1 3/16	285	190	145	380	425	1400	700
32	1 1/4	275	180	140	380	410	1400	700
33	1 5/16	260	175	135	345	390	1400	700
35	1 3/8	250	165	125	330	375	1400	700
37	1 7/16	240	160	120	315	360	1400	700
38	1 1/2	230	150	115	300	345	1400	700
40	1 9/16	220	145	110	290	330	1200	600
41	1 5/8	210	140	105	280	315	1200	600
43	1 11/16	205	135	100	270	305	1200	600
44	1 3/4	195	130	95	260	295	1200	600
46	1 13/16	190	125	95	250	285	1200	600
48	1 7/8	180	120	90	240	270	1200	600
50	1 31/32	175	120	85	230	260	1200	600
51	2	170	115	85	230	255	1200	600
52	2 1/16	165	110	80	220	245	1200	600
54	2 1/8	150	100	75	200	225	1000	500
56	4/6	145	100	75	195	225	1000	500
57	2 1/4	145	100	75	195	225	1000	500
59	2 5/16	145	100	75	195	225	1000	500
60	2 3/8	140	95	70	190	220	1000	500
63	2 31/64	135	90	65	180	205	900	450
64	2 1/2	135	90	65	180	205	900	450
65	2 9/16	130	85	65	175	200	800	400
68	2 11/16	125	80	60	160	185	800	400
73	2 7/8	120	80	60	160	180	800	400
76	3	115	75	55	150	170	700	350
79	3 1/8	110	70	55	140	165	700	350
83	3 1/4	105	50	40	140	155	700	350
86	3 3/8	100	45	30	130	150	500	250
89	3 1/2	95	45	30	130	145	500	250
92	3 5/8	95	60	45	120	140	500	250
95	3 3/4	90	60	45	120	135	500	250
98	3 7/8	90	60	45	120	135	500	250
102	4	85	55	40	110	130	400	200
105	4 1/8	80	55	40	110	120	400	200
111	4 3/8	80	50	40	100	120	300	150
114	4 1/2	75	50	35	100	105	300	150
121	4 3/4	75	50	35	95	95	300	150
127	5	65	45	30	90	90	200	100
133	5 1/4	60	40	25	85	85	200	100
140	5 1/2	60	40	25	85	85	200	100
146	5 3/4	55	35	25	75	75	200	100
152	6	55	35	25	75	75	200	100
160	6 5/16	50	30	25	60	60	150	75
168	6 3/8	50	30	25	55	55	150	75
177	6 31/32	45	25	25	55	55	150	75
200	7 7/8	40	25	25	50	50	100	50
210	8 9/32	40	20	25	50	50	100	50
	-	Ulei aşchiere	Uscată	Ulei aşchiere	Ulei aşchiere	Terebentină	Uscată	Uscată



Viteza distruge!

Folosirea turațiilor de lucru mai mari decât cele recomandate va scurta durata de exploatare a carotei și va produce tăiere ineficientă.



Forța de apăsare:

Variază în funcție de material, trebuie luată în considerare configurarea aplicației. Aplicați o forță suficientă pentru a asigura o bună evacuare a așchiilor. Reduceți presiunea în cazul încălzirii carotei sau când dantura se înfundă cu material. O forță de apăsare insuficientă va toci prematur vârful dinților, iar o forță prea mare poate distruge dantura în totalitate.



Agentul de răcire:

Uleiurile de aşchiere se folosesc pentru aplicații în metal. Ele răcesc carota și piesa de prelucrat. Reduc căldura și abraziunea care pot scurta durabilitatea carotei. Ajută de asemenea la înlăturarea șpanului de pe suprafața de lucru. Utilizarea uleiului de răcire extinde durata de viață a carotei cu până la 500%.

Carote oțel inoxidabil TCT

Tehnologia dinților din carbură asigură cea mai bună performanță, viteză și o durată de viață de 10 ori mai mare decât carotele standard bi-metal. Dinții pot fi, de asemenea, ascuțiți.

Adâncime de tăiere extra de 25 mm pentru găurirea în tablă și țevi.

Un design solid al carotei reduce vibrațiile pentru o găurire precisă.

Gulerul de siguranță previne găurirea excesivă pentru cea mai bună siguranță. Tija de fixare în mandrină este frezată pe 3 laturi, pentru a preveni alunecarea carotei în mandrină și pentru a asigura transmisia maximă a cuplului.

Diametre de 16-76 mm cu 10 mm și > 80 mm cu recepție de 13 mm cu 3 zone plate.

Burghiu de centrare și arc înlocuibil.

Folosiți un lubrifiant de răcire pentru a prelungi durata de viață a carotei. Pentru metale folosiți ulei.

Potrivit pentru găurirea oțelului (<1200 N / mm²) până la 4 mm, oțel inoxidabil până la 2 mm, aluminiu, zinc, fontă, cupru, fibră de sticlă și PVC.

Ø (mm)	Adâncimea max. de tăiere (mm)	Cantitate pachet	Cantitate comandă	Număr articol	Cod EAN
16	25	1	1	4932479033	4058546363239
18	25	1	1	4932479034	4058546368289
19	25	1	1	4932479035	4058546368296
20	25	1	1	4932479036	4058546368302
22	25	1	1	4932479037	4058546368319
24	25	1	1	4932479038	4058546368326
25	25	1	1	4932479039	4058546368333
29	25	1	1	4932479040	4058546368340
30	25	1	1	4932479041	4058546368357
32	25	1	1	4932479042	4058546368364
35	25	1	1	4932479043	4058546368371
38	25	1	1	4932479044	4058546368388
40	25	1	1	4932479045	4058546368395
44	25	1	1	4932479046	4058546368401
45	25	1	1	4932479047	4058546368418
50	25	1	1	4932479048	4058546368425
51	25	1	1	4932479049	4058546368432
54	25	1	1	4932479050	4058546368449
60	25	1	1	4932479051	4058546368456
64	25	1	1	4932479052	4058546368463
70	25	1	1	4932479053	4058546368470
76	25	1	1	4932479054	4058546368487
80	25	1	1	4932479055	4058546368494
85	25	1	1	4932479056	4058546368500
102	25	1	1	4932479057	4058546368517
Set 4 buc. carote TCT		4	1	4932479058	4058546368524
4 x carote TCT: Ø16, 20, 25, 32 mm. cheie imbus 1/8"					
Burghiu de centrare (Ø6 x 76mm) cu arc pentru carotă TCT		1	1	4932479059	4058546368531
Arc pentru burghiu de centrare carotă TCT		3	1	4932479060	4058546368548
Șuruburi M6 3 buc. pentru carotă TCT		3	1	4932479061	4058546368555

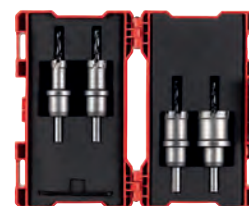

Carotă Ø mm	Viteză - RPM	
	Oțel < 800N/mm ²	Oțel inoxidabil / Oțel < 1200N/mm ²
16	995	696
20	796	557
25	637	446
30	531	371
35	455	318
40	398	279
45	354	248
50	318	223
55	289	203
60	265	186
65	245	171
70	227	159
75	212	149
80	199	139
85	187	131
90	177	124
95	168	117
100	159	111

Carote BIG HAWG™ multi material

Carotele multi material BIG HAWK™ sunt ideale pentru electricieni, tâmplari, echipe de montaj bucătării și cei ce lucrează în instalații termice, de ventilare și apă.

Proiectate pentru utilizarea într-o gamă largă de materiale:

Căramidă* - potrivit atât pentru cărămizi pline, cât și pentru cărămizi cu găuri.

BCA*, dale și borduri, bolțar de beton care nu conține armatură.

Blocuri de calcar/gresie cu densitate scăzută cu duritate de 30N/mm².

Lemn de esență moale, PAL, placaj, MDF.

Materiale plastice și carton acoperit cu plastic (Contiboard).

*Nu este potrivit pentru utilizarea în materiale dure, cum ar fi beton, granit, cărămizi refractare densitate medie spre mare, piatră naturală și cărămidă cu o duritate peste 30 N/mm².



Ø (mm)	Adâncimea max. de tăiere (mm)	Nr. dinți	Cantitate pachet	Cantitate comandă	Număr articol	Cod EAN
25	60	2	1	1	4932464921	4058546228668
30	60	2	1	1	4932464922	4058546228675
35	60	2	1	1	4932464923	4058546228682
44	60	2	1	1	4932464924	4058546228699
51	60	3	1	1	4932464925	4058546228705
54	60	3	1	1	4932464926	4058546228712
57	60	3	1	1	4932464927	4058546228729
65	60	3	1	1	4932464928	4058546228736
68	60	3	1	1	4932464929	4058546228743
70	60	3	1	1	4932464930	4058546228750
76	60	3	1	1	4932464931	4058546228767
82	60	3	1	1	4932464932	4058546228774
92	60	3	1	1	4932464933	4058546228781
102	60	3	1	1	4932464934	4058546228798
108	60	3	1	1	4932464935	4058546228804
117	60	3	1	1	4932464936	4058546228811
133	60	3	1	1	4932464937	4058546228828
159	60	3	1	1	4932464938	4058546228835



Set carote BIG HAWG™ multi material

Descriere	Cantitate pachet	Cantitate comandă	Număr articol	Cod EAN
Set 10 buc. carote multi material BIG HAWG™				
6 x carote Ø 35, 44, 51, 57, 68, 76 mm. 1 x tijă prindere cu burghiu de centrare. 2 x burghie de centrare 1 x pilă diamantată. Cheie imbus	10	1	4932464939	4058546228842



Accesorii specifice BIG HAWG™ multi material

Descriere	Cantitate pachet	Cantitate comandă	Număr articol	Cod EAN
① Burghiu de centrare pentru BIG HAWG™ multi material	1	1	4932464940	4058546228859
② Tijă de prindere cu burghiu de centrare pentru BIG HAWG™ multi material	1	1	4932464941	4058546228866
③ Burghiu de centrare plat 3/8" doar pentru lemn	1	1	48271401	045242121397



Carote HCS

Geometrie a dinților optimizată 5 Tpi pentru tăieri curate în materiale moi.
Pentru a fi folosite cu gips-carton și materiale plastice.

Ø (mm)	Adâncimea max. de tăiere (mm)	Cantitate pachet	Cantitate comandă	Număr articol	Cod EAN
121	96	1	1	4932472076	4058546324728
127	96	1	1	4932472077	4058546324735
133	96	1	1	4932472078	4058546324742
138	96	1	1	4932472079	4058546324759
150	96	1	1	4932472080	4058546324766
168	96	1	1	4932472081	4058546324773
172	96	1	1	4932472082	4058546324780
177	96	1	1	4932472083	4058546324797
186	96	1	1	4932472084	4058546324803
210	96	1	1	4932472085	4058546324810
212	96	1	1	4932472086	4058546324827
226	96	1	1	4932472087	4058546324834



Accesorii specifice pentru carote HCS

Accesorii specifice pentru a fi folosite cu carote HCS.

1. Tijă de prindere cu burghiu de centrare.
2. Burghiu de centrare.

Descriere	Cantitate pachet	Cantitate comandă	Număr articol	Cod EAN
① Tijă de prindere cu burghiu de centrare pentru carote HCS	1	1	4932472088	4058546324841
② Burghiu de centrare pentru carote HCS: Ø 6 și 150 mm lungime	1	1	4932472089	4058546324858



Carote SHOCKWAVE[™] IMPACT DUTY

SHOCKWAVE 
IMPACT DUTY

Ø (mm)	Cantitate pachet	Cantitate comandă	Număr articol	Cod EAN
19	1	1	49569805	045242321094
22	1	1	49569810	045242321100
25	1	1	49569815	045242321117
① 29	1	1	49569820	045242321124
32	1	1	49569825	045242321131
35	1	1	49569830	045242321148
38	1	1	49569835	045242321155
② Set 3 buc. carote SHOCKWAVE [™] IMPACT DUTY Ø 22 / 29 / 35 mm	3	1	49224800	045242321162
Arc aruncător și știft filetat	1	1	4932430466	4002395381272
Burghie de centrare cu tijă de prindere	1	1	4932430477	4002395381388



APLICAȚII

PLĂCI CERAMICE

- Toate tipurile dure și puțin dure: Porțelan/Gresie/Granit/Marmură/Terasit/Piatră artificială/Teracotă/Aglomerate

FONTĂ

FIBRĂ DE STICLĂ / GRP

- (Plastic armat cu fibră de sticlă)/Perspex

MODUL DE UTILIZARE:

1. Înșurubați adaptorul pentru polizor M14 pe carotă și strângeți bine folosind o cheie. Montați dispozitivul de blocare a axului pe polizorul unghiular și fixați adaptorul direct pe ax, după care strângeți bine folosind o cheie.
2. Dacă placa ceramică nu este montată pe perete sau podea, asigurați-vă că aceasta este bine fixată cu o clemă.
3. Porniți polizorul unghiular la viteză maximă. Aproiați-l încet de placa ceramică cu carota la un unghi de 20-30°, menținând o presiune ușoară pentru a evita patinarea pe placă. Odată ce carota începe să taie în placa ceramică formând un canal, ridicați treptat carota astfel încât să fie la nivel orizontal (90°) cu placa ceramică.
4. Aplicați presiune ușoară și o mișcare circulară oscilantă în timpul tăierii pentru maximizarea duratei de exploatare a sculei.
5. Când tăiați material mai gros de 10 mm, pentru a optimiza durata de viață și viteza de tăiere, ridicați burghiul/carota la fiecare 5 secunde și lăsați-l să se rotească în aer pentru a se răci înainte de a continua tăierea.

BURGHIE DIAMOND MAX™ M14



Burghiile diamantate au fost special concepute pentru executarea de găuri în materiale extrem de dure precum porțelan/gresie/dale de piatră, fontă sau fibră de sticlă. Aceste burghie garantează o performanță excelentă și o durată de exploatare superioară, chiar și în cele mai dure materiale. Pot fi folosite fie pe polizoare unghiulare cu un adaptor corespunzător, fie cu o mașină de găurit.

Răcire minimă cu apă: nu este necesar un flux continuu de apă pentru a răci burghiile și carotele în timpul tăierii. Pur și simplu scufundați-le în apă înainte de a începe tăierea și la fiecare 5 secunde în timpul tăierii pentru o performanță optimă.

Găuri curate: Realizează găuri curate, precise, fără zgărieturi de perimetru.

Pentru a asigura o durată lungă de exploatare, folosim un diamant de calitate superioară pentru o viteză mare de tăiere, brazat în vid, pentru cea mai bună durabilitate.

Îndepărtarea ușoară a materialului datorită sloturilor de acces multiple.

Burghie diamantate M14 pentru găurire uscată

Ø (mm)	Prindere	Cantitate pachet	Cantitate comandă	Număr articol	Cod EAN
5	M14	1	1	4932471758	4058546296575
6	M14	1	1	4932471759	4058546296582
8	M14	1	1	4932471760	4058546296599
10	M14	1	1	4932471761	4058546296605
12	M14	1	1	4932471762	4058546296612
14	M14	1	1	4932471763	4058546296629
16	M14	1	1	4932471764	4058546296636
18	M14	1	1	4932478276	4058546344535
20	M14	1	1	4932478277	4058546344542
22	M14	1	1	4932498354	4058546522230
25	M14	1	1	4932478278	4058546344559
30	M14	1	1	4932498355	4058546522247
32	M14	1	1	4932478279	4058546344566
35	M14	1	1	4932478280	4058546344573
38	M14	1	1	4932498356	4058546522254
40	M14	1	1	4932478281	4058546344580
44	M14	1	1	4932478282	4058546344597
51	M14	1	1	4932478283	4058546344603
54	M14	1	1	4932498357	4058546522261
55	M14	1	1	4932478284	4058546344610
57	M14	1	1	4932498358	4058546522278
60	M14	1	1	4932498359	4058546522285
64	M14	1	1	4932498360	4058546522292
65	M14	1	1	4932498361	4058546522308
68	M14	1	1	4932478285	4058546344627
73	M14	1	1	4932498362	4058546522315
75	M14	1	1	4932478286	4058546344634
76	M14	1	1	4932498363	4058546522322
83	M14	1	1	4932498364	4058546522339
102	M14	1	1	4932478287	4058546344641



① Set burghie DIAMOND MAX™ (4 buc.)
Ø 6, 8, 10, 14 mm

Descriere	Sistem de prindere	Tipul tijei	Cantitate pachet	Cantitate comandă	Număr articol	Cod EAN
② Adaptor care se potrivește cu burghie M14 pentru lustruire	M9 x 0.75	M14	1	1	4932472090	4058546324865
③ Adaptor pentru M14 care se potrivește la polizorul drept MILWAUKEE®	M16 x 1.0	M14	1	1	4932472265	4058546339111



Cap de frezat diamantat M14

Pentru aplicații de frezare și modelare în diferite materiale de ex. gresie porțelanată, granit, piatră, marmură, cărămizi, țiglă și beton.

Pentru șanfenarea tuturor materialelor menționate.

Pentru extinderea găurilor existente.

Filet M14: Se potrivește direct cu polizorul unghiular.

Durată de viață: Pentru a asigura o durată lungă de viață, folosim diamante de înaltă calitate pentru tăiere rapidă și o matrice de lipire superioară pentru a oferi cea mai bună durabilitate.

Descriere	Ø (mm)	Lungime activă (mm)	Cantitate pachet	Cantitate comandă	Număr articol	Cod EAN
Cap de frezat diamantat M14	20	35	1	1	4932479078	4058546368722



Cupă diamantată M14

Optim pentru toate tipurile de lucrări de reparații în spații înguste.

Pentru îndepărtarea și nivelarea adezivului pentru plăci la înlocuirea plăcilor sparte.

Pentru șlefuirea diferitelor materiale de ex. granit, piatră, plăci de porțelan, plăci ceramice, beton, șapă și îndepărtarea adezivilor.

Filet M14: Se potrivește direct cu polizorul unghiular.

Durată de viață: Pentru a asigura o durată lungă de viață, folosim diamante de înaltă calitate pentru tăiere rapidă și o matrice de lipire superioară pentru a oferi cea mai bună durabilitate.

Descriere	Ø (mm)	Înălțime cupă diamantată (mm)	Înălțime segment (mm)	Cantitate pachet	Cantitate comandă	Număr articol	Cod EAN
Cupă diamantată M14	50	27	2	1	1	4932479079	4058546368739



APLICAȚII

PLĂCI CERAMICE

- Toate tipurile dure și puțin dure: Porțelan/Gresie/Granit/Marmură/Terasit/Piatră artificială/Teracotă/Aglomerate

FONTĂ

FIBRĂ DE STICLĂ / GRP

- (Plastic armat cu sticlă) / Perspex



BURGHIE 1/4" PENTRU GĂURIRE UMEDĂ



Burghiile și carotele diamantate au fost special concepute pentru realizarea găurilor în materiale extrem de dure, cum ar fi porțelanul/gresia/dalele de piatră, fonta sau fibra de sticlă. Aceste burghie și carote garantează o durată de viață superioară și o tăiere rapidă chiar și în cele mai dure materiale. Pot fi utilizate fie pe polizoare unghiulare cu adaptorul corespunzător, fie cu o mașină de găurit.

Răcire minimă cu apă: Este necesar un flux continuu de apă pentru a răci burghiile & carotele în timpul tăierii. Pur și simplu scufunțați-le în apă înainte de a

începe tăierea și la fiecare 3 secunde în timpul tăierii pentru o performanță optimă.

Găuri curate: Realizează găuri curate și precise, fără zgârieturi ale perimetrului.

Durată de viață și durabilitate superioare datorită legăturii diamantate de înaltă calitate și a corpului din aliaj dur care rezistă la îndoire sub stres.

Îndepărtare ușoară a materialului datorită sloturilor de acces multiple.

Burghie **DIAMOND MAX**[™] 1/4" pentru găurire umedă / uscată

Ø (mm)	Prindere	Cantitate pachet	Cantitate comandă	Număr articol	Cod EAN
① 5	1/4" Hex	1	1	4932498341	4058546522100
6	1/4" Hex	1	1	4932498342	4058546522117
8	1/4" Hex	1	1	4932498343	4058546522124
10	1/4" Hex	1	1	4932498344	4058546522131
12	1/4" Hex	1	1	4932498345	4058546522148
14	1/4" Hex	1	1	4932498346	4058546522155
16	1/4" Hex	1	1	4932498347	4058546522162
20	1/4" Hex	1	1	4932498348	4058546522179
22	1/4" Hex	1	1	4932498349	4058546522186
25	1/4" Hex	1	1	4932498350	4058546522193
29	1/4" Hex	1	1	4932498351	4058546522209
32	1/4" Hex	1	1	4932498352	4058546522216
35	1/4" Hex	1	1	4932498353	4058546522223
Set burghie DIAMOND MAX[™] (3 buc.)					
③		3	1	4932498368	4058546522377
Ø 6, 8, 10 mm					
Set burghie DIAMOND MAX[™] (5 buc.)					
④		5	1	4932498299	4058546521684
Ø 6 (2x), 8 (2x), 10 mm					
Set burghie DIAMOND MAX[™] (5 buc.)					
⑤		5	1	4932498300	4058546521691
Ø 6 (5x) mm					
Set burghie DIAMOND MAX[™] (5 buc.)					
⑥		5	1	4932498301	4058546521707
Ø 8 (5x) mm					



Ø (mm)	Prindere	Cantitate pachet	Cantitate comandă	Număr articol	Cod EAN
22	1/2" x 20	1	1	49565605	045242308439
29	1/2" x 20	1	1	49565615	045242308446
32	5/8" x 18	1	1	49565620	045242308453
35	5/8" x 18	1	1	49565625	045242308460
② 38	5/8" x 18	1	1	49565630	045242308477
44	5/8" x 18	1	1	49565640	045242308491
51	5/8" x 18	1	1	49565645	045242308507
64	5/8" x 18	1	1	49565660	045242308521
68	5/8" x 18	1	1	49565664	045242337835

Descriere	Compatibil cu diametru carotă	Tipul tijei	Prindere carotă sau racord	Cantitate pachet	Cantitate comandă	Număr articol	Cod EAN
Tijă prindere	Ø 14-30 mm	9.5 mm Hex	1/2" x 20	1	1	4932479465	4058546372590
Tijă prindere	Ø 32-210 mm	9.5 mm Hex	5/8" x 18	1	1	4932479466	4058546372606
Adaptor pentru polizor	Ø 22-29mm	M14	1/2" x 20	1	1	4932430464	4002395381258
Adaptor pentru polizor	Ø 32-68mm	M14	5/8" x 18	1	1	4932430465	4002395381265

Dispozitiv de ghidare pentru carote

Alimentarea permanentă cu apă crește în mod semnificativ durata de exploatare a burghiului.

Dispozitivul de ghidare pentru găurire asigură o găurire sigură în material, fără alunecare și deteriorarea suprafeței ce se dorește a fi găurită.

Fixare și îndepărtare ușoară de pe suprafețele de prelucrat datorită fixării cu vacuum.

Descriere	Cantitate pachet	Cantitate comandă	Număr articol	Cod EAN
Dispozitiv de ghidare pentru burghie / carote Ø 19 - 68 mm	1	1	4932352332	4002395369911



Carote diamantate găurire umedă

- ① Prindere standard 1/2" G
- ② Prindere standard 1 1/4" UNC
- ③ Segmente diamantate sudate cu laser garantate împotriva ruperii
- ④ Înălțimea segmentului de 10 mm pentru durată de viață mai mare



Carote diamantate găurire umedă MX FUEL™ THIN KERF

Sistem de prindere standard 1/2" pentru diametre până la 40 mm, sistem de prindere standard 1 1/4" UNC pentru diametre între 51 mm și 150 mm.
Segmentele sudate cu laser garantează împotriva ruperii.
Segmene 10 mm lungime pentru o durată de exploatare superioară.
Potrivit pentru beton armat.
Pentru găurire umedă.



Ø (mm)	Descriere	Compatibil cu DD3 152	Compatibil cu MXF DCD 150	Prindere carotă	Lungime activă (mm) B	Lungime totală (mm) A	Cantitate pachet	Cantitate comandă	Număr articol	Cod EAN
12	WCHP-TK 12 mm	✓	✓	1/2" G	200	270	1	1	4932472167	4058546325633
14	WCHP-TK 14 mm	✓	✓	1/2" G	300	370	1	1	4932472168	4058546325640
16	WCHP-TK 16 mm	✓	✓	1/2" G	300	370	1	1	4932472169	4058546325657
18	WCHP-TK 18 mm	✓	✓	1/2" G	300	370	1	1	4932472170	4058546325664
20	WCHP-TK 20 mm	✓	✓	1/2" G	300	370	1	1	4932472171	4058546325671
22	WCHP-TK 22 mm	✓	✓	1/2" G	300	370	1	1	4932472172	4058546325688
24	WCHP-TK 24 mm	✓	✓	1/2" G	300	370	1	1	4932472173	4058546325695
25	WCHP-TK 25 mm	✓	✓	1/2" G	300	370	1	1	4932472174	4058546325701
28	WCHP-TK 28 mm	✓	✓	1/2" G	300	370	1	1	4932472175	4058546325718
30	WCHP-TK 30 mm	✓	✓	1/2" G	300	370	1	1	4932472176	4058546325725
32	WCHP-TK 32 mm	✓	✓	1/2" G	300	370	1	1	4932472177	4058546325732
35	WCHP-TK 35 mm	✓	✓	1/2" G	300	370	1	1	4932472178	4058546325749
40	WCHP-TK 40 mm	✓	✓	1/2" G	300	370	1	1	4932472180	4058546325763
46	WCHP-TK 46 mm	✓	✓	1 1/4" UNC	450	525	1	1	4932478953	4058546362355
51	WCHP-TK 51 mm	✓	✓	1 1/4" UNC	450	525	1	1	4932472184	4058546325800
56	WCHP-TK 56 mm	✓	✓	1 1/4" UNC	450	525	1	1	4932472185	4058546325817
61	WCHP-TK 61 mm	✓	✓	1 1/4" UNC	450	525	1	1	4932472186	4058546325824
66	WCHP-TK 66 mm	✓	✓	1 1/4" UNC	450	525	1	1	4932472187	4058546325831
68	WCHP-TK 68 mm	✓	✓	1 1/4" UNC	450	525	1	1	4932478954	4058546362362
71	WCHP-TK 71 mm	✓	✓	1 1/4" UNC	450	525	1	1	4932472188	4058546325848
76	WCHP-TK 76 mm	✓	✓	1 1/4" UNC	450	525	1	1	4932472189	4058546325855
81	WCHP-TK 81 mm	✓	✓	1 1/4" UNC	450	525	1	1	4932472190	4058546325862
86	WCHP-TK 86 mm	✓	✓	1 1/4" UNC	450	525	1	1	4932472191	4058546325879
91	WCHP-TK 91 mm	✓	✓	1 1/4" UNC	450	525	1	1	4932472192	4058546325886
101	WCHP-TK 101 mm	✓	✓	1 1/4" UNC	450	525	1	1	4932472193	4058546325893
105	WCHP-TK 105 mm	✓	✓	1 1/4" UNC	450	525	1	1	4932472194	4058546325909
111	WCHP-TK 111 mm	✓	✓	1 1/4" UNC	450	525	1	1	4932472195	4058546325916
121	WCHP-TK 121 mm	✓	✓	1 1/4" UNC	450	525	1	1	4932472196	4058546325923
126	WCHP-TK 126 mm	✓	✓	1 1/4" UNC	450	525	1	1	4932478955	4058546362379
130	WCHP-TK 130 mm	✓	✓	1 1/4" UNC	450	525	1	1	4932472197	4058546325930
140	WCHP-TK 140 mm	✓	✓	1 1/4" UNC	450	525	1	1	4932472198	4058546325947
150	WCHP-TK 150 mm	✓	✓	1 1/4" UNC	450	525	1	1	4932472199	4058546325954



Carote diamantate pentru găurire umedă

Ø (mm)	Descriere	Compatibil cu DD3 152	Compatibil cu DCM2 250C & DCM2 350C	Prindere carotă	Lungime activă (mm) B	Lungime totală (mm) A	Cantitate pachet	Cantitate comandă	Număr articol	Cod EAN
52	WCHP 52	✓	✓	1 ¼" UNC	450	525	1	1	4932399707	4002395363582
62	WCHP 62	✓	✓	1 ¼" UNC	450	525	1	1	4932399708	4002395363599
72	WCHP 72	✓	✓	1 ¼" UNC	450	525	1	1	4932399709	4002395363605
82	WCHP 82	✓	✓	1 ¼" UNC	450	525	1	1	4932399710	4002395363612
92	WCHP 92	✓	✓	1 ¼" UNC	450	525	1	1	4932399711	4002395363629
102	WCHP 102	✓	✓	1 ¼" UNC	450	525	1	1	4932399712	4002395363636
112	WCHP 112	✓	✓	1 ¼" UNC	450	525	1	1	4932399713	4002395363643
122	WCHP 122	✓	✓	1 ¼" UNC	450	525	1	1	4932399714	4002395363650
132	WCHP 132	✓	✓	1 ¼" UNC	450	525	1	1	4932399715	4002395363667
152	WCHP 152	✓	✓	1 ¼" UNC	450	525	1	1	4932399716	4002395363674
162	WCHP 162	✓	✓	1 ¼" UNC	450	525	1	1	4932399717	4002395363681
172	WCHP 172	✓	✓	1 ¼" UNC	450	525	1	1	4932352052	4002395367092
182	WCHP 182	✓	✓	1 ¼" UNC	450	525	1	1	4932399718	4002395363698
202	WCHP 202	✓	✓	1 ¼" UNC	450	525	1	1	4932399719	4002395363704
225	WCHP 225	✓	✓	1 ¼" UNC	450	525	1	1	4932399720	4002395363711
250	WCHP 250	✓	✓	1 ¼" UNC	450	525	1	1	4932399721	4002395363728
300	WCHP 300	✓	✓	1 ¼" UNC	450	525	1	1	4932399722	4002395363735
350	WCHP 350	✓	✓	1 ¼" UNC	450	525	1	1	4932399723	4002395363742

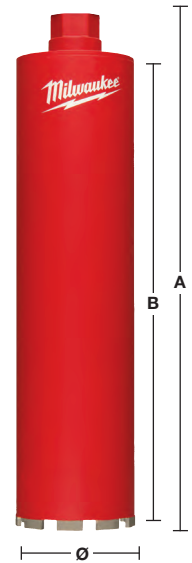

Găurire uscată cu carotă diamantată cu sistem de extragere a prafului - DCHXL

Segmente cu o înălțime de 10 mm pentru o durată de exploatare mai mare.
Segmente sudate cu laser pentru o mai mare durabilitate.



Material	DCHXL	Material	DCHXL
Bolțari din beton	◆	Granit	✘
Piatră artificială – dură	✘	Calcar/gresie – dure	✓
Cărămidă – foarte dură, cărămidă specială	✓	Calcar/gresie – duritate mică/abrazive	◆
Cărămidă – duritate medie	✓	Marmură	✘
Cărămidă – duritate mică	◆	Plăci ceramice	✘
Beton	✘		

✓ Cele mai adecvate - recomandate pentru aceste materiale.
✘ Neadecvate - nerecomandate pentru aceste materiale.

◆ Adecvate limitat – recomandate pentru utilizare intermitentă.
Caracteristici de găurire foarte bune, dar durabilitate redusă.

Descriere	Ø (mm)	Prindere carotă	Lungime activă (mm) B	Lungime totală (mm) A	Cantitate pachet	Cantitate comandă	Număr articol	Cod EAN
DCHXL 38*	38	1 ¼" UNC	420	490	1	1	4932399753	4002395364060
DCHXL 52	52	1 ¼" UNC	420	490	1	1	4932399163	4002395357703
DCHXL 68	68	1 ¼" UNC	420	490	1	1	4932399164	4002395357710
DCHXL 82	82	1 ¼" UNC	420	490	1	1	4932399165	4002395357727
DCHXL 102	102	1 ¼" UNC	420	490	1	1	4932399166	4002395357734
DCHXL 107	107	1 ¼" UNC	420	490	1	1	4932399754	4002395364077
① DCHXL 112	112	1 ¼" UNC	420	490	1	1	4932399167	4002395357741
DCHXL 117	117	1 ¼" UNC	420	490	1	1	4932399755	4002395364084
DCHXL 122	122	1 ¼" UNC	420	490	1	1	4932399168	4002395357758
DCHXL 127	127	1 ¼" UNC	420	490	1	1	4932399169	4002395357765
DCHXL 132	132	1 ¼" UNC	420	490	1	1	4932399170	4002395357772
DCHXL 152	152	1 ¼" UNC	420	490	1	1	4932399171	4002395357789
DCHXL 162	162	1 ¼" UNC	420	490	1	1	4932399172	4002395357796

* Înainte de găurire nu este necesar elementul de centrare în formă de stea.

Descriere	Sistem de prindere	Prindere carotă	Cantitate pachet	Cantitate comandă	Număr articol	Cod EAN
-----------	--------------------	-----------------	------------------	-------------------	---------------	---------

② FIXTEC Clean Liner Rotor (CLR) M18 x 2.5 1 ¼" UNC 1 1 4932352172 4002395368242

Descriere	Cantitate pachet	Cantitate comandă	Număr articol	Cod EAN
-----------	------------------	-------------------	---------------	---------

③ Tijă de ghidare pentru DD3-152. Necesită burghiu de centrare SDS-plus (Ø 8 x 110 mm) 1 1 4932352679 4002395373376

④ Tijă de ghidare lungă pentru MXF DCD150. 1 1 4932479580 4058546373740

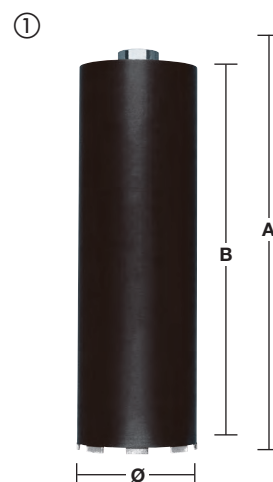

Carote diamantate pentru găurire uscată pentru prize electrice cu sistem de extragere a prafului - DCHX

Segmente cu o înălțime de 10 mm pentru o durată de exploatare mai mare.

Segmente sudate cu laser pentru o mai mare durabilitate.

Adecvat pentru instalarea de prize electrice și cutii de derivație.

A se utiliza numai în modul rotativ. Nu sunt potrivite pentru acțiunea de percție.

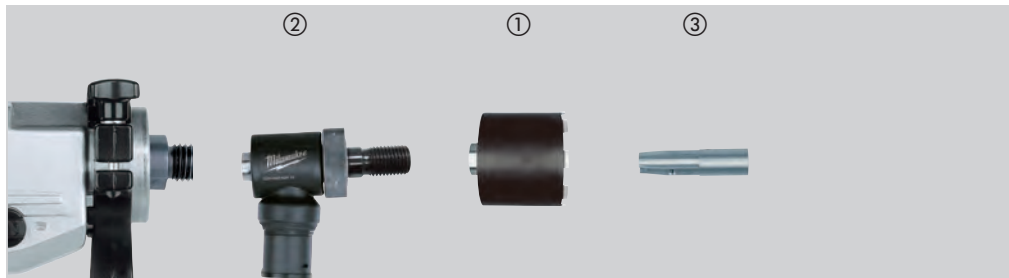

Material	DCHX	Material	DCHX
Bolțari din beton	◆	Granit	✘
Piatră artificială – dură	✘	Calcar/gresie – dure	✓
Cărămidă – foarte dură, cărămidă specială	✓	Calcar/gresie – duritate mică/abrazive	◆
Cărămidă – duritate medie	✓	Marmură	✘
Cărămidă – duritate mică	◆	Plăci ceramice	✘
Beton	✘		

- ✓ Cele mai adecvate - recomandate pentru aceste materiale.
- ◆ Adecvate limitat – recomandate pentru utilizare intermitentă. Caracteristici de găurire foarte bune, dar durabilitate redusă.
- ✘ Neadecvate - nerecomandate pentru aceste materiale.

Descriere	Ø (mm)	Prindere carotă	Lungime activă (mm) B	Lungime totală (mm) A	Cantitate pachet	Cantitate comandă	Număr articol	Cod EAN
① DCHX 68	68	1 1/4" UNC	60	130	1	1	4932399217	4002395358311
DCHX 82	82	1 1/4" UNC	60	130	1	1	4932399218	4002395358328

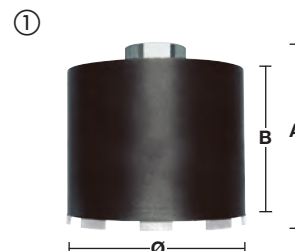

Descriere	Sistem de prindere	Prindere carotă	Cantitate pachet	Cantitate comandă	Număr articol	Cod EAN
② FIXTEC Clean Liner Rotor (CLR)	M18 x 2.5	1 1/4" UNC	1	1	4932352172	4002395368242



Descriere	Cantitate pachet	Cantitate comandă	Număr articol	Cod EAN
③ Tijă de ghidare pentru DD2-160. Livrată cu șurub de blocare (4931622432). Necesită cheie imbus (4931616044) și burghiu de centrare SDS-plus (Ø 8 x 160 mm)	1	1	4932399173	4002395357802



Găurire uscată cu carotă diamantată pentru prize electrice fără sistem de extragere a prafului - DCU / DCH

Segmente cu o înălțime de 7 mm.

Segmente sudate cu laser pentru o mai mare durabilitate.

Adecvat pentru instalarea de prize electrice și cutii de derivație.

A se utiliza numai în modul rotativ. Nu sunt potrivite pentru acțiunea de percuteție.

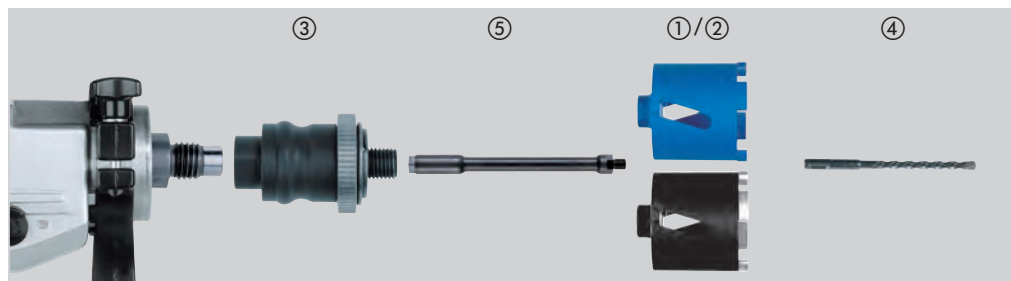

Material	DCU	DCH	Material	DCU	DCH
Bolțari din beton	◆	◆	Granit	✗	✗
Piatră artificială – dură	✗	✗	Calcar/gresie – dure	◆	✓
Cărămidă – foarte dură, cărămidă specială	◆	✓	Calcar/gresie – duritate mică/abrazive	✓	◆
Cărămidă – duritate medie	✓	✓	Marmură	✗	✗
Cărămidă – duritate mică	✓	◆	Plăci ceramice	✗	✗
Beton	✗	✗			

- ✓ Cele mai adecvate - recomandate pentru aceste materiale.
- ◆ Adecvate limitat – recomandate pentru utilizare intermitentă. Caracteristici de găurire foarte bune, dar durabilitate redusă.
- ✗ Neadecvate - nerecomandate pentru aceste materiale.

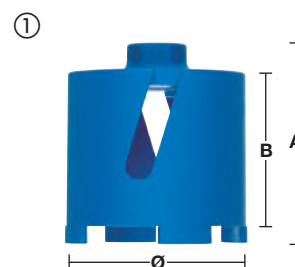

Descriere	Ø (mm)	Prindere carotă	Lungime activă (mm) B	Lungime totală (mm) A	Cantitate pachet	Cantitate comandă	Număr articol	Cod EAN
① DCU 68	68	M16	60	90	1	1	4932371978	4002395346035
① DCU 82	82	M16	60	90	1	1	4932371979	4002395346042
② DCH 68	68	M16	60	90	1	1	4932399579	4002395362080
② DCH 82	82	M16	60	90	1	1	4932399580	4002395362097

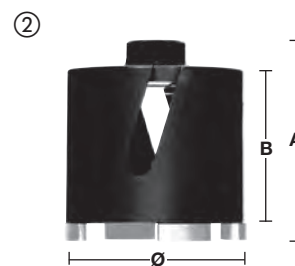

Descriere	Sistem de prindere	Prindere carotă	Cantitate pachet	Cantitate comandă	Număr articol	Cod EAN
③ Adaptor FIXTEC. Schimbare a sculei în doar câteva secunde. Nu este nevoie de unelte suplimentare	M18 x 2.5	M16	1	1	4932399174	4002395357819
④ Necesită burghiu de centrare SDS-plus (Ø 8 x 160 mm)			1	1	4932307071	4002395308873



Descriere	Prindere adaptor	Prindere carotă	Lungime totală (mm) A	Cantitate pachet	Cantitate comandă	Număr articol	Cod EAN
⑤ Extensie între adaptorul FIXTEC și carota diamantată	M16	M16	300	1	1	4932369736	4002395346028



Găurire uscată diamantată fără dispozitiv de extragere a prafului - DCH 150

Segmente cu o înălțime de 10 mm.

Segmente sudate cu laser pentru o mai mare durabilitate.

A se utiliza numai în modul rotativ. Nu sunt potrivite pentru acțiunea de percute.

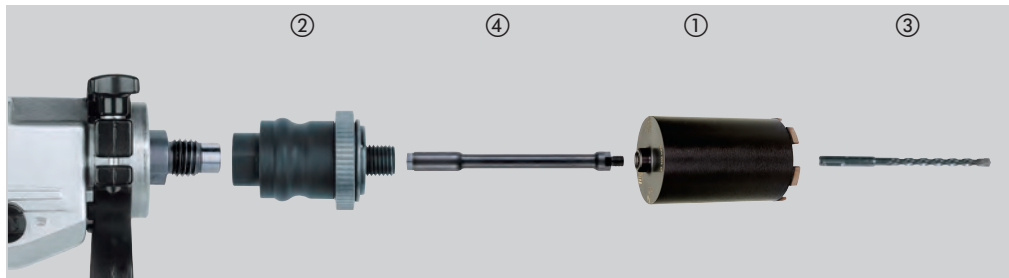

Material	DCH	Material	DCH
Bolțari din beton	◆	Granit	✘
Piatră artificială – dură	✘	Calcar/gresie – dure	✓
Cărămidă – foarte dură, cărămidă specială	✓	Calcar/gresie – duritate mică/abrazive	◆
Cărămidă – duritate medie	✓	Marmură	✘
Cărămidă – duritate mică	◆	Plăci ceramice	✘
Beton	✘		

- ✓ Cele mai adecvate - recomandate pentru aceste materiale.
- ◆ Adecvate limitat – recomandate pentru utilizare intermitentă. Caracteristici de găurire foarte bune, dar durabilitate redusă.
- ✘ Neadecvate - nerecomandate pentru aceste materiale.

Descriere	Ø (mm)	Prindere carotă	Lungime activă (mm) B	Lungime totală (mm) A	Cantitate pachet	Cantitate comandă	Număr articol	Cod EAN
DCH 150-52	52	M16	150	180	1	1	4932352628	4002395372867
DCH 150-62	62	M16	150	180	1	1	4932352629	4002395372874
DCH 150-68	68	M16	150	180	1	1	4932352630	4002395372881
DCH 150-82	82	M16	150	180	1	1	4932352631	4002395372898
DCH 150-102	102	M16	150	180	1	1	4932352632	4002395372904
DCH 150-127	127	M16	150	180	1	1	4932352633	4002395372911

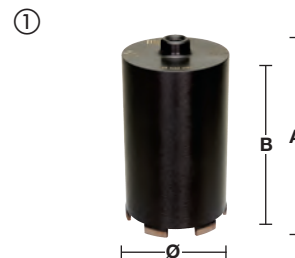

Descriere	Sistem de prindere	Prindere carotă	Cantitate pachet	Cantitate comandă	Număr articol	Cod EAN
Adaptor FIXTEC. Schimbare a sculei în doar câteva secunde. Nu este nevoie de unelte suplimentare	M18 x 2.5	M16	1	1	4932399174	4002395357819
	11 mm Hex	M16	1	1	4932399220	4002395358342
Necesită burghiu de centrare SDS-plus (Ø 8 x 260 mm).			1	1	4932353821	4002395320141



Descriere	Prindere adaptor	Prindere carotă	Lungime totală (mm) A	Cantitate pachet	Cantitate comandă	Număr articol	Cod EAN
Extensie între adaptorul FIXTEC și carota diamantată	M16	M16	300	1	1	4932369736	4002395346028

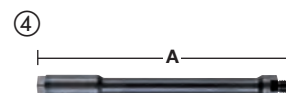

SHOCKWAVE 
IMPACT DUTY TM

CREȘTEREA PERFORMANȚEI

BIȚI SHOCKWAVE™ PENTRU
 ȘURUBELNIȚĂ CU IMPACT



**WEAR
 GUARD
 TIP™**

Scanează
 codul QR
 pentru a
 viziona
 filmulețul
 complet.



**OȚEL
 SPECIAL
 ALIAT 76™**



**ZONA
 SHOCK ZONE™
 OPTIMIZATĂ**

Biții MILWAUKEE® SHOCKWAVE™ IMPACT DUTY™ sunt fabricați pentru a fi cei mai durabili și bine adaptați biți de pe piață. Vârful WEAR GUARD TIP™ este călit cu laser pentru a crea un scut exterior care mărește durata de viață a bitului. Geometria SHOCK ZONE™ este optimizată pentru fiecare model și lungime a bitului, absorbând vibrațiile și prevenind ruperea acestuia. Oțelul special CUSTOM ALLOY76™ și tratamentul termic sunt adaptate individual pentru fiecare aplicație de înșurubare, asigurând o mai bună performanță și o durată de exploatare mai mare în comparație cu biții standard. Biții SHOCKWAVE™ sunt produși pentru a oferi durabilitate extremă pentru cele mai dificile lucrări de pe șantier.



Biți SL pentru șurubelnițe SHOCKWAVE™ IMPACT DUTY

Concepută pentru utilizare cu mașinile de înșurubat cu impact, linia de accesorii SHOCKWAVE™ IMPACT DUTY este nu doar ideală pentru aplicațiile de înșurubare cu impact mare, dar oferă și o soluție completă pentru toate nevoile de găurire și înșurubare ale utilizatorului.

Geometrie cu SHOCK ZONE™ - Concepută pentru flexibilitate.

SHOCK ZONE™ reduce stresul din vârf, rezultând mai puține situații de rupere a vârfului. Combinația dintre designul SHOCK ZONE™ și tratamentul termic special absoarbe impactul și permite flexarea bitului similar unui arc.

Vârful frezat cu precizie asigură cea mai bună compatibilitate cu tipul de șurub, reducând alunecarea de pe capul șuruburilor și ruperea rezultând o durată de exploatare mai mare.

Oțel special conceput – formula personalizată MILWAUKEE® face ca biții din gama SHOCKWAVE™ să fie mai rezistenți la impact.



- A) 25 mm 1/4" Hex - DIN 3126 - C 6.3
- B) 50 mm 1/4" Hex - DIN 3126 - E 6.3
- C) 90 mm 1/4" Hex - DIN 3126 - E 6.3
- D) 150 mm 1/4" Hex - DIN 3126 - E 6.3

Tip	Lungime totală (mm)	Furnizat în	Cantitate pachet	Cantitate comandă	Număr articol	Cod EAN
Bit Philips 	PH 1	25	①	2	1	4932430850 4002395385126
		50	①	1	1	4932471564 4058546294632
		90	①	1	1	4932430851 4002395385133
	PH 2	25	①	2	1	4932430852 4002395385140
		25	②	25	10	4932430853 4002395385157
		50	①	1	1	4932430854 4002395385164
		50	②	10	10	4932430855 4002395385171
		90	①	1	1	4932430856 4002395385188
		150	①	1	1	4932471565 4058546294649
	PH 3	25	①	2	1	4932430857 4002395385195
		50	①	1	1	4932430858 4002395385201
		90	①	1	1	4932430859 4002395385218
Bit Pozidrive 	PZ 1	25	①	2	1	4932430860 4002395385225
		25	②	25	10	4932430861 4002395385232
		50	①	1	1	4932471566 4058546294656
		90	①	1	1	4932430862 4002395385249
	PZ 2	25	①	2	1	4932430863 4002395385256
		25	②	25	10	4932430864 4002395385263
		50	①	1	1	4932430865 4002395385270
		50	②	10	10	4932430866 4002395385287
		90	①	1	1	4932430867 4002395385294
	PZ 3	150	①	1	1	4932471928 4058546298272
		25	①	2	1	4932430868 4002395385300
		25	②	25	1	4932430869 4002395385317
50		①	1	1	4932430870 4002395385324	
150	①	1	1	4932471929 4058546298289		

① Blister



② Cutie depozitare



Cantitatea minimă pentru comandă este de 10 buc (sunt livrate în stand de expunere) Comenzile > 10 bucăți trebuie să fie exprimate în multiplu de 10 (adică 10, 20, 30)

③ Stand pentru teighea



SHOCKWAVE IMPACT DUTY TM

	Tip	Lungime totală (mm)	Furnizat in	Cantitate pachet	Cantitate comandă	Număr articol	Cod EAN
	TX 7	25	①	2	1	4932471567	4058546294663
		50	①	1	1	4932471570	4058546294694
	TX 8	25	①	2	1	4932471568	4058546294670
		50	①	1	1	4932471569	4058546294687
	TX 9	25	①	2	1	4932430871	4002395385331
		50	①	1	1	4932471570	4058546294694
	TX 10	25	①	2	1	4932430872	4002395385348
		25	②	25	10	4932430873	4002395385355
		50	①	1	1	4932451286	4002395157440
		90	①	1	1	4932471571	4058546294700
	TX 15	150	①	1	1	4932471572	4058546294717
		25	①	2	1	4932430874	4002395385362
		25	②	25	10	4932430875	4002395385379
		50	①	1	1	4932430876	4002395385386
	TX 20	50	②	10	10	4932430877	4002395385393
		90	①	1	1	4932430878	4002395385409
		150	①	1	1	4932471573	4058546294724
		25	①	2	1	4932430879	4002395385416
	TX 25	25	②	25	10	4932430880	4002395385423
		50	①	1	1	4932430881	4002395385430
50		②	10	10	4932430882	4002395385447	
90		①	1	1	4932430883	4002395385454	
TX 27	25	①	2	1	4932430884	4002395385461	
TX 30	25	①	2	1	4932430885	4002395385478	
	25	②	25	10	4932430886	4002395385485	
	50	①	1	1	4932430887	4002395385492	
	50	②	10	10	4932471574	4058546294731	
TX 40	90	①	1	1	4932471575	4058546294748	
	25	①	2	1	4932430888	4002395385508	
	25	②	25	10	4932430889	4002395385515	
TX 50	50	①	1	1	4932430890	4002395385522	
	25	①	2	1	4932430891	4002395385539	
		25	②	15	10	4932430892	4002395385546

① Blister



② Cutie depozitare



Cantitatea minimă pentru comandă este de 10 buc (sunt livrate în stand de expunere) Comenzile > 10 bucăți trebuie să fie exprimate în multiplu de 10 (adică 10, 20, 30)

③ Stand pentru teighea



	Tip	Lungime totală (mm)	Furnizat in	Cantitate pachet	Cantitate comandă	Număr articol	Cod EAN
	TORX® B0	25	①	2	1	4932471577	4058546294762
	TX B07	25	①	2	1	4932471578	4058546294779
	TX B08	25	①	2	1	4932471579	4058546294786
	TX B09	25	①	2	1	4932471580	4058546294793
	TX B010	25	①	2	1	4932471581	4058546294809
	TX B015	25	①	2	1	4932471582	4058546294816
	TX B020	25	①	2	1	4932471583	4058546294823
	TX B025	25	①	2	1	4932471584	4058546294830
	TX B030	25	①	2	1	4932471585	4058546294847
	TX B040	25	①	2	1		
Hex	Hex 2.5 mm	25	①	2	1	4932430893	4002395385553
	Hex 3 mm	25	①	2	1	4932430894	4002395385560
	Hex 4 mm	25	①	2	1	4932430895	4002395385577
	Hex 5 mm	25	①	2	1	4932430896	4002395385584
	Hex 6 mm	25	①	2	1	4932430897	4002395385591
	Hex 8 mm	25	①	2	1	4932430898	4002395385607
	Hex 10 mm	25	①	2	1	4932430899	4002395385614
	Hex 12 mm	25	①	2	1	4932430900	4002395385621
Slotted	SL 0.6 x 4.5	25	①	2	1	4932430901	4002395385638
	SL 0.8 x 5.5	25	①	2	1	4932430902	4002395385645
	SL 1.2 x 6.5	25	①	2	1	4932430903	4002395385652

① Blister



SHOCKWAVE™ IMPACT DUTY

Seturi SHOCKWAVE™ IMPACT DUTY

Descriere	Cantitate pachet	Cantitate comandă	Număr articol	Cod EAN
Set 10 buc. cu carabină SHOCKWAVE™ IMPACT DUTY Biți SHOCKWAVE™: 10 x 50mm lungime: 2 x PH2 / 1 x PZ2 / 1 x TX15 / 2 x TX20 / 2 x TX25 / 1 x TX30 / 1 x TX40			4932480941	4058546412265
① Set 2 - 10 buc. cu carabină SHOCKWAVE™ IMPACT DUTY Biți SHOCKWAVE™: 10 x 50mm lungime: 4 x PH2 / 4 x PZ2 / 1 x TX20 / 1 x TX25	10	50	4932492939	4058546478100
Set puc 15 buc. biți SHOCKWAVE™ IMPACT DUTY SHOCKWAVE™ biți înșurubare: 14 x 25 mm lungime: ② 1 x PH1 / 2 x PH2, 1 x PZ1 / 2 x PZ2 / 1 x PZ3, 1 x TX10 / 2 x TX15 / 2 x TX20 / 1 x TX25 / 1 x TX30, 1 x suport magnetic pentru biți SHOCKWAVE™ cu lungimea de 60mm	15	10	4932430904	4002395385669
Set 32 buc. biți SHOCKWAVE™ IMPACT DUTY Biți înșurubare SHOCKWAVE™: 31 x 25 mm lungime: ③ 1 x PH1 / 2 x PH2 / 1 x PH3, 1 x PZ1 / 2 x PZ2 / 1 x PZ3, 2 x TX10 / 2 x TX15 / 3 x TX20 / 2 x TX25 / 2 x TX30 / 1 x TX40, 1 x TX B07 / 1 x TX B08 / 1 x TX B09 / 1 x TX B010 / 1 x TX B015 / 1 x TX B020 / 1 x TX B025, 1 x Hex 3 mm / 1 x Hex 4 mm / 1 x Hex 5 mm / 1 x Hex 6 mm, 1 x suport bit SHOCKWAVE™ cu tijă prindere Hex 1/4" și 73 mm lungime	32	12	4932464240	4058546221850
Set 32 buc. biți SHOCKWAVE™ IMPACT DUTY Torx Biți înșurubare SHOCKWAVE™ Torx: 31 x 25 mm lungime: ④ 2 x TX10 / 4 x TX15 / 5 x TX20 / 5 x TX25 / 5 x TX30 / 2 x TX40 / 1 x TX50, 1 x TX B07 / 1 x TX B08 / 1 x TX B09 / 1 x TX B010 / 1 x TX B015 / 1 x TX B020 / 1 x TX B025, 1 x suport bit SHOCKWAVE™ cu tijă prindere Hex 1/4" și 73 mm lungime	32	12	4932471586	4058546294854
Set 35 buc. biți SHOCKWAVE™ IMPACT DUTY Biți SHOCKWAVE™: 24 x 25 mm lungime 1 x PH1 / 3 x PH2 / 1 x PH3, 2 x PZ1 / 3 x PZ2 / 1 x PZ3, 2 x TX10 / 2 x TX15 / 3 x TX20 / 3 x TX25 / 2 x TX30 / ⑤ 1 x TX40, 7 x 50 mm lungime 1 x PH2 / 1 x PZ2, 1 x TX15 / 1 x TX20 / 1 x TX25 / 1 x TX30 / 1 x TX40, 3 x SHOCKWAVE™ chei tubulare magnetice: 48 mm lungime 1 x Hex 7 mm / 1 x Hex 8 mm / 1 x Hex 10 mm, 1 x SHOCKWAVE™ suport magnetic pentru bit 60 mm lungime	35	6	4932492003	4058546413705
Set 38 buc. biți SHOCKWAVE™ IMPACT DUTY Biți SHOCKWAVE™: 16 x 25 mm lungime 1 x PH1 / 2 x PH2, 1 x PZ1 / 2 x PZ2, 1 x TX10 / 1 x TX15 / ⑥ 2 x TX20 / 3 x TX25 / 2 x TX30 / 1 x TX40, 21 x 50 mm lungime 1 x PH1 / 3 x PH2 / 1 x PH3, 1 x PZ1 / 3 x PZ2 / 1 x PZ3, 1 x TX10 / 1 x TX15 / 1 x TX20 / 2 x TX25 / 3 x TX30 / 3 x TX40, 1 x SHOCKWAVE™ suport magnetic bit 60 mm lungime	38	6	4932492009	4058546413767
Set 40 buc. biți SHOCKWAVE™ IMPACT DUTY Biți înșurubare SHOCKWAVE™: 25 x 25 mm lungime: ⑦ 1 x PH1 / 2 x PH2, 1 x PZ1 / 3 x PZ2, 2 x TX10 / 2 x TX15 / 3 x TX20 / 2 x TX25 / 2 x TX30 / 1 x TX40 / 1 x TX50, 1 x Hex 4 mm / 1 x Hex 5 mm, 1 x SL 0.6 x 4.5 / 1 x SL 0.8 x 5.5 / 1 x SL 1.2 x 6.5, 8 x 50 mm lungime 1 x PH2, 1 x PZ1 / 1 x PZ2, 1 x TX10 / 1 x TX15 / 1 x TX20 / 1 x TX25 / 1 x TX30, Suport magnetic pentru bit SHOCKWAVE™ 1x 60 mm lungime, 1 x 152 mm lungime, 3 x burghie SHOCKWAVE™: Ø3 / 4 / 5 mm, 2 x chei tubulare SHOCKWAVE™ cu lungimea de 48 mm 1 x Hex 8 mm / 1 x Hex 10 mm	40	6	4932492004	4058546413712



⑤ **DESIGNED FOR USE IN PACKOUT™**



⑥ **DESIGNED FOR USE IN PACKOUT™**



⑦ **DESIGNED FOR USE IN PACKOUT™**





Seturi SHOCKWAVE™ IMPACT DUTY

DESIGNED FOR USE IN
PACKOUT™

Descriere	Cantitate pachet	Cantitate comandă	Număr articol	Cod EAN
<p>Set 48 buc. biți SHOCKWAVE™ IMPACT DUTY</p> <p>Biți SHOCKWAVE™: 24 x 25 mm lungime 1 x PH1 / 3 x PH2 / 1 x PH3, 1 x PZ1 / 3 x PZ2 / 1 x PZ3, 2 x TX10 / 1 x TX15 / 3 x TX20 / 3 x TX25 / 2 x TX30 / 1 x TX40, 1 x Hex 4 mm / 1 x Hex 5 mm. 16 x 50 mm lungime 2 x PH2 / 1 x PH3, 2 x PZ2 / 1 x PZ3, 1 x TX10 / 1 x TX15 / 2 x TX20 / 2 x TX25 / 2 x TX30 / 2 x TX40. 4 x 90 mm lungime 1 x PH2, 1 x PZ2, 1 x TX20 / 1 x TX25. 1 x SHOCKWAVE™ suport magnetic pentru bit 60 mm lungime. 3 x SHOCKWAVE™ 1/4" Hex burghie multi - material: Ø 5 / 6 / 8 mm</p>	48	6	4932492005	4058546413729
<p>Set 56 buc. biți SHOCKWAVE™ IMPACT DUTY</p> <p>Biți înșurubare SHOCKWAVE™: 48 x 25 mm lungime: 2 x PH1 / 3 x PH2 / 1 x PH3, 3 x PZ1 / 4 x PZ2 / 2 x PZ3, 3 x TX10 / 3 x TX15 / 4 x TX20 / 4 x TX25 / 4 x TX30 / 3 x TX40 / 2 x TX50, 2 x Hex 4 mm / 2 x Hex 5 mm, 2 x SL 0.6 x 4.5 / 2 x SL 0.8 x 5.5 / 2 x SL 1.2 x 6.5. 7 x 50 mm lungime 1 x PH2, 1 x PZ1 / 1 x PZ2, 1 x TX10 / 1 x TX15 / 1 x TX20 / 1 x TX25. 1 x suport magnetic pentru bit SHOCKWAVE™ cu lungimea de 60 mm</p>	56	6	4932492006	4058546413736
<p>Set 70 buc. biți SHOCKWAVE™ IMPACT DUTY</p> <p>Biți SHOCKWAVE™: 48 x 25 mm lungime 1 x PH1 / 2 x PH2, 3 x PZ1 / 24 x PZ2 / 5 x PZ3, 1 x TX10 / 1 x TX15 / 2 x TX20 / 2 x TX25 / 2 x TX30 / 1 x TX40, 2 x Hex 4 mm / 2 x Hex 5 mm. 19 x 50 mm lungime 1 x PH1 / 3 x PH2, 1 x PZ1 / 5 x PZ2 / 3 x PZ3, 1 x TX20 / 1 x TX25 / 2 x TX30 / 2 x TX40. 2 x SHOCKWAVE™ chei magnetice 48 mm lungime: Hex 8 mm / Hex 10 mm. 1 x SHOCKWAVE™ suport magnetic bit 60 mm lungime</p>	70	6	4932492007	4058546413743
<p>Set biți 75 buc. SHOCKWAVE™ IMPACT DUTY XL TX</p> <p>Biți înșurubare SHOCKWAVE™: 60 x 25 mm lungime 1 x PH1 / 2 x PH2, 1 x PZ1 / 3 x PZ2 / 1 x PZ3, 2 x TX10 / 4 x TX15 / 12 x TX20 / 12 x TX25 / 12 x TX30 / 2 x TX40 / 1 x TX50, 1 x TX B07 / 1 x TX B08 / 1 x TX B09 / 1 x TX B010 / 1 x TX B015, 1 x Hex 4 mm / 1 x Hex 5 mm. 12 x 50 mm lungime 1 x PH2, 1 x PZ1 / 1 x PZ2, 1 x TX10 / 2 x TX15 / 2 x TX20 / 2 x TX25 / 2 x TX30. 2 x chei tubulare SHOCKWAVE™ 48 mm lungime: Hex 8 mm / Hex 10 mm. 1 x suport magnetic pentru bit SHOCKWAVE™ 60 mm lungime</p>	75	6	4932492008	4058546413750



Casetă ghidare biți SHOCKWAVE™ IMPACT DUTY

Design de buzunar.

Suport pentru biți cu manșon extensibil pentru păstrarea în siguranță a șuruburilor lungi. Lungime totală de până la 110 mm.

Mâner șurubelniță cu încărcare frontală.

Dezizolator cabluri electrice de Ø 0,75 / 1,0 / 1,5 / 2,5 mm².

Dispozitiv de răsucire până la 5 mm².

Descriere	Cantitate pachet	Cantitate comandă	Număr articol	Cod EAN
<p>Set 12 buc. biți SHOCKWAVE™ IMPACT DUTY în casetă ghidare 2</p> <p>1 x PH2, 1 x PZ1 / 2 x PZ2 / 1 x PZ3, 1 x TX15 / 1 x TX20 / 2 x TX25 / 1 x TX30 / 1 x TX40, 1 x prelungitor magnetic cu lungimea de 76 mm</p>	12	10	4932430910	4002395385720



SHOCKWAVE™ IMPACT DUTY

Suport magnetic pentru biți SHOCKWAVE™ IMPACT DUTY

Oțel special conceput și tratament termic pentru o rezistență maximă și flexibilitate.

Construcție optimizată SHOCK ZONE™ ce absoarbe de 3x ori mai mult cuplu și rezistă solicitărilor în aplicațiile cu impact.

Cap magnetic puternic pentru o prindere sigură.

Tijă prindere ¼" Hex (DIN 3126- E 6.3). Foarte adecvat pentru aplicații ce necesită cuplu mare și impact.

Descriere	Lungime totală (mm) A	Cantitate pachet	Cantitate comandă	Număr articol	Cod EAN
① Prelungitor magnetic pentru biți 60 mm	60	1	1	4932352406	4002395370658
② Prelungitor magnetic pentru biți 60 mm - în borcan (100 buc)	60	1	100	4932430478	4002395381395
③ Prelungitor magnetic pentru biți - seria lungă, 152 mm	152	1	1	4932471822	4058546297213
④ Prelungitor magnetic pentru biți - seria lungă, 305 mm	305	1	1	4932471823	4058546297220

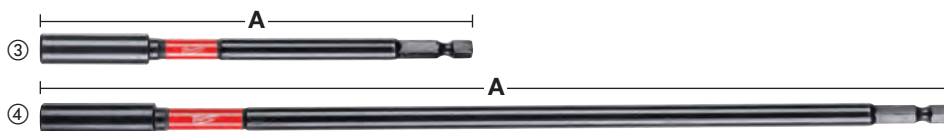
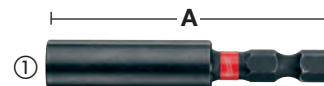

Prelungitoare pentru biți cu autoblocare SHOCKWAVE™ IMPACT DUTY

Cei doi magneți interni asigură o prindere magnetică.

Autoblocare - eliberare cu o singură mână a bitului.

Tijă de prindere ¼" Hex (DIN 3126 - E 6.3). Foarte adecvat pentru aplicațiile de înșurubare cu cuplu mare și impact.

Descriere	Lungime totală (mm) A	Cantitate pachet	Cantitate comandă	Număr articol	Cod EAN
① Prelungitor cu autoblocare cu sistem cu prindere ¼" Hex, lungime 73 mm	73	1	1	4932459398	4058546010591
② Prelungitor cu autoblocare lungime 152 mm - seria lungă	152	1	1	4932471824	4058546297237
③ Prelungitor cu autoblocare lungime 305 mm - seria lungă	305	1	1	4932471825	4058546297244

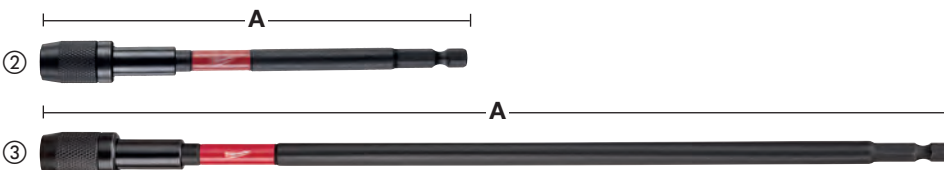

Chei magnetice tubulare

Oțel special conceput și tratament termic pentru rezistență și durabilitate crescută.

Soclu magnetic puternic pentru o fixare sigură.

Sistem de prindere: 1/4" Hex (DIN 3126 - E 6.3). Foarte potrivită pentru aplicații cu cuplu mare și impact.

Mărime (mm)	Dimensiune șurub	Lungime totală (mm)	Cantitate pachet	Cantitate comandă	Număr articol	Cod EAN
5.5	M3	65	1	1	4932492434	4058546418014
6	M3.5	65	1	1	4932492435	4058546418021
1/4"	-	65	1	1	4932492436	4058546418038
7	M4	65	1	1	4932492437	4058546418045
5/16"	-	65	1	1	4932492438	4058546418052
8	M5	65	1	1	4932492439	4058546418069
8	M5	150	1	1	4932492446	4058546418137
3/8"	-	65	1	1	4932492440	4058546418076
10	M6	65	1	1	4932492441	4058546418083
10	M6	150	1	1	4932492447	4058546418144
12	M7	65	1	1	4932492442	4058546418090
13	M8	65	1	1	4932492443	4058546418106
13	M8	150	1	1	4932492448	4058546418151
17	M10	65	1	1	4932492444	4058546418113

Set chei tubulare magnetice SHOCKWAVE™

IMPACT DUTY (4 buc)

Ø 7 / 8 / 10 / 13 mm

4 1 4932492445 4058546418120



DESIGNED FOR USE IN
PACKOUT™

Adaptoare pentru chei tubulare SHOCKWAVE™ IMPACT DUTY

Descriere	Lungime totală (mm) A	Cantitate pachet	Cantitate comandă	Număr articol	Cod EAN
① Adaptor prelungitor cheie tubulară 1/4" Hex - 1/4" pătrat. DIN 3126 - E 6.3	50	1	1	4932471826	4058546297251
② Adaptor de la 1/4" Hex la 3/8" pătrat. DIN 3126 - E 6.3	50	1	1	4932478054	4058546339876
③ Adaptor prelungitor cheie tubulară 1/4" Hex - 1/2" pătrat. DIN 3126 - E 6.3	50	1	1	4932478803	4058546360856
④ Adaptor de la 7/16" Hex - 1/2" pătrat	70	1	1	4932480586	4058546408718

Set 3 buc. adaptor impact cheie tubulară

SHOCKWAVE™ IMPACT DUTY

⑤ 1 x 1/4" Hex - 1/4" pătrat, 1 x 1/4" Hex - 3/8" pătrat, 1 x 1/4" Hex - 1/2" pătrat

3 1 4932479228 4058546370220



SHOCKWAVE™ IMPACT DUTY

Dispozitiv atașabil la unghi drept SHOCKWAVE™

Dispozitivul atașabil la unghi drept este util pentru aplicații de înșurubare și găurire în zone înguste. Potrivit pentru utilizarea cu mașini de găurit / de înșurubat de 18V. Tijă SHOCK ZONE™ și angrenaj călit pentru o transmisie excelentă a puterii și durabilitate la impact. Pentru toate accesoriile de găurire și înșurubare 1/4" Hex. Design foarte compact: doar 36 mm înălțime și unghi de 90° pentru un acces ușor în spații înguste. Mâner ergonomic din cauciuc turnat pentru o prindere sigură și confortabilă. Setul conține 1 x dispozitiv atașabil la unghi drept și 10 biți de 25 mm.

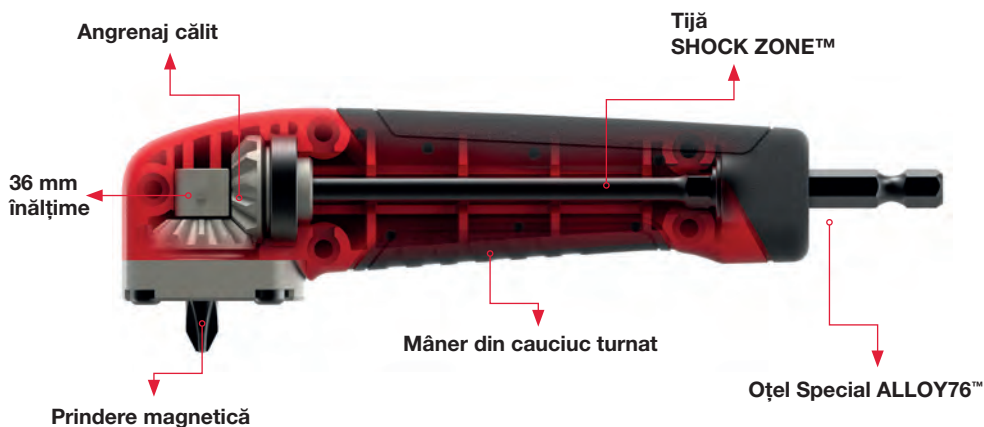

Descriere	Cantitate pachet	Cantitate comandă	Număr articol	Cod EAN
-----------	------------------	-------------------	---------------	---------

Set pentru teighea - dispozitiv atașabil la unghi drept SHOCKWAVE™ (11 buc.)

1 x dispozitiv atașabil la unghi drept, 1 x PH2, 1 x PZ1 / 2 x PZ2 / 1 x PZ3, 1 x TX10 / 1 x TX15 / 1 x TX20 / 1 x TX25 / 1 x TX30

11

12

4932471274

4058546289027



SHOCKWAVE™ KNUCKLE™

Rezistent la impact, poate fi folosit atât cu mașinile de găurit cât și cu mașinile de înșurubat cu impact cu Dispozitiv la unghi cu construcție compactă. Ideal pentru munca în spații închise și înguste. Construcție solidă din metal pentru a absorbi impactul. Posibilitate de înclinare la 0° și 30°. Sistemul de prindere 1/4" Hex se potrivește direct în mandrină prevenind alunecarea.



Descriere	Cantitate pachet	Cantitate comandă	Număr articol	Cod EAN
-----------	------------------	-------------------	---------------	---------

Set stand pentru teighea Knuckle™ (11 buc)

1 x KNUCKLE™, 1 x PH1 / 2 x PH2, 1 x PZ1 / 2 x PZ2 / 1 x PZ3, 1 x TX15 / 1 x TX20 / 1 x TX25

11

10

4932459781

4058546029531

OSD2 - Înșurubare / găurire la unghi

Dispozitivul de înșurubat / găurit la unghi OSD 2 este soluția ideală pentru toate aplicațiile de înșurubare și găurire în zone cu acces dificil. Sistemul de prindere magnetic 1/4" Hex acceptă atât biți standard de 25 mm (C 6.3) cât și capete sferice (E 6.3), cu mecanism de blocare a biților. Roți dințate și carcasă din metal pentru o funcționare optimă și precisă și pentru o transmisie excelentă a puterii. Mâner moale rotativ la 360° pentru utilizare cu mâna stângă dar și dreaptă, cu 4 poziții de blocare. Ax hexagonal în două trepte pentru compatibilitate atât cu axul Hex 1/4" / (6 mm) cât și cu cel de 10 mm Hex. Proiectat cu o calitate de clasă industrială pentru utilizare cu toate sculele cu acumulator în aplicații de până la 40 Nm și un maxim de 1750 rpm. OSD2 poate fi utilizat atât pentru găurire cât și pentru înșurubare, oferind o versatilitate maximă. Doar 51 mm în înălțime pentru utilizare în spații înguste.



Descriere	Cantitate pachet	Cantitate comandă	Număr articol	Cod EAN
① OSD 2	1	1	4932352320	4002395369799
② Stand expunere 6 x OSD 2 (4932352320)	6	1	4932352321	4002395369805

Biți



Profilul biților este format la rece, după o specificație exactă, asigurând o uzură redusă cauzată de alunecarea bitului din capul de înșurubare. Vârful este supus unui proces special de călire la temperaturi de până la 870°C. Rezultatul este un bit cu o duritate de 60 HRC. Acest vârf extrem de dur asigură o durată foarte lungă de exploatare în condiții de utilizare constantă.

Corpul este fabricat din oțel S2 de înaltă calitate. Toți biții sunt marcați cu logo-ul MILWAUKEE® pe tija de prindere pentru o identificare ușoară.

	Tip	Lungime totală (mm)	Cantitate pachet	Cantitate comandă	Număr articol	Cod EAN
	PH 1	25	25	1	4932399586	4002395362363
	PH 2	25	25	1	4932399587	4002395362370
	PH 3	25	25	1	4932399588	4002395362387
	PZ 1	25	25	1	4932399589	4002395362394
	PZ 2	25	25	1	4932399590	4002395362400
	PZ 3	25	25	1	4932399591	4002395362417
	TX 10	25	25	1	4932399594	4002395362448
	TX 15	25	25	1	4932399595	4002395362455
	TX 20	25	25	1	4932399596	4002395362462
	TX 25	25	25	1	4932399597	4002395362479
	TX 30	25	25	1	4932399599	4002395362493
	TX 40	25	25	1	4932399600	4002395362509

Casetă compactă cu biți pentru șurubelniță

Casetă de calitate superioară concepută pentru utilizatorii profesioniști, disponibilă în 3 variante diferite.

Design de buzunar: 110 mm x 65 mm x 15 mm.

Sistem de închidere sigură - deschidere ușoară.

Compartimentul lateral suplimentar acceptă biți pentru înșurubare sau burghie de până la 50 mm.

Fereastră în partea din față pentru protecție împotriva prafului.

Biți pentru înșurubare, de înaltă calitate, cu o duritate de 60 HRC și prindere 1/4" Hex. Biți de 25 mm fabricați conform DIN 3126 - C 6.3. Biți de 50 mm fabricați conform DIN 3126 - E 6.3.

Prelungitor magnetic cu eliberare rapidă.

Descriere	Cantitate pachet	Cantitate comandă	Număr articol	Cod EAN
Set compact 12 buc biți pentru șurubelniță 25 mm: SL 0.8 x 5.5 mm x 1. 25 mm: PH 1 x / PH 2 x 2 / PH 3 x 1. 25 mm: PZ 1 x 1 / PZ 2 x 2 / PZ 3 x 1. 50 mm: PH 2 x 1. 50 mm: PZ 2 x 1. Suport magnetic cu eliberare rapidă pentru biți	12	1	4932399513	4002395361601



Casetă profesională cu biți

Descriere	Cantitate pachet	Cantitate comandă	Număr articol	Cod EAN
Set 27 buc. biți pentru șurubelniță Biți pentru înșurubare cu lungimea 25 mm lungime: PH 1 x 2 / PH 2 x 2 / PH 3 x 1. PZ 1 x 2 / PZ 2 x 4 / PZ 3 x 2. TX 10 x 2 / TX 15 x 3 / TX 20 x 3. TX 25 x 3 / TX 30 x 1 / TX 40 x 1. Suport magnetic cu eliberare rapidă pentru biți	27	1	4932352747	4002395374052



Prelungitoare magnetice pentru biți

Descriere	Cantitate pachet	Cantitate comandă	Număr articol	Cod EAN
① Prelungitor magnetic cu eliberare rapidă. Lungime totală 58 mm	1	1	4932373483	4002395351060
② Prelungitor magnetic biți pentru gips-carton	1	1	4932430179	4002395378401





Nothing but **HEAVY DUTY**.™

NOUA GENERAȚIE DE CHEI TUBULARE DE IMPACT **SHOCKWAVE**™

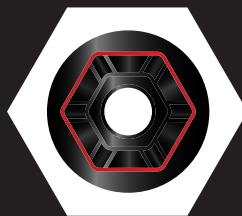

**GEOMETRIE
HEXAGONALĂ
6 PUNCTE**



**DIMENSIUNE
ȘTANȚATĂ
ȘI UMLUTĂ
CU CERNEALĂ**

SHOCKWAVE

IMPACT DUTY ™

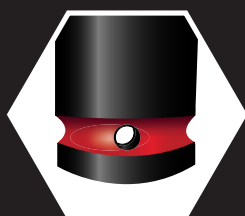

**DESIGN CU GAURĂ
DUBLĂ PENTRU
O ATAȘARE MAI
UȘOARĂ**



**LOGO-UL ȘI
CODUL
ARTICOLULUI
GRAVATE CU
LASER**

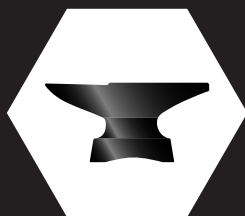

**OȚEL
FORJAT**

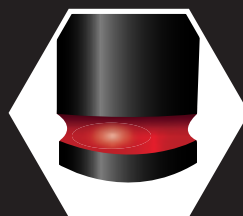

**BANDĂ
UMPLUTĂ CU
CERNEALĂ**

Chei tubulare de impact 1/4" SHOCKWAVE™ IMPACT DUTY - lungi

A (mm)	B (mm)	C (mm)	D (mm)	E (mm)	Dimensiune șurub	Cantitate pachet	Cantitate comandă	Număr articol	Cod EAN
1/4" pătrat	4	50	1.9	7.60	M2	1	1	4932480251	4058546405366
1/4" pătrat	4.5	50	2.2	8	-	1	1	4932480252	4058546405373
1/4" pătrat	5	50	2.8	8	M2.5	1	1	4932480253	4058546405380
1/4" pătrat	5.5	50	2.8	8.5	M3	1	1	4932480254	4058546405397
1/4" pătrat	6	50	3.1	9.6	M3.5	1	1	4932480255	4058546405403
1/4" pătrat	7	50	3.6	10.8	M4	1	1	4932480256	4058546405410
1/4" pătrat	8	50	3.6	12	M5	1	1	4932480257	4058546405427
1/4" pătrat	9	50	4.1	13	-	1	1	4932480258	4058546405434
1/4" pătrat	10	50	4.6	13.8	M6	1	1	4932480259	4058546405441
1/4" pătrat	11	50	5.5	13.8	-	1	1	4932480260	4058546405458
1/4" pătrat	12	50	6.1	14.7	M7	1	1	4932480261	4058546405465
1/4" pătrat	13	50	6.8	15.7	M8	1	1	4932480262	4058546405472

Set șină chei tubulare de impact 1/4" SHOCKWAVE™
IMPACT DUTY (12 buc)

12 x chei tubulare 1/4": 4 / 4.5 / 5 / 5.5 / 6 / 7 / 8 / 9 / 10 / 11 / 12 / 13, șină



Insertie spumă, tubulare lungi 1/4" SHOCKWAVE™ IMPACT DUTY

Descriere	Cantitate pachet	Cantitate comandă	Număr articol	Cod EAN
Insertie spumă, 17 buc chei tubulare lungi 1/4"	17	1		
Tubulare lungi 1/4" SHOCKWAVE™ IMPACT DUTY 4/4.5/5/5.5/6/7/8/9/10/11/12/13mm, suport magnetic pentru biți 152 mm, suport magnetic pentru biți 305mm, set 32 de biți, adaptor 1/4" Hex --> 1/4" pătrat, adaptor 1/4" pătrat --> 1/4" Hex, spumă 417x177mm			4932493386	4058546482572
Insertie spumă goală 417x177mm pentru tubulare lungi 1/4"	1	1	4932493385	4058546482565



Adaptor SHOCKWAVE™, 1/4" pătrat - 1/4" hex

NOU

Adaptor SHOCKWAVE™, 1/4" pătrat - 1/4" hex
Potrivit numai pentru biți > 50 mm

Descriere	Lungime totală (mm)	Cantitate pachet	Cantitate comandă	Număr articol	Cod EAN
Adaptor SHOCKWAVE™, 1/4" pătrat - 1/4" hex	45	1	1	4932493425	4058546482961



SHOCKWAVE IMPACT DUTY



Chei tubulare de impact 3/8" SHOCKWAVE™ IMPACT DUTY

A (mm)	B (mm)	C (mm)	D (mm)	E (mm)	Dimensiune șurub	Cantitate pachet	Cantitate comandă	Număr articol	Cod EAN
3/8" pătrat	6	32	3.1	10.5	M3.5	1	1	4932480263	4058546405489
3/8" pătrat	7	32	3.1	12.6	M4	1	1	4932480264	4058546405496
3/8" pătrat	8	32	3.6	13.9	M5	1	1	4932480265	4058546405502
3/8" pătrat	9	32	4.1	14.5	-	1	1	4932480266	4058546405519
3/8" pătrat	10	32	4.6	15.8	M6	1	1	4932480267	4058546405526
3/8" pătrat	11	32	5.5	16.9	-	1	1	4932480268	4058546405533
3/8" pătrat	12	32	6.1	18.2	M7	1	1	4932480269	4058546405540
3/8" pătrat	13	32	6.8	19.5	M8	1	1	4932480270	4058546405557
3/8" pătrat	14	32	8.4	20.5	-	1	1	4932480271	4058546405564
3/8" pătrat	15	32	8.4	21.8	-	1	1	4932480272	4058546405571
3/8" pătrat	16	32	9.6	23.8	M10	1	1	4932480273	4058546405588
3/8" pătrat	17	34	9.6	24.8	-	1	1	4932480274	4058546405595
3/8" pătrat	18	34	10.2	25.8	M12	1	1	4932480275	4058546405601
3/8" pătrat	19	34	11	27.6	-	1	1	4932480276	4058546405618
3/8" pătrat	20	34	11	27.8	-	1	1	4932480277	4058546405625
3/8" pătrat	21	34	11.7	29.8	M14	1	1	4932480278	4058546405632
3/8" pătrat	22	34	12.5	31.6	-	1	1	4932480279	4058546405649
Set șină chei tubulare de impact 3/8" SHOCKWAVE™ IMPACT DUTY (9 buc)						9	1	4932480454	4058546407391
8 x chei tubulare de impact : 8 / 10 / 12 / 13 / 14 / 15 / 17 / 19 mm, șină									

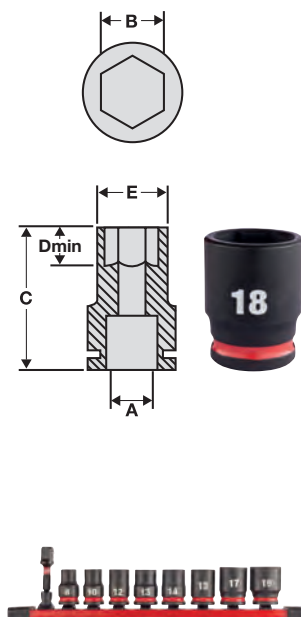

Chei tubulare de impact 3/8" SHOCKWAVE™ IMPACT DUTY - lungi

A (mm)	B (mm)	C (mm)	D (mm)	E (mm)	Dimensiune șurub	Cantitate pachet	Cantitate comandă	Număr articol	Cod EAN
3/8" pătrat	6	65	3.1	10.5	M3.5	1	1	4932480280	4058546405656
3/8" pătrat	7	65	3.6	12.6	M4	1	1	4932480281	4058546405663
3/8" pătrat	8	65	3.6	13.9	M5	1	1	4932480282	4058546405670
3/8" pătrat	9	65	4.1	14.5	-	1	1	4932480283	4058546405687
3/8" pătrat	10	65	4.6	15.8	M6	1	1	4932480284	4058546405694
3/8" pătrat	11	65	5.5	16.9	-	1	1	4932480285	4058546405700
3/8" pătrat	12	65	6.1	18.8	M7	1	1	4932480286	4058546405717
3/8" pătrat	13	65	6.8	19.5	M8	1	1	4932480287	4058546405724
3/8" pătrat	14	65	8.4	20.5	-	1	1	4932480288	4058546405731
3/8" pătrat	15	65	8.4	21.8	-	1	1	4932480289	4058546405748
3/8" pătrat	16	65	9.6	23.8	M10	1	1	4932480290	4058546405755
3/8" pătrat	17	65	9.6	24.8	-	1	1	4932480291	4058546405762
3/8" pătrat	18	65	10.2	25.8	M12	1	1	4932480292	4058546405779
3/8" pătrat	19	65	11	27.6	-	1	1	4932480293	4058546405786
3/8" pătrat	20	65	11	27.8	-	1	1	4932480294	4058546405793
3/8" pătrat	21	65	11.7	29.8	M14	1	1	4932480295	4058546405809
3/8" pătrat	22	65	12.5	31.6	-	1	1	4932480296	4058546405816
Set șină chei tubulare de impact 3/8" SHOCKWAVE™ IMPACT DUTY - lungi (9 buc)						9	1	4932480455	4058546407407
8 x chei tubulare de impact - lungi: 8 / 10 / 12 / 13 / 14 / 15 / 17 / 19 mm, șină									
Set organizator PACKOUT™ cu chei tubulare 3/8" lungi SHOCKWAVE™ IMPACT DUTY (19 buc)						19	1	4932480946	4058546412319
19 x chei tubulare lungi 3/8": 6 / 7 / 8 / 9 / 10 / 11 / 12 / 13 / 14 / 15 / 16 / 17 / 18 / 19 / 20 / 21 / 22 / 23 / 24 mm, 1 x 4932471065 organizator slim PACKOUT™									

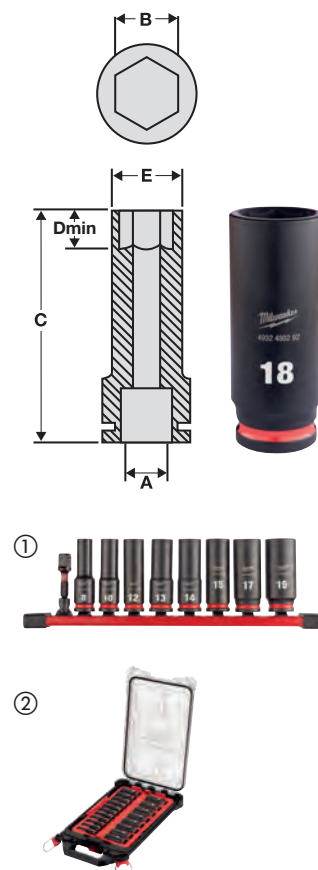

Insertie spumă, tubulare 3/8" SHOCKWAVE™ IMPACT DUTY

Descriere	Cantitate pachet	Cantitate comandă	Număr articol	Cod EAN
Insertie spumă, 23 buc chei tubulare 3/8"	23	1		
① SHOCKWAVE™ IMPACT DUTY 3/8" tubulare scurte: 6/7/8/9/10/11/12/13/14/15/16/17/18/19/20/21/22mm, extensie - 150mm, extensie - 250mm, adaptor 3/8" pătrat --> 1/4" pătrat, adaptor 3/8" pătrat --> 1/2" pătrat, 3/8" adaptor articulată, adaptor 3/8" pătrat --> 1/4" Hex, spumă 417x177mm			4932493388	4058546482596
Insertie spumă, 23 buc chei tubulare lungi 3/8"	23	1		
② SHOCKWAVE™ IMPACT DUTY 3/8" tubulare lungi: 6/7/8/9/10/11/12/13/14/15/16/17/18/19/20/21/22mm, extensie - 150mm, extensie - 250mm, adaptor 3/8" pătrat --> 1/4" pătrat, adaptor 3/8" pătrat --> 1/2" pătrat, adaptor articulată 3/8", adaptor 3/8" pătrat --> 1/4" Hex, spumă 417x177mm			4932493390	4058546482619
Insertie spumă goală 417x177mm pentru tubulare 3/8"	1	1	4932493387	4058546482589
Insertie spumă goală 417x177mm pentru tubulare lungi 3/8"	1	1	4932493389	4058546482602



Chei tubulare de impact 3/8" - extensii

Descriere	Lungime totală (mm)	Cantitate pachet	Cantitate comandă	Număr articol	Cod EAN
① Extensie 3/8" - 150 mm	150	1	1	4932480297	4058546405823
② Extensie 3/8" - 250 mm	250	1	1	4932480298	4058546405830

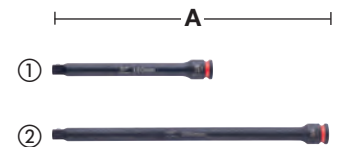

Chei tubulare de impact 3/8" - adaptoare

Descriere	Lungime totală (mm)	Cantitate pachet	Cantitate comandă	Număr articol	Cod EAN
① Adaptor cheie tubulară. 3/8" pătrat - 1/4" pătrat	28	1	1	4932480299	4058546405847
② Adaptor cheie tubulară. 3/8" pătrat - 1/2" pătrat	37	1	1	4932480300	4058546405854
③ Adaptor de la 3/8" pătrat la 1/4" Hex	50	1	1	4932493426	4058546482978



Chei tubulare de impact 3/8" - îmbinare universală

Descriere	Unghi de înclinare (°)	Cantitate pachet	Cantitate comandă	Număr articol	Cod EAN
Îmbinare universală 3/8"	15°	1	1	4932480301	4058546405861



SHOCKWAVE™ IMPACT DUTY



TM

Chei tubulare de impact 1/2" SHOCKWAVE™ IMPACT DUTY

A (mm)	B (mm)	C (mm)	D (mm)	E (mm)	Dimensiune șurub	Cantitate pachet	Cantitate comandă	Număr articol	Cod EAN
1/2" pătrat	8	38	4.2	15.0	M5	1	1	4932480302	4058546405878
1/2" pătrat	9	38	4.5	16.3	-	1	1	4932480303	4058546405885
1/2" pătrat	10	38	4.6	17.5	M6	1	1	4932480304	4058546405892
1/2" pătrat	11	38	5.5	18.0	-	1	1	4932480305	4058546405908
1/2" pătrat	12	38	6.1	19.0	M7	1	1	4932480306	4058546405915
1/2" pătrat	13	38	6.8	20.0	M8	1	1	4932480307	4058546405922
1/2" pătrat	14	38	8.4	22.0	-	1	1	4932480308	4058546405939
1/2" pătrat	15	38	8.4	23.0	-	1	1	4932480309	4058546405946
1/2" pătrat	16	38	9.6	24.0	M10	1	1	4932480310	4058546405953
1/2" pătrat	17	38	9.6	26.2	-	1	1	4932480311	4058546405960
1/2" pătrat	18	38	10.2	27.5	M12	1	1	4932480312	4058546405977
1/2" pătrat	19	38	11.1	28.5	-	1	1	4932480313	4058546405984
1/2" pătrat	20	38	11.5	29.2	-	1	1	4932480314	4058546405991
1/2" pătrat	21	38	11.7	30.0	M14	1	1	4932480315	4058546406004
1/2" pătrat	22	38	12.5	31.8	-	1	1	4932480316	4058546406011
1/2" pătrat	23	40	12.7	33.8	-	1	1	4932480317	4058546406028
1/2" pătrat	24	40	13.9	34.2	M16	1	1	4932480318	4058546406035
1/2" pătrat	25	42	14.0	35.8	-	1	1	4932480319	4058546406042
1/2" pătrat	26	42	14.6	37.0	-	1	1	4932480320	4058546406059
1/2" pătrat	27	42	15.0	38.2	M18	1	1	4932480321	4058546406066
1/2" pătrat	28	42	15.4	38.8	-	1	1	4932480322	4058546406073
1/2" pătrat	29	42	16.7	42.0	-	1	1	4932480323	4058546406080
1/2" pătrat	30	44	16.7	42.8	M20	1	1	4932480324	4058546406097
1/2" pătrat	32	44	18.3	43.8	M22	1	1	4932480325	4058546406103

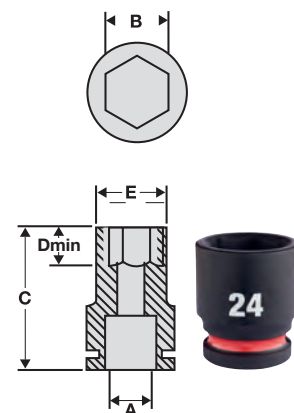

Set chei tubulare scurte 1/2" SHOCKWAVE™ IMPACT DUTY (13 buc)

10 x chei tubulare scurte: 10, 12, 13, 14, 15, 17, 19, 21, 22, 24, 1 x îmbinare universală 15°, 1 x adaptor 1/4" Hex - 1/2" pătrat, 1 x extensie 150 mm	13	1	4932480456	4058546407414
---	----	---	------------	---------------

Chei tubulare de impact 1/2" SHOCKWAVE™ IMPACT DUTY

NOU

Coduri de culori pentru o identificare ușoară.

Fabricate din oțel aliat de înaltă calitate pentru rezistență și durabilitate.

Pereți subțiri pentru un acces ușor în ansamblurile de roți strâmte.

Se livrează pe o șină magnetică.



A (mm)	B (mm)	C (mm)	D (mm)	E (mm)	Cantitate pachet	Cantitate comandă	Număr articol	Cod EAN
1/2" pătrat	17	80	12	27	1	1	4932493371	4058546482428
1/2" pătrat	19	80	12	29	1	1	4932493372	4058546482435
1/2" pătrat	21	80	12	31	1	1	4932493373	4058546482442
1/2" pătrat	22	80	12	33	1	1	4932493374	4058546482459

Set 3 chei tubulare de impact Hex 1/2" SHOCKWAVE™ IMPACT DUTY

Chei tubulare de impact Hex 1/2" SHOCKWAVE™ IMPACT DUTY: 17/19/21 furnizate pe o șină magnetică	3	1	4932493370	4058546482411
---	---	---	------------	---------------



Chei tubulare de impact 1/2" SHOCKWAVE™ IMPACT DUTY - lungi

A (mm)	B (mm)	C (mm)	D (mm)	E (mm)	Dimensiune șurub	Cantitate pachet	Cantitate comandă	Număr articol	Cod EAN
1/2" pătrat	8	78	4.2	15.0	M5	1	1	4932480326	4058546406110
1/2" pătrat	9	78	4.2	16.3	-	1	1	4932480327	4058546406127
1/2" pătrat	10	78	4.8	17.5	M6	1	1	4932480328	4058546406134
1/2" pătrat	11	78	5.5	18.0	-	1	1	4932480329	4058546406141
1/2" pătrat	12	78	6.1	19.0	M7	1	1	4932480330	4058546406158
1/2" pătrat	13	78	6.8	20.0	M8	1	1	4932480331	4058546406165
1/2" pătrat	14	78	8.4	22.0	-	1	1	4932480332	4058546406172
1/2" pătrat	15	78	8.4	23.0	-	1	1	4932480333	4058546406189
1/2" pătrat	16	78	9.8	24.0	M10	1	1	4932480334	4058546406196
1/2" pătrat	17	78	9.8	26.2	-	1	1	4932480335	4058546406202
1/2" pătrat	18	78	10.2	27.0	M12	1	1	4932480336	4058546406219
1/2" pătrat	19	78	11.1	28.0	-	1	1	4932480337	4058546406226
1/2" pătrat	20	78	11.5	29.3	-	1	1	4932480338	4058546406233
1/2" pătrat	21	78	11.7	30.0	M14	1	1	4932480339	4058546406240
1/2" pătrat	22	78	12.5	31.3	-	1	1	4932480340	4058546406257
1/2" pătrat	23	78	12.7	33.8	-	1	1	4932480341	4058546406264
1/2" pătrat	24	78	13.9	34.2	M16	1	1	4932480342	4058546406271
1/2" pătrat	25	78	14.0	35.8	-	1	1	4932480343	4058546406288
1/2" pătrat	26	78	14.8	37.0	-	1	1	4932480344	4058546406295
1/2" pătrat	27	78	15.8	38.2	M18	1	1	4932480345	4058546406301
1/2" pătrat	28	78	15.8	39.2	-	1	1	4932480346	4058546406318
1/2" pătrat	29	78	15.8	42.0	-	1	1	4932480347	4058546406325
1/2" pătrat	30	78	15.8	42.9	M20	1	1	4932480348	4058546406332
1/2" pătrat	32	78	18.1	43.5	M22	1	1	4932480349	4058546406349
1/2" pătrat	33	78	18.2	45.3	-	1	1	4932480350	4058546406356
1/2" pătrat	36	78	20.0	50.0	M24	1	1	4932480351	4058546406363
Set chei tubulare lungi 1/2" SHOCKWAVE™ IMPACT DUTY (10 buc)									
①	10 x chei tubulare lungi: 10, 11, 12, 13, 14, 17, 19, 21, 22, 24 mm					10	1	4932480457	4058546407421
Set organizator PACKOUT™ cu chei tubulare 1/2" lungi SHOCKWAVE™ IMPACT DUTY (16 buc)									
②	16 x 1/2" chei tubulare lungi: 10 / 11 / 12 / 13 / 14 / 15 / 16 / 17 / 18 / 19 / 20 / 21 / 22 / 23 / 24 / 75 mm extensie, 1 x 4932464083 organizator compact PACKOUT™					16	1	4932480943	4058546412289

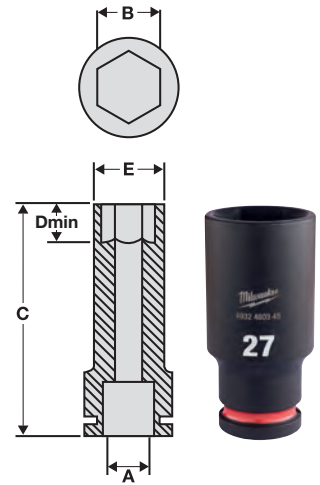

Set chei tubulare 1/2" SHOCKWAVE™ IMPACT DUTY

Descriere	Cantitate pachet	Cantitate comandă	Număr articol	Cod EAN
Insertie spumă, 32 buc chei tubulare 1/2"	32	1		
① SHOCKWAVE™ IMPACT DUTY 1/2" tubulare scurte: 8/9/10/11/12/13/14/15/16/17/18/19/20/21/22/23/24/25/26/27/28/29/30/32mm, Automotive Set 1/2": 17/19/21mm, extensie - 150mm, extensie - 250mm, adaptor 1/2" pătrat--> 3/8" pătrat, adaptor 1/2" pătrat --> 3/4" pătrat, 1/2" adaptor articulată, Spumă cu bază de plastic 417x536mm			4932493392	4058546482633
Insertie spumă, 34 buc chei tubulare lungi 1/2"	34	1		
② SHOCKWAVE™ IMPACT DUTY 1/2" tubulare lungi: 8/9/10/11/12/13/14/15/16/17/18/19/20/21/22/23/24/25/26/27/28/29/30/32/33/36mm, Automotive Set 1/2": 17/19/21mm, extensie - 150mm, extensie - 250mm, adaptor 1/2" pătrat--> 3/8" pătrat, adaptor 1/2" pătrat --> 3/4" pătrat, 1/2" adaptor articulată, Spumă cu bază de plastic 417x536mm			4932493394	4058546482657
Insertie spumă goală cu bază de plastic. 417x536mm tubulare 1/2"	1	1	4932493391	4058546482626
Insertie spumă goală cu bază de plastic. 417x536mm pentru tubulare lungi 1/2"	1	1	4932493393	4058546482640

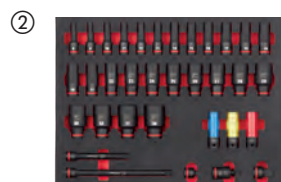

SHOCKWAVE IMPACT DUTY



Chei tubulare de impact 1/2" - extensii

Descriere	Lungime totală (mm)	Cantitate pachet	Cantitate comandă	Număr articol	Cod EAN
① Extensie 1/2" - 150 mm	150	1	1	4932480352	4058546406370
② Extensie 1/2" - 250 mm	250	1	1	4932480353	4058546406387

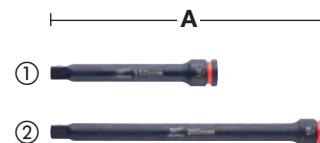

Chei tubulare de impact 1/2" - adaptoare

Descriere	Lungime totală (mm)	Cantitate pachet	Cantitate comandă	Număr articol	Cod EAN
① Adaptor cheie tubulară. 1/2" pătrat - 3/8" pătrat	38	1	1	4932480354	4058546406394
② Adaptor cheie tubulară. 1/2" pătrat - 3/4" pătrat	48	1	1	4932480355	4058546406400
③ Adaptor pentru bit: 1/2" pătrat - 1/4" Hex. Pentru prindere biți înșurubare	50	1	1	4932471828	4058546297275
④ Set adaptor 1/2" SHOCKWAVE™ IMPACT DUTY (4 buc)		4	1	4932480356	4058546406417

4 adaptoare: 3/8"SQ-1/4"SQ, 3/8"SQ-1/2"SQ, 1/2"SQ-3/8"SQ, 1/2"SQ-3/4"SQ



Chei tubulare de impact 1/2" - Îmbinare universală

Descriere	Unghi de inclinare (°)	Cantitate pachet	Cantitate comandă	Număr articol	Cod EAN
Îmbinare universală 1/2" SHOCKWAVE™ IMPACT DUTY	15°	1	1	4932480357	4058546406424



Cap tubular TX 1/2"

Bit Torx (TX) și locaș de antrenare pătrat de 1/2", proiectat dintr-o singură bucată, conform DIN 3121 / ISO 1174-2. Potrivit pentru aplicații de fixare cu cuplu mai ridicat, se potrivește direct cu scule de impact de 1/2".

Descriere	Sistem de prindere	Cantitate pachet	Cantitate comandă	Număr articol	Cod EAN
Cap tubular TX30 1/2"	1/2" pătrat	1	1	4932478059	4058546339920
Cap tubular TX40 1/2"	1/2" pătrat	1	1	4932478060	4058546339937
Cap tubular TX45 1/2"	1/2" pătrat	1	1	4932478061	4058546339944
Cap tubular TX50 1/2"	1/2" pătrat	1	1	4932478062	4058546339951



Cap tubular HEX 1/2"

Bit HEX și locaș de antrenare pătrat de 1/2", proiectat dintr-o singură bucată, conform DIN 3121 / ISO 1174-2. Potrivit pentru aplicații de fixare cu cuplu mai ridicat, se potrivește direct cu scule de impact de 1/2".

Descriere	Sistem de prindere	Cantitate pachet	Cantitate comandă	Număr articol	Cod EAN
Cap tubular HEX5 1/2"	1/2" pătrat	1	1	4932478063	4058546339968
Cap tubular HEX6 1/2"	1/2" pătrat	1	1	4932478064	4058546339975
Cap tubular HEX8 1/2"	1/2" pătrat	1	1	4932478065	4058546339982
Cap tubular HEX10 1/2"	1/2" pătrat	1	1	4932478066	4058546339999
Cap tubular HEX12 1/2"	1/2" pătrat	1	1	4932478067	4058546340001



Chei tubulare de impact 3/4" SHOCKWAVE™ IMPACT DUTY

A (mm)	B (mm)	C (mm)	D (mm)	E (mm)	Dimensiune șurub	Cantitate pachet	Cantitate comandă	Număr articol	Cod EAN
3/4" pătrat	17	53	9.6	30	-	1	1	4932480361	4058546406462
3/4" pătrat	19	53	11.1	33	-	1	1	4932480362	4058546406479
3/4" pătrat	21	53	11.7	35	M14	1	1	4932480363	4058546406486
3/4" pătrat	22	53	12.5	36	-	1	1	4932480364	4058546406493
3/4" pătrat	23	53	12.7	37.6	-	1	1	4932480365	4058546406509
3/4" pătrat	24	53	13.9	38	M16	1	1	4932480366	4058546406516
3/4" pătrat	27	53	15.8	41	M18	1	1	4932480367	4058546406523
3/4" pătrat	30	53	16.7	46	M20	1	1	4932480368	4058546406530
3/4" pătrat	32	57	18.3	48	M22	1	1	4932480369	4058546406547
3/4" pătrat	33	57	19.1	50	-	1	1	4932480370	4058546406554
3/4" pătrat	34	57	20	51	-	1	1	4932480371	4058546406561
3/4" pătrat	36	57	22.3	53.5	M24	1	1	4932480372	4058546406578
3/4" pătrat	38	57	22.3	58	-	1	1	4932480373	4058546406585
3/4" pătrat	39	57	21.5	58	-	1	1	4932480374	4058546406592
3/4" pătrat	41	58	24.9	59.5	M27	1	1	4932480375	4058546406608
3/4" pătrat	46	62	28.6	66.2	M30	1	1	4932480376	4058546406615
3/4" pătrat	50	65	29.8	66.2	M33	1	1	4932480377	4058546406622

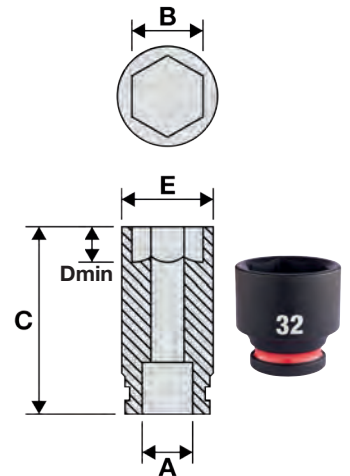

Chei tubulare de impact 3/4" SHOCKWAVE™ IMPACT DUTY - lungi

A (mm)	B (mm)	C (mm)	D (mm)	E (mm)	Dimensiune șurub	Cantitate pachet	Cantitate comandă	Număr articol	Cod EAN
3/4" pătrat	17	90	9.6	30	-	1	1	4932480378	4058546406639
3/4" pătrat	19	90	11.1	33	-	1	1	4932480379	4058546406646
3/4" pătrat	21	90	11.7	35	M14	1	1	4932480380	4058546406653
3/4" pătrat	22	90	12.5	36	-	1	1	4932480381	4058546406660
3/4" pătrat	23	90	12.7	37.6	-	1	1	4932480382	4058546406677
3/4" pătrat	24	90	13.9	38	M16	1	1	4932480383	4058546406684
3/4" pătrat	25	90	14	40.5	-	1	1	4932480384	4058546406691
3/4" pătrat	26	90	14.6	40.8	-	1	1	4932480385	4058546406707
3/4" pătrat	27	90	15.8	41	M18	1	1	4932480386	4058546406714
3/4" pătrat	28	90	16.3	45.2	-	1	1	4932480387	4058546406721
3/4" pătrat	29	90	16.7	46	-	1	1	4932480388	4058546406738
3/4" pătrat	30	90	16.7	46	M20	1	1	4932480389	4058546406745
3/4" pătrat	31	90	17.8	47	-	1	1	4932480390	4058546406752
3/4" pătrat	32	90	18.3	48	M22	1	1	4932480391	4058546406769
3/4" pătrat	33	90	19.1	50	-	1	1	4932480392	4058546406776
3/4" pătrat	34	90	20	51	-	1	1	4932480393	4058546406783
3/4" pătrat	35	90	20.1	52	-	1	1	4932480394	4058546406790
3/4" pătrat	36	90	22.3	53.5	M24	1	1	4932480395	4058546406806
3/4" pătrat	37	90	20.4	54.8	-	1	1	4932480396	4058546406813
3/4" pătrat	38	90	22.3	58	-	1	1	4932480397	4058546406820
3/4" pătrat	39	90	21.5	58	-	1	1	4932480398	4058546406837
3/4" pătrat	40	90	22.8	59.5	-	1	1	4932480399	4058546406844
3/4" pătrat	41	90	24.9	59.5	M27	1	1	4932480400	4058546406851
3/4" pătrat	46	90	28.6	66.2	M30	1	1	4932480401	4058546406868
3/4" pătrat	50	90	29.8	72	M33	1	1	4932480402	4058546406875

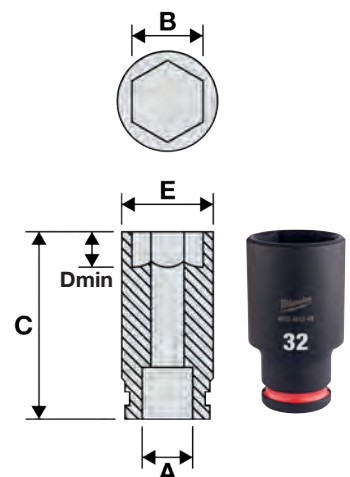

SHOCKWAVE™ IMPACT DUTY



TM

Chei tubulare de impact 3/4"

Descriere	Cantitate pachet	Cantitate comandă	Număr articol	Cod EAN
Set 5 buc. chei tubulare 3/4" ① Chei tubulare 3/4": 27, 30, 32, 33, 36 + inel de siguranță	5	1	4932498749	4058546526184
Set 5 buc. chei tubulare 3/4" - lungi ② Chei tubulare 3/4" lungi: 27, 30, 32, 33, 36 + inel de siguranță	5	1	4932498750	4058546526191



Insertie spumă 3/4" SHOCKWAVE™ IMPACT DUTY

Descriere	Cantitate pachet	Cantitate comandă	Număr articol	Cod EAN
Insertie spumă, 12 buc chei tubulare 3/4" ① SHOCKWAVE™ IMPACT DUTY 3/4" tubulare: 22/24/27/30/32/33/36mm, extensie 150mm, extensie 250mm, adaptor 3/4" pătrat --> 1/2" pătrat, 3/4" adaptor articulată, adaptor 3/4" pătrat --> 1" pătrat, Spumă cu bază de plastic 417x355mm	12	1	4932493396	4058546482671
Insertie spumă, 12 buc chei tubulare lungi 3/4" ② SHOCKWAVE™ IMPACT DUTY 3/4" tubulare lungi: 22/24/27/30/32/33/36mm, extensie 150mm, extensie 250mm, adaptor 3/4" pătrat --> 1/2" pătrat, 3/4" adaptor articulată, adaptor 3/4" pătrat --> 1" pătrat, Spumă cu bază de plastic 417x355mm	12	1	4932493398	4058546482695
Insertie spumă goală cu bază de plastic. 417x355mm pentru tubulare 3/4"	1	1	4932493395	4058546482664
Insertie spumă goală cu bază de plastic. 417x355mm pentru tubulare lungi 3/4"	1	1	4932493397	4058546482688



Chei tubulare de impact 3/4" - extensii

Descriere	Lungime totală (mm)	Cantitate pachet	Cantitate comandă	Număr articol	Cod EAN
① Extensie 3/4" - 175 mm	175	1	1	4932480403	4058546406882
② Extensie 3/4" - 250 mm	250	1	1	4932480404	4058546406899

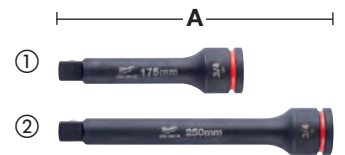

Chei tubulare de impact 3/4" - adaptoare

Descriere	Lungime totală (mm) A	Cantitate pachet	Cantitate comandă	Număr articol	Cod EAN
① Adaptor 3/4" - 1/2" SHOCKWAVE™ IMPACT DUTY	56.6	1	1	4932480405	4058546406905
② Adaptor 3/4" - 1" SHOCKWAVE™ IMPACT DUTY	63	1	1	4932480406	4058546406912



Chei tubulare de impact 3/4" SHOCKWAVE™ IMPACT DUTY - îmbinare universală

Descriere	Unghi de inclinare (°)	Cantitate pachet	Cantitate comandă	Număr articol	Cod EAN
Chei tubulare de impact 3/4" SHOCKWAVE™ IMPACT DUTY - îmbinare universală	25°	1	1	4932480407	4058546406929



Chei tubulare de impact 3/4" - inel de siguranță

Descriere	Cantitate pachet	Cantitate comandă	Număr articol	Cod EAN
Chei tubulare de impact 3/4" - inel de siguranță	1	1	4932480450	4058546407353



SHOCKWAVE IMPACT DUTY



TM

Chei tubulare de impact 1" SHOCKWAVE™ IMPACT DUTY

A (mm)	B (mm)	C (mm)	D (mm)	E (mm)	Dimensiune șurub	Cantitate pachet	Cantitate comandă	Număr articol	Cod EAN
1" pătrat	27	58	15.8	45.2	M18	1	1	4932480408	4058546406936
1" pătrat	30	62	16.7	49	M20	1	1	4932480409	4058546406943
1" pătrat	32	62	18.3	52	M22	1	1	4932480410	4058546406950
1" pătrat	33	62	19.1	54	-	1	1	4932480411	4058546406967
1" pătrat	34	62	20	54	-	1	1	4932480412	4058546406974
1" pătrat	36	65	22.3	55.3	M24	1	1	4932480413	4058546406981
1" pătrat	38	65	22.3	58	-	1	1	4932480414	4058546406998
1" pătrat	41	70	24.9	61	M27	1	1	4932480416	4058546407018
1" pătrat	42	70	25.4	64	-	1	1	4932480417	4058546407025
1" pătrat	44	75	28.6	68	-	1	1	4932480950	4058546412357
1" pătrat	46	75	28.6	68	M30	1	1	4932480418	4058546407032
1" pătrat	50	75	29.8	73	M33	1	1	4932480419	4058546407049
1" pătrat	55	83	33.6	82	M36	1	1	4932480420	4058546407056
1" pătrat	60	87	35	86	M39	1	1	4932480421	4058546407063
1" pătrat	65	90	35	92	M42	1	1	4932480422	4058546407070
1" pătrat	70	93	35	97	M45	1	1	4932480423	4058546407087

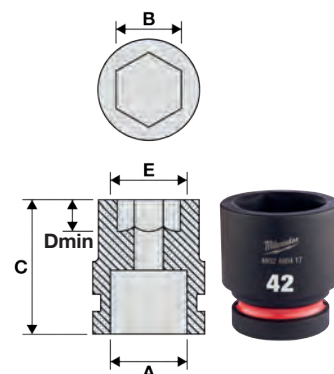

OȚEL FORJAT



46

DIMENSIUNE ȘANTĂȚĂ ȘI UMLUTĂ CU CERNEALĂ

GEOMETRIE HEXAGONALĂ ANTI-ALUNECARE



BANDĂ UMLUTĂ CU CERNEALĂ

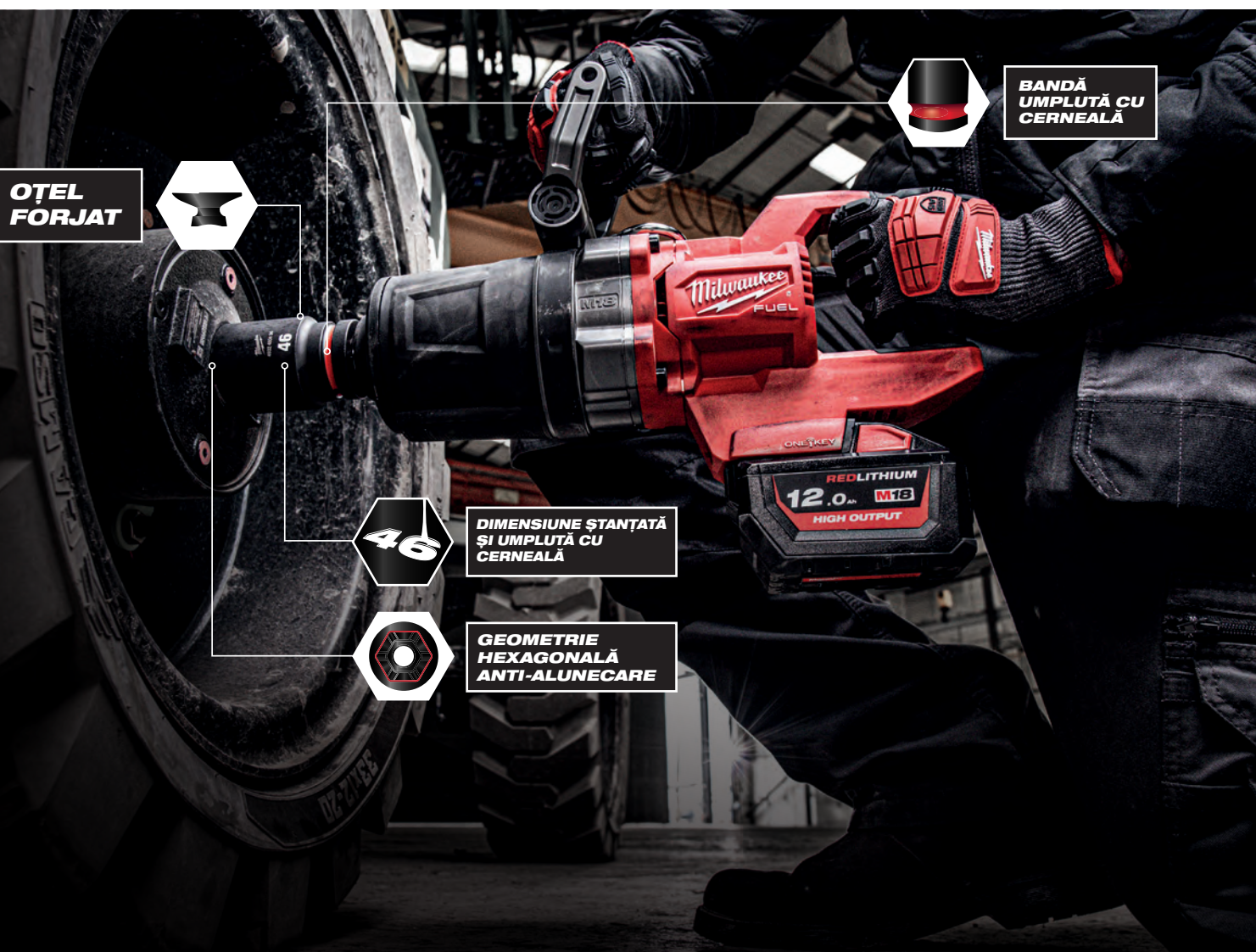

Chei tubulare de impact 1" SHOCKWAVE™ IMPACT DUTY - lungi

A (mm)	B (mm)	C (mm)	D (mm)	E (mm)	Dimensiune șurub	Cantitate pachet	Cantitate comandă	Număr articol	Cod EAN
1" pătrat	27	92	15.8	45.2	M18	1	1	4932480424	4058546407094
1" pătrat	30	92	16.7	49	M20	1	1	4932480425	4058546407100
1" pătrat	32	92	18.3	52	M22	1	1	4932480426	4058546407117
1" pătrat	33	92	19.1	54	-	1	1	4932480427	4058546407124
1" pătrat	34	92	20	54	-	1	1	4932480428	4058546407131
1" pătrat	36	92	22.3	55.3	M24	1	1	4932480429	4058546407148
1" pătrat	38	92	22.3	58	-	1	1	4932480430	4058546407155
1" pătrat	39	92	22.8	59	-	1	1	4932480431	4058546407162
1" pătrat	41	100	24.9	61	M27	1	1	4932480432	4058546407179
1" pătrat	46	100	28.6	68	M30	1	1	4932480434	4058546407193
1" pătrat	50	100	28.6	73	M33	1	1	4932480435	4058546407209
1" pătrat	55	100	33.6	82	M36	1	1	4932480436	4058546407216
1" pătrat	60	120	35	86	M39	1	1	4932480437	4058546407223
1" pătrat	65	125	35	92	M42	1	1	4932480438	4058546407230

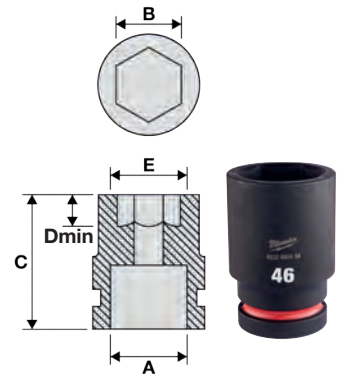

Chei tubulare de impact 1"

Descriere	Cantitate pachet	Cantitate comandă	Număr articol	Cod EAN
Inel de siguranță 1" pentru chei tubulare 27 - 44 mm	1	1	4932480451	4058546407360
Inel de siguranță 1" pentru chei tubulare 46 - 70 mm	1	1	4932480452	4058546407377



Chei tubulare de impact 1" - extensii

Descriere	Lungime totală (mm)	Cantitate pachet	Cantitate comandă	Număr articol	Cod EAN
① Extensie 1" - 175 mm	175	1	1	4932480440	4058546407254
② Extensie 1" - 250 mm	250	1	1	4932480441	4058546407261

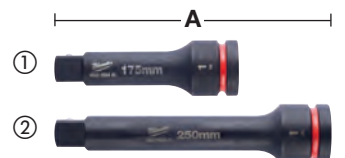

Chei tubulare de impact 1" - adaptoare

Descriere	Lungime totală (mm)	Cantitate pachet	Cantitate comandă	Număr articol	Cod EAN
Adaptor 1" la 3/4" SHOCKWAVE™ IMPACT DUTY	70	1	1	4932480442	4058546407278



SHOCKWAVE™ IMPACT DUTY



TM

Cheie tubulară de impact 1" SHOCKWAVE™ IMPACT DUTY - îmbinare universală

Descriere	Unghi de înclinare (°)	Cantitate pachet	Cantitate comandă	Număr articol	Cod EAN
Cheie tubulară de impact 1" SHOCKWAVE™ IMPACT DUTY - îmbinare universală	25°	1	1	4932480443	4058546407285



Chei tubulare de impact 1" - inel de siguranță

Descriere	Cantitate pachet	Cantitate comandă	Număr articol	Cod EAN
Inel de siguranță 1" pentru chei tubulare 27 - 44 mm	1	1	4932480451	4058546407360
Inel de siguranță 1" pentru chei tubulare 46 - 70 mm	1	1	4932480452	4058546407377



Șină și cleme pentru cheile tubulare de impact

Șine și cleme interschimbabile flexibile pentru personalizarea cheilor tubulare de impact de 1/4", 3/4" și 1/2". Compatibile cu cheile tubulare de impact standard și lungi, capace detașabile pentru îndepărtarea ușoară a clemei. Clemă de blocare cu bile de metal pentru o reținere superioară a tubularei. Utilizabile cu chei tubulare de impact și cromate. Găurile în șină sunt în partea de sus și de jos pentru o montare ușoară.



Descriere	Lungime (mm)	Cantitate pachet	Cantitate comandă	Număr articol	Cod EAN
Șină cu prindere pentru chei tubulare 1/4"	350	1	1	4932480444	4058546407292
Cleme pentru șină cu prindere pentru chei tubulare 1/4" - 10 buc	-	10	1	4932480445	4058546407308
Șină cu prindere pentru chei tubulare 3/8"	350	1	1	4932480446	4058546407315
Cleme pentru șină cu prindere pentru chei tubulare 3/8" - 10 buc	-	10	1	4932480447	4058546407322
Șină cu prindere pentru chei tubulare 1/2"	350	1	1	4932480448	4058546407339
Cleme pentru șină cu prindere pentru chei tubulare 1/2" - 10 buc	-	10	1	4932480449	4058546407346

Chei tubulare pentru tirfon

Oțelul SHOCKWAVE™ IMPACT DUTY (crom-molibden) este un oțel aliat de înaltă calitate care oferă rezistență și durabilitate maxime.

	A (mm)	B (mm)	C (mm)	D (mm)	E (mm)	Număr articol	Cod EAN
	1" pătrat	21x28	70	24	56	4932499124	4058546529932
	1" pătrat	21x28	110	24	56	4932499125	4058546529949
①	1" pătrat	22x29	70	24	58	4932499126	4058546529956
	1" pătrat	22x29	110	24	58	4932499127	4058546529963
	1" pătrat	21x24,5	70	24	54	4932499128	4058546529970
	1" pătrat	21x24,5	110	24	54	4932499129	4058546529987
②	1" pătrat	Bi-pătrat	70	25	82	4932499146	4058546530150
	1" pătrat	Bi-pătrat	70	18	54	4932499148	4058546530174



1 SERVICE CLASS
INDOOR USE



2 SERVICE CLASS
LIMITED
OUTDOOR USE



3 SERVICE CLASS
OUTDOOR USE



1 SERVICE CLASS
INDOOR USE



2 SERVICE CLASS
LIMITED
OUTDOOR USE



3 SERVICE CLASS
OUTDOOR USE

CUIE & CAPSE

Înarmați-vă pentru orice proiect de tâmplărie și construcții cu cuie și capse de calitate profesională de la MILWAUKEE®

GĂSEȘTE
POTRIVIREA
PERFECTĂ CU
NOUL NOSTRU
CONFIGURATOR



Cuie T, 18G, cap subțire cu finisaj

NOU

Potrivite pentru M18 FN18GS



Tip sârmă (G)	Dimensiuni (mm)	Lungime totală (mm)	Unghi capsator (°)	Clasă	Material	Cantitate pachet	Cantitate comandă	Număr articol	Cod EAN
18	1.05 x 1.25	16	0°	1	Acoperit cu rășină. Galvanizat	10.000	1	4932492549	4058546419165
18	1.05 x 1.25	19	0°	1	Acoperit cu rășină. Galvanizat	10.000	1	4932492550	4058546419172
18	1.05 x 1.25	25	0°	1	Acoperit cu rășină. Galvanizat	5.000	1	4932492551	4058546419189
18	1.05 x 1.25	30	0°	1	Acoperit cu rășină. Galvanizat	5.000	1	4932492552	4058546419196
① 18	1.05 x 1.25	32	0°	1	Acoperit cu rășină. Galvanizat	5.000	1	4932492553	4058546419202
18	1.05 x 1.25	35	0°	1	Acoperit cu rășină. Galvanizat	5.000	1	4932498743	4058546526122
18	1.05 x 1.25	38	0°	1	Acoperit cu rășină. Galvanizat	5.000	1	4932498744	4058546526139
18	1.05 x 1.25	40	0°	1	Acoperit cu rășină. Galvanizat	5.000	1	4932492554	4058546419219
18	1.05 x 1.25	45	0°	1	Acoperit cu rășină. Galvanizat	5.000	1	4932492555	4058546419226
18	1.05 x 1.25	50	0°	1	Acoperit cu rășină. Galvanizat	5.000	1	4932492556	4058546419233
② 18	1.05 x 1.25	16	0°	3	Inoxidabil/Fără rugină	10.000	1	4932492557	4058546419240
18	1.05 x 1.25	19	0°	3	Inoxidabil/Fără rugină	10.000	1	4932492558	4058546419257
18	1.05 x 1.25	25	0°	3	Inoxidabil/Fără rugină	5.000	1	4932492559	4058546419264
18	1.05 x 1.25	30	0°	3	Inoxidabil/Fără rugină	5.000	1	4932492560	4058546419271
② 18	1.05 x 1.25	32	0°	3	Inoxidabil/Fără rugină	5.000	1	4932492561	4058546419288
18	1.05 x 1.25	35	0°	3	Inoxidabil/Fără rugină	5.000	1	4932498745	4058546526146
18	1.05 x 1.25	38	0°	3	Inoxidabil/Fără rugină	5.000	1	4932498746	4058546526153
18	1.05 x 1.25	40	0°	3	Inoxidabil/Fără rugină	5.000	1	4932492562	4058546419295
18	1.05 x 1.25	45	0°	3	Inoxidabil/Fără rugină	5.000	1	4932492563	4058546419301
18	1.05 x 1.25	50	0°	3	Inoxidabil/Fără rugină	5.000	1	4932492564	4058546419318

Cuie finisaj 15G, cap tip D

NOU

Potrivite pentru M18 CN15GA



Tip sârmă (G)	Dimensiuni (mm)	Lungime totală (mm)	Unghi capsator (°)	Clasă	Material	Cantitate pachet	Cantitate comandă	Număr articol	Cod EAN
15	1.8	32	34°	1	Galvanizat	4.000	1	4932492574	4058546419417
15	1.8	38	34°	1	Galvanizat	2.500	1	4932492575	4058546419424
① 15	1.8	44	34°	1	Galvanizat	2.500	1	4932492576	4058546419431
15	1.8	50	34°	1	Galvanizat	2.500	1	4932492577	4058546419448
15	1.8	63	34°	1	Galvanizat	2.200	1	4932492578	4058546419455
15	1.8	38	34°	3	Inoxidabil/Fără rugină	2.500	1	4932492579	4058546419462
② 15	1.8	50	34°	3	Inoxidabil/Fără rugină	2.500	1	4932492580	4058546419479
15	1.8	63	34°	3	Inoxidabil/Fără rugină	2.200	1	4932492581	4058546419486

Cuie finisaj 16G

NOU

Potrivite pentru M18 CN16GA



Tip sărmă (G)	Dimensiuni (mm)	Lungime totală (mm)	Unghi capsator (°)	Clasă	Material	Cantitate pachet	Cantitate comandă	Număr articol	Cod EAN
16	1.35 x 1.61	32	20°	1	Galvanizat	2,000	1	4932492582	4058546419493
16	1.35 x 1.61	38	20°	1	Galvanizat	2,000	1	4932492583	4058546419509
16	1.35 x 1.61	45	20°	1	Galvanizat	2,000	1	4932492584	4058546419516
16	1.35 x 1.61	50	20°	1	Galvanizat	2,000	1	4932492585	4058546419523
16	1.35 x 1.61	64	20°	1	Galvanizat	2,000	1	4932492586	4058546419530

Cuie finisaj, 16G, cap subțire

NOU

Potrivite pentru M18 FN16GS



Tip sărmă (G)	Dimensiuni (mm)	Lungime totală (mm)	Unghi capsator (°)	Clasă	Material	Cantitate pachet	Cantitate comandă	Număr articol	Cod EAN
16	1.60	32	0°	1	Galvanizate	5,000	1	4932498312	4058546521813
16	1.60	25	0°	1	Galvanizate	5,000	1	4932498313	4058546521820
16	1.60	38	0°	1	Galvanizate	2,500	1	4932498314	4058546521837
16	1.60	45	0°	1	Galvanizate	2,500	1	4932498315	4058546521844
16	1.60	50	0°	1	Galvanizate	5,000	1	4932498316	4058546521851
16	1.60	63	0°	1	Galvanizate	2,500	1	4932498317	4058546521868

Cuie pentru pistol, 20°, cap rotund

NOU

Potrivite pentru M18 FFN21

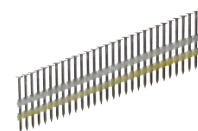

Diametru tijă (mm)	Lungime totală (mm)	Unghi capsator (°)	Clasă	Material	Cantitate pachet	Cantitate comandă	Număr articol	Cod EAN
2.8	65	20°	1	Tijă inelată	2.000	1	4932492587	4058546419547
2.8	75	20°	1	Tijă inelată	2.000	1	4932492588	4058546419554
3.1	80	20°	1	Tijă inelată	1.750	1	4932492589	4058546419561
3.1	90	20°	1	Tijă inelată	1.750	1	4932492590	4058546419578
2.8	65	20°	2	Tijă inelată, galvanizată	2.000	1	4932492591	4058546419585
3.1	75	20°	2	Tijă inelată, galvanizată	1.750	1	4932492592	4058546419592
3.1	80	20°	2	Tijă inelată, galvanizată	1.750	1	4932492593	4058546419608
3.1	90	20°	2	Tijă inelată, galvanizată	1.750	1	4932492594	4058546419615

Cuie pentru pistol, 34°, cap D

NOU

Potrivite pentru M18 FFN

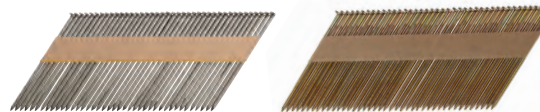

Diametru tijă (mm)	Lungime totală (mm)	Unghi capsator (°)	Clasă	Material	Cantitate pachet	Cantitate comandă	Număr articol	Cod EAN
2.8	50	34°	1	Cuie lise	2.200	1	4932492595	4058546419622
2.8	63	34°	1	Cuie lise	2.200	1	4932492596	4058546419639
2.8	75	34°	1	Cuie lise	2.200	1	4932492597	4058546419646
3.1	90	34°	1	Cuie lise	2.200	1	4932492598	4058546419653
2.8	50	34°	1	Tijă inelată	2.200	1	4932492599	4058546419660
2.8	63	34°	1	Tijă inelată	2.200	1	4932492600	4058546419677
2.8	70	34°	1	Tijă inelată	2.200	1	4932492601	4058546419684
2.8	75	34°	1	Tijă inelată	2.200	1	4932492602	4058546419691
2.8	80	34°	1	Tijă inelată	2.200	1	4932492603	4058546419707
3.1	90	34°	1	Tijă inelată	2.200	1	4932492604	4058546419714
3.1	90	34°	2	Tijă inelată, galvanizată	2.200	1	4932492605	4058546419721
2.8	50	34°	2	Tijă inelată, galvanizată	2.200	1	4932492606	4058546419738
2.8	63	34°	2	Tijă inelată, galvanizată	2.200	1	4932492607	4058546419745
2.8	75	34°	2	Tijă inelată, galvanizată	2.200	1	4932492608	4058546419752
3.1	63	34°	2	Tijă inelată, galvanizată	2.200	1	4932492609	4058546419769
3.1	75	34°	2	Tijă inelată, galvanizată	2.200	1	4932492610	4058546419776
3.1	80	34°	2	Tijă inelată, galvanizată	2.200	1	4932492611	4058546419783
3.1	90	34°	2	Tijă inelată, galvanizată	2.200	1	4932492612	4058546419790
2.8	50	34°	3	Tijă inelată, galvanizată la cald	2.200	1	4932492613	4058546419806
2.8	65	34°	3	Tijă inelată, galvanizată la cald	2.200	1	4932492614	4058546419813
3.1	90	34°	3	Tijă inelată, galvanizată la cald	2.200	1	4932492615	4058546419820

Cuie Duplex 21°

Cap dublu, pentru bătut în cuie temporar și îndepărtare mai ușoară.

Vârf neted, pentru o îndepărtare mai ușoară.

Utilizat în construcții temporare, cum ar fi cofrajele de beton, unde este necesară îndepărtarea cuiei.

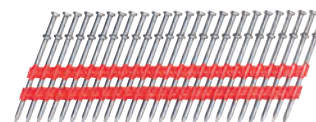

Diametru tijă (mm)	Lungime totală (mm)	Unghi capsator (°)	Cantitate pachet	Cantitate comandă	Număr articol	Cod EAN
3,3	73	21°	2000	1	4932498155	4058546513153
3,3	92	21°	2000	1	4932498156	4058546513160

Capse

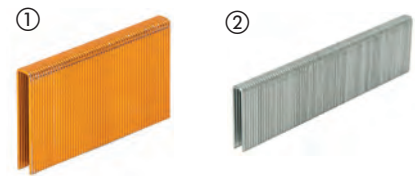
NOU

Tip	Lățime (mm)	Dimensiuni (mm)	Lungime totală (mm)	Clasă	Material	Cantitate pachet	Cantitate comandă	Număr articol	Cod EAN
① Capse pentru M12BST	10.6	0.5 x 1.25	6	1	Galvanizat	1.400	1	4932492565	4058546419325
	10.6	0.5 x 1.25	6	1	Galvanizat	5.000	1	4932492570	4058546419370
	10.6	0.5 x 1.25	8	1	Galvanizat	1.000	1	4932492566	4058546419332
	10.6	0.5 x 1.25	8	1	Galvanizat	5.000	1	4932492571	4058546419387
	10.6	0.5 x 1.25	10	1	Galvanizat	900	1	4932492567	4058546419349
	10.6	0.5 x 1.25	10	1	Galvanizat	5.000	1	4932492572	4058546419394
	10.6	0.5 x 1.25	12	1	Galvanizat	750	1	4932492568	4058546419356
	10.6	0.5 x 1.25	14	1	Galvanizat	600	1	4932492569	4058546419363
	10.6	0.5 x 1.25	14	1	Galvanizat	5.000	1	4932492573	4058546419400
② Capse pentru M18 FNCS18GS	5.7	1.05 x 1.25	15	1	Acoperit cu rășină, galvanizat	7.200	1	4932492616	4058546419837
	5.7	1.05 x 1.25	20	1	Acoperit cu rășină, galvanizat	6.000	1	4932492617	4058546419844
	5.7	1.05 x 1.25	25	1	Acoperit cu rășină, galvanizat	4.400	1	4932492618	4058546419851
	5.7	1.05 x 1.25	30	1	Acoperit cu rășină, galvanizat	4.200	1	4932492619	4058546419868
	5.7	1.05 x 1.25	32	1	Acoperit cu rășină, galvanizat	3.600	1	4932492620	4058546419875
	5.7	1.05 x 1.25	35	1	Acoperit cu rășină, galvanizat	3.600	1	4932492621	4058546419882
	5.7	1.05 x 1.25	36	1	Acoperit cu rășină, galvanizat	3.600	1	4932492622	4058546419899
	5.7	1.05 x 1.25	38	1	Acoperit cu rășină, galvanizat	2.600	1	4932492623	4058546419905
	5.7	1.05 x 1.25	25	3	Inoxidabil, acoperit cu rășină	4.400	1	4932492624	4058546419912
	5.7	1.05 x 1.25	35	3	Inoxidabil, acoperit cu rășină	3.600	1	4932492625	4058546419929
	5.7	1.05 x 1.25	38	3	Inoxidabil, acoperit cu rășină	2.600	1	4932492626	4058546419936

Capse pentru gard

NOU

Capse gard pentru MILWAUKEE® M18 FFUS.

Pentru toate tipurile de garduri de sârmă atașate la lemn, de ex. garduri pentru animale, pătrat/lanț/sârmă ghimpată.

Acoperire galvanizată la cald pentru rezistență superioară la coroziune pe termen lung.

Sârmă de oțel de 4 mm grosime pentru cea mai bună durată de viață în aplicații în aer liber.

Vârfuri ascuțite divergente – vârful capsei se răsuște pe măsură ce este introdus în lemn, oferind o prindere mai bună.

Strat adeziv roșu pentru o manevrabilitate sporită, maximizând în același timp puterea de reținere.



Lungime totală (mm)	Lățime (mm)	Clasă	Cantitate pachet	Cantitate comandă	Număr articol	Cod EAN
40	20	3	960	1	4932480358	4058546406431
45	20	3	960	1	4932480359	4058546406448
50	20	3	960	1	4932480360	4058546406455

Cuie rolă

NOU

Cuie cu cap rotund 15°.

Cuie în rolă 15°.

Concepute pentru fixarea acoperişurilor și a fațadelor, ideale pentru acționare rapidă și fixare superioară.

Potrivite pentru M18 FRCN45.

Diametru tijă (mm)	Lungime (mm)	Unghi capsator (°)	Clasă	Cantitate pachet	Cantitate comandă	Număr articol	Cod EAN
3,05	19	15°	2	2880	1	4932499310	4058546564742
3,05	22	15°	2	2880	1	4932499311	4058546564759
3,05	25	15°	2	2160	1	4932499312	4058546564766
3,05	32	15°	2	2160	1	4932499313	4058546564773
3,05	38	15°	2	1440	1	4932499314	4058546564780
3,05	45	15°	2	1440	1	4932499315	4058546564797
3,05	22	15°	2	2880	1	4932499316	4058546564803
3,05	25	15°	2	2160	1	4932499317	4058546564810
3,05	32	15°	2	2160	1	4932499318	4058546564827
3,05	19	15°	3	2880	1	4932499319	4058546564834
3,05	22	15°	3	2880	1	4932499320	4058546564841
3,05	25	15°	3	2160	1	4932499321	4058546564858
3,05	32	15°	3	2160	1	4932499322	4058546564865
3,05	38	15°	3	1440	1	4932499323	4058546564872
3,05	45	15°	3	1440	1	4932499324	4058546564889
3,05	25	15°	3	2160	1	4932499325	4058546564896
3,05	32	15°	3	2160	1	4932499326	4058546564902
3,05	25	15°	3	2160	1	4932499327	4058546564919
3,05	32	15°	3	2160	1	4932499328	4058546564926

Capse pentru cabluri

NOU

Capse pentru cablu pentru MILWAUKEE® M12 BCST.

Capse lungi de 19 mm lățime și 25 mm pentru fixarea tuturor tipurilor de la cabluri electrice/de date până la grinzi/structuri din lemn. Nu sunt potrivite pentru fixare în beton.

Capsă cu partea superioară plată, cu punte de plastic pe interior. Puntea de plastic asigură cablurile că nu vor fi deteriorate sau tăiate atunci când sunt fixate.

Potrivite numai pentru uz intern.

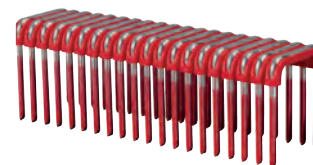

Lungime totală (mm)	Lățime (mm)	Clasă	Cantitate pachet	Cantitate comandă	Număr articol	Cod EAN
25	19	1	600	1	4932479628	4058546374228



SAWZALL™

GHID DE SELECȚIE A PÂNZEI

1. Identificați materialul care urmează să fie tăiat în rândurile de mai jos.
2. Urmați rândul transversal pentru a găsi cea mai bună performanță/ compatibilă.

CEA MAI BUNĂ
PERFORMANȚĂ

PERFORMANȚĂ
BUNĂ



PÂNZE DE DEMOLARE

AX™ CARBIDE



AX™



THIN KERF



PÂNZE PENTRU TĂIEREA METALELOR

TORCH™ NITRUS CARBIDE



TORCH™ CARBIDE



TORCH™



THIN KERF



PÂNZE UNIVERSALE

WRECKER™ NITRUS CARBIDE



WRECKER™ CARBIDE



WRECKER™



Art. Nr. 48005092



Art. Nr. 48005293



Art. Nr. 48005093



PÂNZE DE TĂIAT LEMN

Art. Nr. 48001075



Art. Nr. 48001077



Art. Nr. 48001079



PÂNZE PENTRU APLICAȚII SPECIALE

CU GRANULE
DIAMANTATE





Nothing but **HEAVY DUTY.**TM

NITRUS CARBIDETM

TORCHTM
NITRUS CARBIDE

WRECKERTM
NITRUS CARBIDE

TĂIAȚI MAI DŪR

Pânza noastră SAWZALLTM TORCHTM cu NITRUS CARBIDETM pentru FONTĂ și alte metale groase reprezintă noua generație de tehnologie a dinților din carbură. Pânza oferă o durată de viață de 3 ori mai mare decât cea a pânzelor de fierăstrău alternativ cu dinți din carbură existente, pentru a efectua continuu cele mai dificile îndepărtări de fontă de la locul de muncă.

* față de pânzele standard din carbură

Pânza noastră WRECKERTM cu NITRUS CARBIDETM SAWZALL[®] pentru tăierea materialelor multiple are un design 6TPI pentru cea mai bună versatilitate a materialelor și capacitatea de a tăia materiale de la lemn cu cuie și șuruburi la metale groase. Pânza noastră oferă o durată de viață de 2 ori mai mare față de pânzele cu dinți din carbură, eliminând necesitatea schimbării pânzei atunci când tăiați o varietate de materiale.

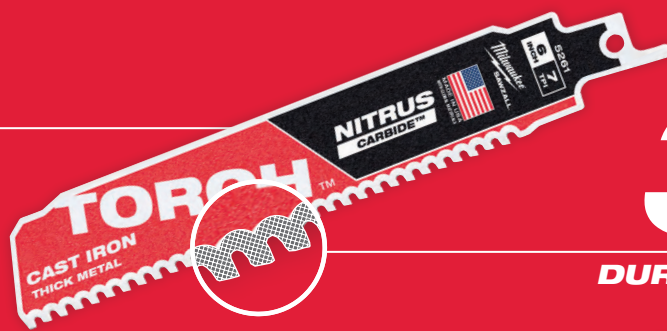

3x

DURATĂ DE VIAȚĂ
MAI LUNGĂ*



DINȚI CU CARBURĂ TAIE MAI. MULT ȘI. MAI RAPID.



THE
TORCHTM
CARBIDE TEETH



AXTM
CARBIDE TEETH



THE
WRECKERTM
CARBIDE TEETH

x50
DURATĂ DE VIAȚĂ
MAI LUNGĂ

Această pânză oferă o durată de viață de până la 50X față de pânzele standard bi-metalice

1000
MAI MULTE TĂIERI

Axul cu dinți din carbură este optimizat pentru fierăstraiele alternative fără cablu, oferind cu peste 25% mai multe tăieri per încărcare

x2
TĂIERI MAI RAPIDE

Această pânză asigură tăieri de până la 2 ori mai rapide decât pânzele standard bi-metalice

Metal: Pânze Heavy duty TORCH™ NITRUS CARBIDE™

Pânza TORCH™ NITRUS CARBIDE™ este noua generație de tehnologie CARBIDE™.













Acest amestec special de carbură NITRUS este conceput pentru a tăia de 3 ori mai mult decât pânzele standard din carbură.

Construite cu un design de 7 Tpi pentru porniri rapide și tăieri fine, spații mari între dinți pentru eliminarea ușoară a așchilor rezultate și un amestec unic de carbură, pânzele TORCH™ cu NITRUS CARBIDE™ sunt proiectate să dureze cel mai mult și să taie cel mai rapid în fontă/țevă de oțel fără sudură și alte metale groase,

Grosimea corpului de 1.27 mm pentru tăieturi precise și drepte.

Înălțimea lamei 25 mm pentru mai multă stabilitate și minimizare a vibrațiilor.

Performanță bună în toate metalele groase, în special în fontă și în țevi de drenaj.

Lungimea pânzei (mm)	Pasul dintelui (mm)	TPI	Nr.Ref.							Cantitate pachet	Cantitate comandă	Număr articol	Cod EAN
	2.5	10	S955HHM	3 - 11	Ø 10 - 100	3 - 11	Ø 10 - 100	3 - 11	Da	1 5	1 1	48476251 48476551	045242367726 045242367849
	2.5	10	S1155HHM	3 - 11	Ø 10 - 175	3 - 11	Ø 10 - 175	3 - 11	Da	1 5	1 1	48476252 48476552	045242367801 045242367771
	2.5	10	S1255HHM	3 - 11	Ø 10 - 250	3 - 11	Ø 10 - 250	3 - 11	Da	1 5	1 1	48476253 48476553	045242367757 045242367832
	3.2	8	S955CHC	5 - 14	Ø 10 - 100	5 - 14	Ø 10 - 100	5 - 14	Da	1 5	1 1	48475261 48475561	045242368495 045242368877
	3.2	8	S1155CHC	5 - 14	Ø 10 - 175	5 - 14	Ø 10 - 175	5 - 14	Da	1 5	1 1	48475262 48475562	045242368501 045242368884
	3.2	8	S1255CHC	5 - 14	Ø 10 - 250	5 - 14	Ø 10 - 250	5 - 14	Da	1 5	1 1	48475263 48475563	045242368518 045242368891



Metal: Pânze Heavy Duty TORCH[™] cu dinți din carbură pentru lucrări de demolare

Dinți de carbură pentru o durabilitate crescută, de până la 50 de ori mai mare comparativ cu pânzele standard Bi-Metal. Pânza robustă cu grosime de 1,27 mm asigură tăieturi precise și drepte. O înălțime de 25 mm a pânzei oferă o stabilitate crescută și un minim de vibrație. Ideală pentru tăierea țevelor de fontă sau oțel inoxidabil cu pereți groși.

THE
TORCH[™]
CARBIDE TEETH

Lungimea pânzei (mm)	Pasul dintelui (mm)	TPI	Nr.Ref.							Cantitate pachet	Cantitate comandă	Număr articol	Cod EAN	
	150	2.5	10	S955HHM	3 - 11	∅ 10 - 100	3 - 11	∅ 10 - 100	3 - 11	Da	1 5	1 1	48475251 48475551	045242368464 045242368846
	230	2.5	10	S1155HHM	3 - 11	∅ 10 - 175	3 - 11	∅ 10 - 175	3 - 11	Da	1 5	1 1	48475252 48475552	045242368471 045242368853
	300	2.5	10	S1255HHM	3 - 11	∅ 10 - 250	3 - 11	∅ 10 - 250	3 - 11	Da	1 5	1 1	48475253 48475553	045242368488 045242368860
	150	3.2	8	S955CHC	5 - 14	∅ 10 - 100	5 - 14	∅ 10 - 100	5 - 14	Da	1 5	1 1	48475201 48475501	045242368341 045242368754
	230	3.2	8	S1155CHC	5 - 14	∅ 10 - 175	5 - 14	∅ 10 - 175	5 - 14	Da	1 5	1 1	48475202 48475502	045242368358 045242368761
	300	3.2	8	S1255CHC	5 - 14	∅ 10 - 250	5 - 14	∅ 10 - 250	5 - 14	Da	1 5	1 1	48475203 48475503	045242368365 045242368778



Metal: Pânze Heavy Duty TORCH™ pentru lucrări de demolare

THE TORCH™

RIGIDĂ

GRID IRON™



2X LIFE*

DURABILĂ

TOUGH NECK

ROBUSTĂ

DOUBLE DUTY UPGRADE™

2X LIFE*

Geometrie îmbunătățită a dintelui pentru cea mai bună viteză și durată de viață de 2X mai mare.

Corp robust al pânzei, cu grosime de 1,06 mm pentru tăieri precise.

Lățime a pânzei de 25mm pentru o stabilitate îmbunătățită și vibrații minime.

Dantura din Bi-Metal cu 8% Co conferă performanță și durabilitate de excepție.

TOUGH NECK

Profilul ștanțat în jurul prinderii consolidează pânza în zona ei cea mai sensibilă.









GRID IRON™

În corpul pânzei este construit un model GRID IRON, pentru a o face mai rigidă, cu tendința mai mică la încovoiere sau curbare, pentru cea mai bună durabilitate și tăieturi drepte.



*vs pânzele Bi-Metal standard

Metal: Pânze Heavy Duty TORCH™ pentru lucrări de demolare

Lungimea pânzei (mm)	Pasul dintelui (mm)	TPI	Nr.Ref.							Cantitate pachet	Cantitate comandă	Număr articol	Cod EAN	
	150	1.4	18	S926BEF/ SS927BEF	1.5 - 8	Ø 10 - 100	1.5 - 8	-	1.5 - 4	Da	5 25	1 1	48475784 48008784	045242369034 045242082407
	230	1.4	18	S1126BEF/ S1127BEF	1.5 - 8	Ø 10 - 175	1.5 - 8	-	1.5 - 4	Da	5 25	1 1	48475788 48008788	045242369065 045242082421
	300	1.4	18	S1226BEF/ S1227BEF	1.5 - 8	Ø 10 - 250	1.5 - 8	-	1.5 - 4	Da	5 25	1 1	48475789 48008789	045242369072 045242082438
	150	1.8	14	S926BEF/ SS927BEF	3 - 11	Ø 10 - 100	3 - 11	-	3 - 7	Da	5 25	1 1	48475782 48008782	045242369027 045242082391
	230	1.8	14	S1126BEF/ S1127BEF	3 - 11	Ø 10 - 175	3 - 11	-	3 - 7	Da	5 25	1 1	48475787 48008787	045242369058 045242082414
	150	2.5	10	S926CHF/ S936CHF	5 - 14	Ø 10 - 100	5 - 14	Ø 10 - 100	5 - 10	Da	5 25	1 1	48475712 48008712	045242368990 045242082377
	230	2.5	10	S1226CHF/ S1136CHF	5 - 14	Ø 10 - 175	5 - 14	Ø 10 - 175	5 - 10	Da	5 25	1 1	48475713 48008713	045242369003 045242082384
	300	2.5	10	S1226CHF	4 - 10	Ø 10 - 180	4 - 10	Ø 10 - 250	5 - 10	Da	5	1	48475714	045242369010

Metal: Pânze THIN KERF

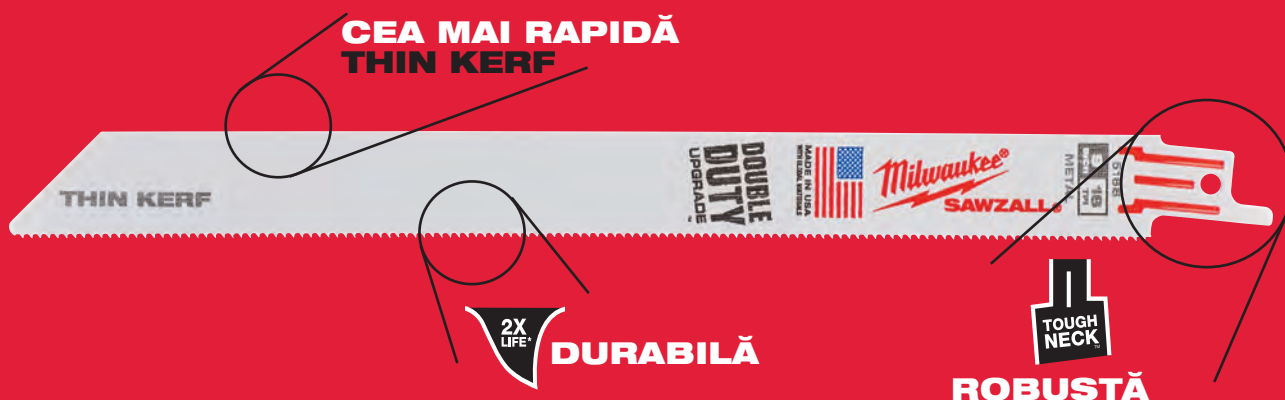

DOUBLE DUTY
UPGRADE



Geometrie îmbunătățită a dintelui pentru cea mai bună viteză și durată de viață de 2X mai mare.
Dinții tăietori Bi-Metal cu 8% Co conferă performanță și durabilitate de excepție.



Profil ștanțat în jurul prinderii consolidează pânza în zona ei cea mai sensibilă.

THIN KERF

Corpul subțire al pânzei, cu grosimea de 0.90 mm este optimizat pentru viteză de tăiere și flexibilitate maxime.



*vs pânzele Bi-Metal standard

Metal: Pânze THIN KERF

Lungimea pânzei (mm)	Pasul dintelui (mm)	TPI	Nr.Ref.								Cantitate pachet	Cantitate comandă	Număr articol	Cod EAN	
	100	1	24	S522AF	0.5 - 3	-	Ø 8 - 50	0.5 - 3	0.5 - 1.5	Nu	Nu	5	1	48475185	045242368273
	150	1	24	S918AF/ S922AF	0.5 - 3	-	Ø 8 - 100	0.5 - 3	0.5 - 1.5	Nu	Nu	5	1	48475186	045242368280
	100	1.4	18	S522EF	1.5 - 8	-	Ø 10 - 50	1.5 - 8	1.5 - 4	Nu	Nu	5	1	48475183	045242368259
	150	1.4	18	S922EF	1.5 - 8	-	Ø 10 - 100	1.5 - 8	1.5 - 4	Nu	Nu	5	1	48475184	045242368266
												50	1	48016184	045242084739
	230	1.4	18	S1122EF	1.5 - 8	-	Ø 10 - 175	1.5 - 8	1.5 - 4	Nu	Nu	5	1	48475188	045242368303
												50	1	48016188	045242084876
	300	1.4	18	-	1.5 - 8	-	Ø 10 - 250	1.5 - 8	1.5 - 4	Nu	Da	5	1	48475189	045242368310
												50	1	48016189	045242084883
	90	1.8	14	S422BF	1.5 - 6	-	-	1.5 - 4	-	Da	Nu	5	1	48475162	045242368211
	100	1.8	14	S522BF	3 - 11	-	Ø 10 - 50	3 - 11	3 - 7	Nu	Nu	5	1	48475181	045242368235
	150	1.8	14	S922BF	3 - 11	-	Ø 10 - 100	3 - 11	3 - 7	Nu	Nu	5	1	48475182	045242368242
												50	1	48016182	045242084722
	230	1.8	14	S1122BF	3 - 11	-	Ø 10 - 175	3 - 11	3 - 7	Nu	Nu	5	1	48475187	045242368297
												50	1	48016187	045242084869



Lemn cu cuie: Pânze Heavy Duty AX™ cu dinți din carbură pentru lucrări de demolare



Durată de viață de 50 de ori mai lungă decât pânzele standard Bi-Metal. Dinții din carbură asigură durabilitate extremă în aplicații solicitante. Taie prin șuruburi și organe de asamblare călite.
 O viteză de până la 2 ori mai mare comparativ cu pânzele Bi-Metal standard. Utilizarea unui format agresiv 5 TPI asigură o tăiere foarte rapidă a lemnului cu cuie, precum și o gamă largă de materiale de construcție (lemn/cuie/șuruburi/fontă/membrane bituminoase).

Cu peste 25% mai multe tăieturi cu o singură încărcare. Optimizată pentru utilizarea cu fierăstraie sabie cu acumulator. FANG TIP™ - vârf ascuțit ce permite plonjarea direct în material și asigură tăieri rapide în spații înguste.

NAIL GUARD™ protejează dințele la contactul cu cuiele, asigură o durabilitate mai mare și o durată lungă de exploatare. Formă înclinată, excelentă pentru debitare rapidă prin plonjare și pentru acces în spații înguste.

Lungimea pânzei (mm)	Pasul dintelui (mm)	TPI	Nr.Ref.								Cantitate pachet	Cantitate comandă	Număr articol	Cod EAN
	5	5	S967XHM	10 - 100	10 - 100	Ø 10 - 100	Da	Da	Da		1	1	48475221	045242368372
	5	5	S1167XHM	10 - 175	10 - 175	Ø 10 - 175	Da	Da	Da		5	1	48475226	045242368389
	5	5	S1267XHM	10 - 250	10 - 250	Ø 10 - 250	Da	Da	Da		5	1	48475227	045242368396
													48475521	045242368785
													48475526	045242368792
													48475527	045242368808

Lemn cu cuie: Pânze Heavy Duty AX[™] pentru lucrări de demolare

THE AX[™]

FANG TIP[™]: Pentru debitare mai rapidă prin plonjare în material și pentru acces în spații înguste.

NAIL GUARD[™]: Protejează dintele în timpul impactului cu cuiele pentru mai mare durabilitate și durată de exploatare. Puternică: Corpul foarte gros al pânzei de 1,60 mm asigură o bună rezistență și o durată de exploatare mai mare, ceea ce o face ideală pentru debitarea lemnului cu cuie sau șuruburi.

Rapidă: Geometria agresivă cu 5 Tpi permite îndepărtarea unei cantități mai mari de material pe cursă, pentru o debitare mai rapidă. Formă înclinată: Excelentă pentru debitare rapidă prin plonjare în material și pentru acces în spații înguste.

Rezistentă la rupe: Construcția bi-metal îi permite pânzei să se îndoie și să se curbeze fără a se rupe.



Lungimea pânzei (mm)	Pasul dintelui (mm)	TPI	Nr.Ref.							Cantitate pachet	Cantitate comandă	Număr articol	Cod EAN
	5	5	S610VF	10 - 100	10 - 100	Ø 10 - 100	Da	Da	Da	5	1	48475021	045242368082
												25	1
	5	5	S1110VF	10 - 175	10 - 175	Ø 10 - 175	Da	Da	Da	5	1	48475026	045242368099
												25	1
	5	5	S1210VF	10 - 250	10 - 250	Ø 10 - 250	Da	Da	Da	5	1	48475027	045242368105
												25	1

Lemn cu cuie: Pânză pentru demolări THIN KERF

FANG TIP[™]: Pentru debitare mai rapidă prin plonjare în material și pentru acces în spații înguste.

NAIL GUARD[™]: Protejează dintele în timpul impactului cu cuiele, pentru o durată de exploatare și durabilitate crescute.

Puternică: Pânză cu grosimea corpului de 1.25 mm pentru rezistență și durabilitate bune, făcând-o ideală pentru debitarea lemnului cu cuie sau șuruburi.

Rapidă: Geometria cu 5 TPI înlătură mai mult material pe cursă, pentru tăiere rapidă.

Formă înclinată: Formă excelentă pentru tăiere cu plonjare directă în material și în zonele greu accesibile.

Rezistentă la șocuri: Construcția Bi-Metal permite îndoirea și flexarea pânzei fără rupere.



Lungimea pânzei (mm)	Pasul dintelui (mm)	TPI	Nr.Ref.						Cantitate pachet	Cantitate comandă	Număr articol	Cod EAN
	5	5	S611DF	10 - 100	10 - 100	Ø 10 - 100	Da	Da	5	1	48475035	045242368112
											50	1
	5	5	S1111DF	10 - 175	10 - 175	Ø 10 - 175	Da	Da	5	1	48475036	045242368129
											50	1
	5	5	S1411DF	10 - 250	10 - 250	Ø 10 - 250	Da	Da	5	1	48475037	045242368136
											50	1

Pânze Multi Material: WRECKER™ cu NITRUS CARBIDE™

Tehnologia dinților NITRUS CARBIDE™: Oferă o durată de viață de până la 3 ori mai mare decât a pânzei cu dinți din carbură în aplicații cu materiale multiple sau de până la 100 ori mai mare decât a pânzei bi-metalice standard. FANG TIP™: Pentru o tăiere mai rapidă și pentru a ajunge în zone restrânse. Corp de pânză gros de 1,27 mm, robust, pentru tăieturi drepte precise.

Înălțime a pânzei de 25 mm pentru o stabilitate îmbunătățită și vibrații minime.

Cea mai bună pentru demolarea mai multor materiale (lemn cu cuie sau elemente de fixare întărite, fontă și metal gros).



Lungimea pânzei (mm)	Pasul dintelui (mm)	TPI	Nr.Ref.								Cantitate pachet	Cantitate comandă	Număr articol	Cod EAN
150	4.2	6	S956XHM	6 - 14	Ø 10 - 100	6 - 14	Ø 10 - 100	Da	Da	Da	1	1	48475271	045242368525
											5	1	48475571	045242368907
230	4.2	6	S1156XHM	6 - 14	Ø 10 - 175	6 - 14	Ø 10 - 175	Da	Da	Da	1	1	48475272	045242368532
											5	1	48475572	045242368914
300	4.2	6	S1256XHM	6 - 14	Ø 10 - 250	6 - 14	Ø 10 - 250	Da	Da	Da	1	1	48475273	045242368549
											5	1	48475573	045242368921

Multimaterial: Pânze Heavy Duty WRECKER™ cu dinți din carbură

Pânza WRECKER™ multi-material cu dinți din carbură taie orice material de la metal gros, fontă, lemn cu cuie încorporate, șuruburi și elemente de fixare întărite.

Durată de viață de până la 50 de ori mai mare față de pânzele bi-metal standard. Dinții din carbură oferă o durată lungă de viață și durabilitate extremă pentru cele mai dificile aplicații.

Cu până la 25% mai multe tăieri pe încărcare față de pânzele standard Bi-Metal. Optimizate pentru utilizare cu scule fără cablu.

FANG TIP™: Pentru tăiere cu penetrare mai rapidă și pătrundere în zone restricționate.

Lamă grosă de 1.27 mm pentru tăieturi drepte precise.

Înălțimea pânzei de 25 mm pentru o stabilitate îmbunătățită și vibrații reduse.

Cea mai bună soluție pentru tăiere materialelor mixte (lemn cu cuie sau elemente de fixare întărite, fontă și metal gros)



Lungimea pânzei (mm)	Pasul dintelui (mm)	TPI	Nr.Ref.								Cantitate pachet	Cantitate comandă	Număr articol	Cod EAN
150	4.2	6	S956XHM	6 - 14	Ø 10 - 100	6 - 14	Ø 10 - 100	Da	Da	Da	1	1	48475241	045242368433
											5	1	48475541	045242368815
230	4.2	6	S1156XHM	6 - 14	Ø 10 - 175	6 - 14	Ø 10 - 175	Da	Da	Da	1	1	48475242	045242368440
											5	1	48475542	045242368822
300	4.2	6	S1256XHM	6 - 14	Ø 10 - 250	6 - 14	Ø 10 - 250	Da	Da	Da	1	1	48475243	045242368457
											5	1	48475543	045242368839

Metal: Pânze Extra Heavy Duty WRECKER[™]

THE WRECKER[™]

Forță și precizie: Corp foarte robust al pânzei, cu o grosime de 1,60 mm.

Construcție Bi-Metal: Durată de exploatare și performanță excelentă a pânzei.

Geometria dinților: Designul agresiv cu vârful călit și înălțimea uniformă a dinților permite îndepărtarea unei cantități mai mare de material pe fiecare cursă, pentru o debitare mai rapidă.

Forma pânzei: Înclinată - Forma înclinată face ca această pânză să fie ideală pentru tăierea tip plonjare. Adecvată pentru debitarea metalului și pentru aplicațiile de demolare (lemn cu cuie).

Lungimea pânzei (mm)	Pasul dintelui (mm)	TPI	Nr.Ref.								Cantitate pachet	Cantitate comandă	Număr articol	Cod EAN
150	3.6/2.3	7/11	-	4 - 10	Ø 10 - 100	4 - 10	Ø 10 - 10 - 100	Da	Da	5	1	48475701	045242368969	
230	3.6/2.3	7/11	S3456XF	4 - 10	Ø 10 - 175	4 - 10	Ø 10 - 10 - 175	Da	Da	5	1	48475706	045242369102	
										25	1	48008706	045242082520	
300	3.6/2.3	7/11	-	4 - 10	Ø 10 - 250	4 - 10	Ø 10 - 10 - 250	Da	Da	5	1	48475711	045242368983	
										25	1	48008711	045242082537	

Lemn / Metal / Plastic: Pânze universale

Lungimea pânzei (mm)	Pasul dintelui (mm)	TPI	Nr.Ref.							Cantitate pachet	Cantitate comandă	Număr articol	Cod EAN
150	2.5	10	-	3 - 11	3 - 11	6 - 50	Da	Ø 3 - 50	5	1	48475092	045242368181	
150	2.5/1.8	10/14	SS922VF	3 - 11	3 - 11	5 - 100	Da	Ø 3 - 100	5	1	48475292	045242368556	
									50	1	48016292	045242084081	
200	2.5/1.8	10/14	S1122VF	3 - 11	3 - 11	5 - 175	Da	Ø 3 - 160	5	1	48475193	045242368327	
									50	1	48016293	045242084098	
300	2.5/1.8	10/14	S1222VF	3 - 11	3 - 11	5 - 250	Da	Ø 3 - 250	5	1	48475194	045242368334	
150	3.2/2.1	8/12	-	3 - 11	3 - 11	5 - 100	Da	Ø 3 - 100	5	1	48475091	045242368174	
									50	1	48016091	045242084685	
200	3.2/2.1	8/12	S725VFR	3 - 11	3 - 11	5 - 175	Da	Ø 3 - 160	5	1	48475093	045242368198	
									50	1	48016093	045242084708	
									500	1	48016000	045242084951	
300	3.2/2.1	8/12	-	3 - 11	3 - 11	5 - 250	Da	Ø 3 - 250	5	1	48475094	045242368204	
									50	1	48016094	045242084715	

Lemn și plastic

Lungimea pânzei (mm)	Pasul dintelui (mm)	TPI	Nr.Ref.					Cantitate pachet	Cantitate comandă	Număr articol	Cod EAN
 150	4.2	6	S644D	6 - 100	-	Ø 6 - 100	Da	3	1	48001075	045242079810
 150	4.2	6	S744D	6 - 50	-	Ø 6 - 50	Nu	3	1	48001076	045242079827
 230	4.2	6	-	6 - 190	6 - 200	Ø 6 - 100	Da	5	1	48475016	045242368068
 240	5.5/6	4/5	S1531L	15 - 190	15 - 200	-	Nu	3	1	48001077	045242079834
 240	5.5/6	4/5	S1531L	15 - 190	15 - 200	-	Nu	50	1	4932478111	4058546340445
 240	8.5	3	S1542K	15 - 190	-	-	Nu	3	1	48001078	045242079841
 150	4.2	6	-	6 - 60	6 - 60	-	Nu	2	1	4932493509	4058546483807
 275	4.2	6	-	6 - 200	6 - 200	-	Nu	2	1	4932471693	4058546295929
 300	4.2	6	S1344D	6 - 250	6 - 250	-	Nu	3	1	48001079	045242079858

Pânze SAWZALL® pentru materiale speciale

Aplicații speciale: pânze pentru decupări conducte de ventilație

Vârf pentru tăieri prin plonjare - debitare rapidă cu intrare directă în diverse materiale < 0,6 mm. Nu este nevoie de scule suplimentare.

Versatilitate - profilul conic al pânzei permite efectuarea de tăieturi cu rază scurtă și tăieturi pătrate.

Durată lungă de exploatare - geometrie optimizată a dinților, 30 dinți pe inch, pentru debitarea materialelor subțiri de 0,6 - 1,5 mm. Cea mai frecventă grosime de țevă de ventilație este de 0,8 mm.





Lungimea pânzei (mm)	Pasul dintelui (mm)	TPI	Cantitate pachet	Cantitate comandă	Număr articol	Cod EAN
85	0.8	30	5	1	48471630	045242368037

Aplicații speciale: pânze pentru gips-carton



Adâncime exactă a tăierii - cu o lungime de doar 63 mm, protejează împotriva tăierilor accidentale ale țevilor sau cablurilor. Pânză cu dinți pe ambele laturi - taie în TOATE direcțiile - generează mai puțin praf decât fierăstrăul manual - efectuează tăieturi curate, fără a distruge gips-cartonul. Vârf pentru tăieri plonjate - plonjare rapidă și fără efort.

Lungimea pânzei (mm)	Pasul dintelui (mm)	TPI			Cantitate pachet	Cantitate comandă	Număr articol	Cod EAN
63	-	-	Da	Da	1	1	48471640	045242368044
 125	4.2	6	Da	Da	5	1	48475052	045242368150

Aplicații speciale: fontă / materiale abrazive / fibră de sticlă

Lungimea pânzei (mm)	Pasul dintelui (mm)	TPI	Nr.Ref.						Cantitate pachet	Cantitate comandă	Număr articol	Cod EAN
230	Granulație diamantată	-	-	Ø 10 - 160	Ø 10 - 160	3 - 175	-	-	1	1	48471450	045242368006
150	Granulație de carbură	-	-	Ø 10 - 100	Ø 10 - 100	3 - 100	-	-	3	1	48471420	045242367979
230	Granulație de carbură	-	S1130R	Ø 10 - 160	Ø 10 - 160	3 - 175	-	-	3	1	48471430	045242367986
305	8.5	3	S1241HM	-	-	6 - 150	10 - 250	10 - 250	1	1	48001080	045242079865
235	17	1.5	S1543HM	-	-	6 - 135	10 - 135	10 - 135	1	1	4932498318	4058546521875
300	17	1.5	S1243HM	-	-	6 - 150	10 - 200	10 - 200	1	1	4932498319	4058546521882
450	17	1.5	S2243HM	-	-	6 - 150	10 - 350	10 - 350	1	1	48001460	045242235353
235	8.5	3	S1141HM	-	-	6 - 135	10 - 135	10 - 135	1	1	4932498320	4058546521899
300	8.5	3	S1241HM	-	-	4 - 150	10 - 200	10 - 200	1	1	4932498321	4058546521905
450	8.5	3	S2041HM	-	-	4 - 150	10 - 350	10 - 350	1	1	4932498322	4058546521912

Aplicații speciale: materiale izolante / carton / spumă

Lungimea pânzei (mm)	Pasul dintelui (mm)	TPI	Nr.Ref.					Cantitate pachet	Cantitate comandă	Număr articol	Cod EAN
300	Cuțit cu valuri	Cuțit cu valuri	-	Da	Da	Da	Da	1	1	48001084	045242079902

Aplicații speciale: materiale congelate

300	4.2	6	S1211K					1	1	48001082	045242079889
400	4.2	6	-					1	1	48001083	045242079896



Aplicații speciale: pânză pentru tăiat la nivel

Special concepută pentru realizarea unei tăieri drepte și precise. Pânză extrem de lată - ghidează pânza pentru tăieri mai drepte, de exemplu atunci când decupați uși și ferestre în construcții din lemn. FANG TIP™ - pentru plonjare ușoară și rapidă. Adecvată pentru debitarea tuturor tipurilor de lemn și lemn cu cuie. Nu este adecvată pentru cărămidă, zidărie sau oțel.

Lungimea pânzei (mm)	Pasul dintelui (mm)	TPI	Nr.Ref.	Cantitate pachet	Cantitate comandă	Număr articol	Cod EAN
300	5	5	-	1	1	48001600	045242253272



Seturi pânze SAWZALL™

Descriere	Cantitate pachet	Cantitate comandă	Număr articol	Cod EAN	
Set pânze SAWZALL™ (5 buc.)					① 
① 1 x AX™ lemn cu cuie - 230 mm, 1 x WRECKER™ multi material - 230 mm, 1 x TORCH™ metal - 230 mm, 1 x TORCH™ metal - 150 mm, 1 x TORCH™ metal - 150 mm	5	1	49222205	045242536528	
Pânze SAWZALL™ cu dinți din carbură pentru lucrări de demolare (5 buc.)					② 
② Lemn cu cuie: 2 x AX™ carbură - 230 mm. Metal: 2 x TORCH™ carbură - 150 mm, 1 x TORCH™ carbură - 230 mm	5	1	49222206	045242567492	
Set pânze SAWZALL™ (10 buc.)					③ 
③ 3 x THIN KERF metal - 150 mm, 3 x THIN KERF metal - 150 mm, 2 x THIN KERF lemn cu cuie - 150 mm, 1 x THIN KERF lemn cu cuie - 230 mm, 1 x THIN KERF metal - 230 mm	10	1	49222211	045242536856	
Set pânze SAWZALL™ (12 buc.)					④ 
④ 2 x AX™ lemn cu cuie - 150 mm, 2 x AX™ lemn cu cuie - 230 mm, 4 x TORCH™ metal - 150 mm, 2 x TORCH™ metal - 230 mm, 2 x WRECKER™ multi material - 150 mm	12	1	49222229	045242536863	
Set pânze SAWZALL™ (13 buc.)					⑤ 
⑤ 2 x WRECKER™ multi material - 150 mm, 2 x AX™ lemn cu cuie - 150 mm, 2 x AX™ lemn cu cuie - 230 mm, 4 x TORCH™ metal - 150 mm, 2 x TORCH™ metal - 230 mm, 1 x TORCH™ carbură - 150 mm	13	1	49222231	045242540686	

Pânze HACKZALL[™]

Pânze special concepute pentru utilizare numai cu fierăstrăul 12 V HACKZALL[™].

Construcție Bi-Metal pentru o mai mare durabilitate a dinților.

Formă optimizată a dinților pentru o debitare mai agresivă și mai rapidă.

Corp mai subțire al pânzei pentru o mai bună viteză și cu până la 35% mai multe tăieturi per cursă comparativ cu pânzele Bi-Metal standard.

Lungimea pânzei (mm)	Pasul dintelui (mm)	TPI							Cantitate pachet	Cantitate comandă	Număr articol	Cod EAN		
	100	4.2	6	-	-	-	-	6 - 40	Ø 10 - 40	5	1	48475460	045242367788	
	150	1.8	14	3 - 6	Ø 10 - 32	3 - 6	3 - 6	-	Ø 10 - 50	5	1	49005614	045242160334	
	100	1.4	18	1.5 - 4	Ø 10 - 32	1.5 - 4	-	-	-	5	1	49005418	045242160341	
	100	1	25	0.5 - 3	Ø 8 - 32	0.5 - 3	-	-	-	5	1	49005424	045242160358	
	75	-	-	-	-	-	-	-	-	1	1	49005456	045242219476	
Racletă de 75 mm: pentru îndepărtarea adezivilor puternici, siliconului, pastei de etanșare, vopselei și ruginii.														
	125	-	-	-	-	-	-	-	-	1	1	49005455	045242293421	
Racletă cu o lățime de 125 mm: pentru îndepărtarea adezivilor, siliconului, pastei de etanșare, vinilului, ruginii, vopselei și tapetului.														
	60	-	-	-	-	-	-	-	-	1	1	49005450	045242221066	
Pânză îndepărtare chituri pentru rosturi: pentru îndepărtarea chitului deteriorat sau mușcat între plăcile ceramice.														
	Set 10 pânze HACKZALL[™]										10	1	49220220	045242160365
2 x 49005460, 3 x 49005614, 3 x 49005424, 2 x 49005418														



PÂNZE PENTRU FIERĂSTRĂU PENDULAR

CALITATEA MATERIALELOR

HCS

- Pânzele din oțel carbon sunt utilizate pentru toate tipurile de lemn și plastic.

HSS

- Pânzele din oțel rapid sunt adecvate pentru tăierea metalelor feroase și neferoase (și aluminiu).

CARBURI METALICE

- Aceste pânze au pe muchia tăietoare un strat din granule din carburi de tungsten, făcându-le adecvate pentru tăierea materialelor abrazive.

TC

- Pânzele cu vârful danturii din carbură de tungsten sunt ideale pentru materialele armate cu fibră de sticlă. Aceste pânze cu dantură continuă, integrală din carbură de tungsten sunt adecvate pentru materialele extrem de dure, ca oțelul inoxidabil.

BI-METAL

- Pânzele Bi-Metal au dantura din oțel rapid pentru scule sudată cu fascicul de electroni de corpul flexibil din oțel aliat. Aceste pânze conferă performanță maximă în cele mai solicitante aplicații atât în lemn cât și în metal.

PÂNZELE BI-METAL CONFERĂ URMĂTOARELE AVANTAJE:

- Flexibile și rezistente la rupere.
- Durabilitate crescută. Pânzele pentru tăierea metalului conferă durată de viață dublă, iar cele pentru lemn de 5 ori mai mare comparativ cu cele convenționale din HCS și HSS.
- Rezistența la uzură și cea termică asigură că dinții rămân ascuțiți un timp mai îndelungat.
- Rapiditate în procesul de tăiere.

Corp din oțel rezistent la îndoire și rupere pentru cele mai solicitante aplicații

Bi-Metal

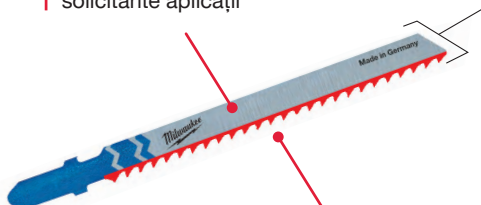

Dantură din oțel rapid cu muchii tăietoare extra dure

Codul culorilor pânzelor

Aplicații conform culorii pânzei

2743 51

= Pentru toate tipurile de lemn, plăci laminare, placaj, plăci aglomerate și plastic. Culoarea corpului lamei este argintie.

2540 63

= Pentru toate tipurile de metale feroase și neferoase, oțel, aluminiu, bronz, cupru, oțel inoxidabil, plumb, TiN, și panouri sandwich. Corpul lamei este argintiu.

3733 87

= Pentru debitarea următoarelor materiale: carton, cauciuc, fibră de sticlă, spumă și materiale abrazive. Corpul pânzei este negru.

3733 90

= Pânzele Bi-Metal vin colorate în alb, iar apoi se aplică codul culorii zonei de prindere: galben pentru lemn și albastru pentru metal.

2540 63

Pânze pentru fierăstrău pendular pentru lemn și plastic

Pânze tradiționale

Pânze clasice, care asigură o performanță bună și solidă.

Lungimea pânzei (mm)	Pasul dintelui (mm)	Nr.Ref.									Cantitate pachet	Cantitate comandă	Număr articol	Cod EAN
	2743 53													
50	2	T 119 B	< 20	-	< 20	Da	-	Nu	Nu	Nu	5	1	4932274353	4002395301553
	2540 71													
75	3	T 111 C	5 - 50	-	< 40	-	Da	Nu	Nu	Nu	5	1	4932254071	4002395301539

Pânze pentru tăiere curbată

Toate pânzele noastre pentru tăieri curbate sunt caracterizate printr-un corp al pânzei îngust, pentru o manevrabilitate îmbunătățită.

Pânzele pentru fierăstrău 4932265312 și 4932430143 au dinți pe ambele laturi.

Dinții de pe partea din spate a pânzei permit tăierea cu ușurință a unor curbe strânse și adânci.

Pentru cele mai bune rezultate la tăierea curbilor strânse, vă recomandăm să lucrați fără acțiune de pendulare.

	3460 78													
50	1.35	T 101 A0	< 20	< 20	< 15	Da	Nu	Da	Nu	Nu	5	1	4932373392	4002395348879
	2746 50													
50	2	T 119 B0	< 20	-	< 20	Da	Nu	Da	Nu	Nu	5	1	4932274650	4002395301485
	4301 43													
75	2.5	Curbat	< 30	< 20	< 20	Da	Nu	Da	Nu	Da	5	1	4932430143	4002395378043
	2653 12													
75	4 / 1.2	Special	< 30	-	< 30	Nu	Da	Da	Nu	Nu	5	1	4932265312	4002395301478
	3460 78													
75	4	T 244 D	< 50	-	-	Nu	Da	Da	Nu	Da	5	1	4932346078	4002395312375
											25	1	4932373492	4002395349920









Pânze debitare rapidă

Geometria ascuțită și agresivă a dinților este ideală pentru debitarea foarte rapidă a lemnului.

	2131 16														
75	4	T 144 D	< 50	-	-	Nu	Da	Nu	Nu	Da	5	1	4932213116	4002395301492	
											25	1	4932373487	4002395349272	
											100	1	4932430461	4002395381227	
	3733 91														
Bi-Metal	75	4	T 144 DF	< 50	-	-	Nu	Da	Nu	Nu	Da	5	1	4932373391	4002395348862
	3116 33														
105	4	T 344 D	< 80	-	-	Nu	Da	Nu	Nu	Da	5	1	4932311633	4002395301508	
	3547 45														
155	4	T 744 D	5-125	-	-	Nu	Da	Nu	Nu	Da	5	1	4932354745	4002395324095	

Pânze tăieri curate și rapide





Geometrie a dinților cu trei tăisuri, pentru debitare foarte rapidă, curată și fără așchii. Vârf pentru tăieri plonjate.

Lun-gimea pânzei (mm)	Pasul dintelui (mm)	Nr.Ref.									Cantitate pachet	Cantitate comandă	Număr articol	Cod EAN	
4301 41															
91	2.5	T 234 X	3 - 60	3 - 60	Da	< 45	Nu	Nu	Da	Nu	5	1	4932430141	4002395378029	

3 cut

Pânze tăieri curate și fără așchii



Următoarele pânze au dinți ascuțiți pe diagonală, asigurând o debitare foarte curată, fără așchii.

2540 61															
75	2.5	T 101 B	< 30	< 60	Nu	< 30	Da	Nu	Nu	Nu	5	1	4932254061	4002395301522	
											25	1	4932373489	4002395349296	
3733 90															
75	2.5	T 101 BF	< 30	< 60	Nu	< 30	Da	Nu	Nu	Nu	5	1	4932373390	4002395348855	
2743 51															
75	4	T 101 D	< 50	< 60	Nu	< 45	Da	Nu	Nu	Nu	5	1	4932274351	4002395301515	
											25	1	4932373490	4002395349906	
3993 06															
105	3	T 301 CD	< 80	< 60	Nu	-	Da	Nu	Nu	Nu	5	1	4932399306	4002395359202	
105	4	T 301 DL	< 80	< 80	Nu	< 50	Da	Nu	Nu	Nu	5	1	4932346071	4002395312399	
3460 71															

Bi-Metal



Pânze pentru debitare precisă și dreaptă: blaturi de bucătărie

Următoarele pânze prezintă un corp de lamă mai gros care garantează o rigiditate suplimentară și, în consecință, o debitare verticală mai precisă. Ideale pentru aplicațiile care necesită o debitare cu adevărat pătrată - de ex. blaturile de bucătărie.

3730 80															
75	4	T 101 DP	< 60	< 60	Nu	< 45	Da	Nu	Nu	Da	5	1	4932373080	4002395346073	
3733 88															
105	4	T 101 DP	< 80	< 80	Nu	< 50	Da	Nu	Nu	Da	5	1	4932373388	4002395348831	



Aplicații speciale - blaturi de bucătărie și placaje laminat

Aceste pânze au un design cu dinți orientați invers, ceea ce înseamnă că pânza realizează debitarea în direcție descendentă, făcându-le extrem de potrivite pentru debitare curată și fără așchii în PAL melaminat și în special în blaturi de bucătărie, direct la locul de montaj. Pentru cele mai bune rezultate, vă recomandăm să lucrați fără acțiune de pendulare.

3460 79															
75	2.5	T 101 BR	< 30	< 60	Nu	< 60	Da	Nu	Nu	Nu	5	1	4932346079	4002395312382	
3480 72															
105	2.5	T101BR	< 50	< 80	Nu	< 80	Da	Nu	Nu	Nu	5	1	4932348072	4002395313860	

Aplicații speciale - podele laminat și parchet

Pânza 4932373392 este adecvată pentru efectuarea de tăieturi curbate sau cu forme neregulate. Pentru tăieturi drepte utilizați pânza 4932373083.

3733 92															
50	1.35	T 101 A0	< 20	Nu	< 20	< 15	Da	Nu	Da	Nu	5	1	4932373392	4002395348879	
3730 83															
60	1.9	Special	3 - 20	Da	Da	-	Da	Nu	Nu	Nu	5	1	4932373083	4002395346080	

Pânze pentru fierăstrău pendular pentru metal

Pânze tradiționale

Pânza având codul de produs 4932274652 este în mod special potrivită pentru debitarea foilor foarte subțiri de metal datorită pasului dintre dinți de 0,7 mm. Pentru profesioniștii care doresc o durată de exploatare și o rezistență maxime, recomandăm utilizarea pânelor Bi-Metal împreună cu un lubrifiant pentru răcire adecvat. Durata de exploatare a pânelor este de două ori mai mare decât cea a pânelor non Bi-Metal.

Lun-gimea pânzei (mm)	Pasul dintelui (mm)	Nr.Ref.								Cantitate pachet	Cantitate comandă	Număr articol	Cod EAN
2746 52 Made in Germany													
55	0.7	T 118 G	0.5 - 2	0.5 - 2	-	-	-	-	-	Nu	5	1	4932274652 4002395301621
2540 63 Made in Germany													
55	1.2	T 118 A	1.5 - 4	1.5 - 4	-	-	-	-	-	Nu	5	1	4932254063 4002395301614 4932373486 4002395349265
340011 BI-METAL Made in Germany													
Bi-Metal 55	1.2	T 118 AF	1.5 - 4	1.5 - 4	-	1.2 - 2	-	-	-	Nu	5	1	4932340011 4002395304684
3458 26 Made in Germany													
66	1.2	T 118 A sp.	1.5 - 4	1.5 - 4	-	-	-	-	-	Nu	5	1	4932345826 4002395313464
3993 07 Made in Germany													
105	1	T 318 A	1 - 4	1 - 4	< 85	-	-	-	-	Nu	5	1	4932399307 4002395359219
2540 64 Made in Germany													
55	2	T 118 B	3 - 6	3 - 6	-	-	3 - 10	-	-	Nu	5	1	4932254064 4002395301591
3400 12 BI-METAL Made in Germany													
Bi-Metal 55	2	T 118 BF	3 - 6	3 - 6	-	2 - 3	3 - 10	-	2 - 30	Nu	5	1	4932340012 4002395304691
2746 51 BI-METAL Made in Germany													
Bi-Metal 75	2.5	T 101 A sp.	-	2 - 10	< 45	-	3 - 10	-	2 - 20	Nu	5	1	4932274651 4002395301577

Pânze pentru aplicații universale

Aceste pânze sunt potrivite pentru debitarea unei game largi de materiale, variind de la oțel slab aliat, aluminiu, lemn cu cuie, plastic și materiale compozite tip sandwich. Pânza 4932373086, datorită lungimii sale mari (155 mm) este potrivită pentru debitarea materialelor tip sandwich groase, ondulate.

4301 42 BI-METAL TWIN-CUT Made in Germany													
Bi-Metal TWIN CUT 91	2.5 / 1.8	T 123 XF	2.5 - 10	3 - 10	< 50	-	4 - 10	-	-	Nu	5	1	4932430142 4002395378036
2746 54 BI-METAL Made in Germany													
Bi-Metal 105	1.2	T 318 AF	1.5 - 4	1.5 - 4	< 85	-	-	-	-	Nu	5	1	4932274654 4002395301607
2746 53 BI-METAL Made in Germany													
Bi-Metal 105	2	T 318 BF	3 - 6	3 - 6	< 85	-	3 - 10	4 - 30	-	Nu	5	1	4932274653 4002395301584
3730 86 BI-METAL Made in Germany													
Bi-Metal 155	1	T 718 AF	1 - 4	1 - 4	< 125	-	-	-	-	Nu	5	1	4932373086 4002395346097

Pânze pentru tăiere curbată







Corpul pânzei deosebit de îngust permite efectuarea de tăieturi curbate într-o gamă variată de materiale metalice.

3460 82 Made in Germany													
55	1.2	T 218 A	1.5 - 4	1.5 - 4	-	-	-	-	-	Da	5	1	4932346082 4002395312368
3460 81 Made in Germany													
75	3	T 227 D	3.5 - 6	3.5 - 6	-	-	4 - 15	4 - 30	-	Da	5	1	4932346081 4002395312351

Aplicații specifice: aluminiu







Cele mai multe pânze clasice pot debita și aluminiul, însă aceste două pânze se disting printr-o distanță mai mare între dinți și gulere mai largi, asigurând o îndepărtare mai bună a materialului, ceea ce constituie un avantaj la debitarea aluminiului.

Atunci când efectuați tăieturi curbate sau cu forme neregulate în aluminiu, vă recomandăm utilizarea pânzei 4932346081.

Lungimea pânzei (mm)	Pasul dintelui (mm)	Nr.Ref.							Cantitate pachet	Cantitate comandă	Număr articol	Cod EAN
												
75	3	T 127 D	3.5 - 6	3.5 - 6	-	-	4 - 15	4 - 30	5	1	4932274315	4002395301560

Aplicații speciale: oțel inoxidabil

Dinții acestei pânze sunt din carbură, făcând-o cea mai potrivită și durabilă pânză pentru aliaje bogate în oțel precum oțelul inoxidabil. Pentru rezultate optime, lucrați fără acțiune pendulară și utilizați lichid pentru răcire și ungere ca lubrifiant.

Lungimea pânzei (mm)	Pasul dintelui (mm)	Nr.Ref.							Cantitate pachet	Cantitate comandă	Număr articol	Cod EAN
												
50	1.1	T 118 AHM	1.5 - 3	1.5 - 3	-	1.5 - 3	-	-	2	1	4932373393	4002395348886

Pânze pentru fierăstrău pendular pentru materiale speciale

Aplicații speciale: fibră de sticlă, materiale plastice întărite, sticlă acrilică

Pânza 4932373387 are dinți din carbură de tungsten pentru o durată de exploatare mai mare în materiale dure precum fibra de sticlă.

Lungimea pânzei (mm)	Pasul dintelui (mm)	Nr.Ref.									Cantitate pachet	Cantitate comandă	Număr articol	Cod EAN	
															
75	2.5	T 101 A sp.	2 - 10	-	Nu	Nu	-	2 - 20	-	-	Nu	5	1	4932274651	4002395301577
															
75	4.2	T 141 HM	-	-	Nu	Nu	5 - 20	-	5 - 20	-	Da	1	1	4932399308	4002395359226
															
91	3.3	T301CHM	-	< 60	Nu	Nu	5 - 20	2 - 20	5 - 20	-	Da	2	1	4932493687	4058546508470
															
105	4.2	T 341 HM	-	< 60	Nu	Nu	5 - 20	-	5 - 20	-	Nu	1	1	4932373387	4002395348824

Aplicații speciale: materiale abrazive și fontă

Lungimea pânzei (mm)	Granulație	Nr.Ref.					< 15" data-bbox="311 813 351 853"/>					Cantitate pachet	Cantitate comandă	Număr articol	Cod EAN	
																
54	Granulație 30	T 130 Granulație grosieră	-	-	Da	Da	< 15	-	-	Da	5 - 15	Nu	1	1	4932213231	4002395301645
																
54	Granulație 50	T 150 Precisă	-	-	Da	Da	< 10	-	-	Da	5 - 15	Nu	1	1	4932213232	4002395301652

Aplicații speciale: materiale izolante

Lungimea pânzei (mm)	Pasul dintelui (mm)	Nr.Ref.					Cantitate pachet	Cantitate comandă	Număr articol	Cod EAN		
4301 44												
155	Lamă pentru termosistem	T 313 AW	Da	Da	Da	Da	5	1	4932430144	4002395378050		

Set pânze pentru fierăstraie pendulare - sistem de prindere cu coadă în formă de T

Descriere	Cantitate pachet	Cantitate comandă	Număr articol	Cod EAN
① Set 5 buc pânze fierăstrău pendular - adecvate pentru utilizare în lemn și metal Pânze fierăstrău pendular 4932213116, 4932254061, 4932254063, 4932254064, 4932254071.	5	1	4932345825	4002395314850
② Set 35 buc pânze fierăstrău pendular - adecvate pentru utilizare în lemn și metal Conține: 7 x 4932213116 - T144D tăiere rapidă lemn, 7 x 4932274351 - T101D tăiere curată lemn, 7 x 4932254061 - T101B tăiere extra curată lemn, 7 x 4932346078 - T244D tăiere curbată rapidă lemn, 7 x 4932254063 - T118A metal	35	12	4932479088	4058546368821



Pânze fierăstrău cu coadă în formă de U

Lungimea pânzei (mm)	Pasul dintelui (mm)	Nr.Ref.							Cantitate pachet	Cantitate comandă	Număr articol	Cod EAN		
75	4	A 2202	5 - 60	< 60	-	Nu	Da	Da	5	1	4932354508	4002395321070		
75	2.5	A5035/A5041	< 30	< 60	< 30	Da	Nu	Nu	5	1	4932354506	4002395321056		

STARLOCK

PÂNZE PENTRU UNELTE MULTI-FUNCȚIONALE

NU ESTE NECESAR UN ADAPTOR

SCHIMBARE RAPIDĂ A PÂNZEI

TRANSFER DE PUTERE 100% DE LA SCULĂ LA PÂNZĂ

UN SISTEM UNIVERSAL

DE CE MILWAUKEE®?

- 1 DURABILITATE**
- 2 SOLUȚII PENTRU FIECĂRE INDUSTRIE**
- 3 GAMĂ COMPLETĂ PENTRU DIVERSE APLICAȚII**
- 4 PESTE 22 DE MODELE**



CARBIDE EXTREME

Pânză de fierăstrău TCTTI de 35 mm, cu o tăietură plonjată, într-o varietate de materiale, pentru o durată lungă de viață - cu o durată de viață de 30 de ori mai mare decât a pânzei de fierăstrău standard

48906040

30x
MAI MULTE TĂIERI

CARBIDE EXTREME

Descriere	Lemn moale	Lemn tare	Plastic	Lemn + cuie	Metal	Mortar	Adeziv plăci	Cantitate în pachet	Nr. articol
Pânză pentru lemn cu intrare directă 35 x 42 mm	✓		✓					1	48906001
Pânză pentru lemn cu intrare directă 3C 35 x 42 mm	✓	✓	✓					1	48906011
Pânză pentru lemn cu intrare directă 65 x 42 mm	✓		✓					1	48906005
Pânză pentru lemn cu intrare directă 3C 65 x 42 mm	✓	✓	✓					1	48906015
Pânză pentru lemn BiMetal 3C 35 x 42 mm	✓	✓	✓					1	48906017
Pânză Bi Metal lemn cu cuie cu intrare directă 20mm pentru o durată mare de viață	✓		✓	✓				1	48906000
Pânză pentru lemn cu cuie BiMetal 35 x 42 mm	✓		✓	✓				1	48906021
Pânză pentru lemn cu cuie BiMetal 65 x 42 mm	✓		✓	✓				1	48906027
Pânză multimaterial BiMetal 28 x 47 mm	✓	✓	✓	✓	✓			1	48906031
Pânză multimaterial BiMetal 43 x 47 mm	✓	✓	✓	✓	✓			1	48906035
Pânză multimaterial TCTTI 35 x 32 mm	✓	✓	✓	✓	✓			1	48906040
Pânză multimaterial 85 x 20 mm	✓	✓	✓	✓	✓			1	48906038
Pânză multimaterial BiMetal 100 x 28 mm	✓	✓	✓	✓	✓			1	48906039
Pânză pentru îndepărtarea materialului TCG 75 x 2.2 mm						✓		1	48906051
Pânză pentru îndepărtarea materialului TCG 75 x 1.2 mm						✓		1	48906050
Pânză pentru îndepărtarea materialului 90 x 2.2 mm						✓		1	48906053
Pânză pentru îndepărtarea materialului 90 x 1.2 mm						✓		1	48906052
Pânză pentru îndepărtarea materialului TCG 80 mm	✓						✓	1	48906054
Pânză rigidă pentru îndepărtarea materialului 52 x 37 mm							✓	1	48906062

ȘLEFUIRE

Baza de șlefuire 93 mm cu 6 găuri

48906070



Descriere

Discuri de șlefuit perforate pentru lemn, vopsea, lac și tencuială 93x93x93mm.

Tip plasă Powergrid - granulație 80-240
De înaltă performanță - granulație 40-240
Standard - granulație 40-240

Accesorii pentru unelte multi-funcționale - prindere STARLOCK

Prinderea universală a pânelor STARLOCK face ca pânzele MILWAUKEE[®] să fie compatibile cu cele mai populare scule cu oscilație.

Pânze lemn

Descriere	Lățime (mm)	Lungime (mm)	Lemn moale	Lemn tare	Plastic	Lemn cu cuie	Canal și profil metalic	Cantitate pachet	Cantitate comandă	Număr articol	Cod EAN
① Pânză lemn cu intrare directă 35 mm	35	42	✓		✓			1	1	48906001	045242600298
								10	1	48906004	045242600281
② Pânză lemn cu intrare directă 3C 35 mm	35	42	✓	✓	✓			1	1	48906011	045242600304
								10	1	48906014	045242600311
								50	1	48906511	045242739974
③ Pânză lemn cu intrare directă 65 mm	65	42	✓		✓			1	1	48906005	045242600274
								50	1	48906505	045242739943
④ Pânză lemn cu intrare directă 3C 65 mm	65	42	✓	✓	✓			1	1	48906015	045242600328
⑤ Pânză lemn BiMetal 3C 35 mm	35	42	✓	✓	✓			1	1	48906017	045242600335
								10	1	48906019	045242600342



Pânze multimaterial

Descriere	Lățime (mm)	Lungime (mm)	Lemn moale	Lemn tare	Plastic	Lemn cu cuie	Canal și profil metalic	Cantitate pachet	Cantitate comandă	Număr articol	Cod EAN
① Pânză Bi Metal lemn cu cuie cu intrare directă 20mm	20	34	✓	✓	✓	✓		1	1	48906000	045242670673
② Pânză lemn cu cuie BiMetal 35 mm	35	42	✓	✓	✓	✓		1	1	48906021	045242600359
								10	1	48906024	045242600366
								50	1	48906521	045242739929
③ Pânză lemn cu cuie BiMetal 65 mm	65	42	✓		✓	✓		1	1	48906027	045242600373
								50	1	48906527	045242739950
④ Pânză lemn & metal BiMetal 28 mm	28	47	✓	✓	✓	✓	✓	1	1	48906031	045242600380
								10	1	48906034	045242600397
								50	1	48906531	045242739936
⑤ Pânză lemn & metal BiMetal 43 mm	43	47	✓	✓	✓	✓	✓	1	1	48906035	045242600403
⑥ Pânză lemn & metal TCTTi 35 mm	35	32	✓	✓	✓	✓	✓	1	1	48906040	045242600458
⑦ Pânză lemn & metal 85 mm	85	20	✓	✓	✓	✓	✓	1	1	48906038	045242600410
⑧ Pânză lemn & metal BiMetal 100 mm	100	28	✓	✓	✓	✓	✓	1	1	48906039	045242600427



Pânze pentru îndepărtarea materialului

Descriere	Lățime (mm)	Lungime (mm)	Chit de rost	Adezivi pentru plăci	Cantitate pachet	Cantitate comandă	Număr articol	Cod EAN
① Pânză pentru îndepărtarea materialului TCG 75 x 2.2 mm	75	20	✓		1	1	48906051	045242600441
② Pânză pentru îndepărtarea materialului TCG 75 x 1.2 mm	75	20	✓		1	1	48906050	045242600434
③ Pânză pentru îndepărtarea materialului D 90 x 2.2 mm	90	25	✓		1	1	48906053	045242600489
④ Pânză pentru îndepărtarea materialului D 75 x 1.2 mm	75	25	✓		1	1	48906052	045242600465
⑤ Pânză pentru îndepărtarea materialului TCG 80 mm	80	80		✓	1	1	48906054	045242600496



Pânze rigide pentru îndepărtarea materialului

Descriere	Lățime (mm)	Lungime (mm)	Adezivi pentru plăci	Adezivi	Carpetă	Silicon / Acrylic	Cantitate pachet	Cantitate comandă	Număr articol	Cod EAN
① Pânză flexibilă pentru îndepărtarea materialului 52 mm	52	37		✓		✓	1	1	48906061	045242600540
② Pânză rigidă pentru îndepărtarea materialului 52 mm	52	37	✓	✓	✓		1	1	48906062	045242600557
③ Pânză flexibilă pentru îndepărtarea materialului 70 mm	70	-				✓	1	1	48906063	045242600564
④ Pânză cuțit pentru îndepărtarea materialului 40 mm	40	-			✓		1	1	48906060	045242600519



Hârtie abrazivă

Descriere	Lățime (mm)	Lungime (mm)	Cantitate pachet	Cantitate comandă	Număr articol	Cod EAN
① Suport hârtie abrazivă 93 x 93 mm	93	93	1	1	48906070	045242600571
		Grit				
Hârtie abrazivă 93x93x93, G60 - 6 buc		60	6	1	48906071	045242600588
Hârtie abrazivă 93x93x93, G80 - 6 buc		80	6	1	48906072	045242600595
② Hârtie abrazivă 93x93x93, G120 - 6 buc		120	6	1	48906073	045242600601
Hârtie abrazivă 93x93x93, G180 - 6 buc		180	6	1	48906074	045242600618
Hârtie abrazivă 93x93x93, G240 - 6 buc		240	6	1	48906075	045242600632

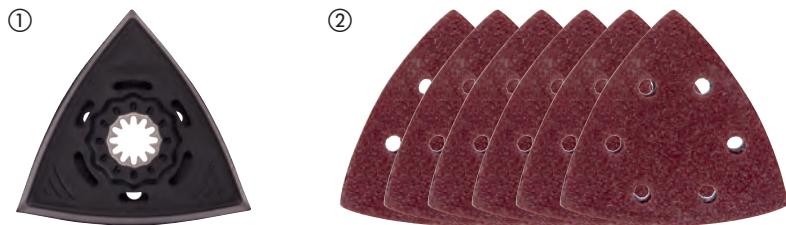

Seturi accesorii unelte multi-funcționale

Descriere	Cantitate pachet	Cantitate comandă	Număr articol	Cod EAN
Set pânze pentru lemn (5 buc)				
① 2 x 48906001: pânză pentru lemn cu intrare directă 35 x 42 mm, 2 x 48906011: pânză pentru lemn cu intrare directă 3C 35 x 42 mm, 1 x 48906021: pânză pentru lemn cu cuie BiMetal 35 x 42 mm	5	12	48906114	045242670680
Set pânze pentru lemn și metal (5 buc)				
② 1 x 48906011: pânză pentru lemn cu intrare directă 3C 35 x 42 mm, 2 x 48906021: pânză pentru lemn cu cuie BiMetal 35 x 42 mm, 2 x 48906031: pânză multimaterial BiMetal 28 x 47 mm	5	12	48906115	045242670697
Set pentru renovare (8 buc)				
③ 2 x pânză multi mat. 28mm, 2 x pânză multi mat. 43mm, 1 x pânză îndepărtarea materialului 2.2mm, 1 x pânză cuțit 40 mm, 1 x pânză pentru îndepărtarea materialului TCG 80, 1 x pânză flexibilă 52mm	8	1	48906088	045242600649
Set accesorii pentru unelte multifuncționale (11 buc)				
④ 2 x pânză 35 mm, 2 x pânză 65 mm, 1 x pânză 3C 65 mm, 2 x pânză multi mat. 28 mm, 2 x pânză multi mat. 43 mm, 1 x pânză multi mat. 85 mm, 1 x pânză rigidă 52 mm	11	1	48906090	045242600663
⑤ Cutie pentru accesorii	1	1	4932479838	4058546376321



Set capete pentru frezare

Descriere	Cantitate pachet	Cantitate comandă	Număr articol	Cod EAN
① Set 12 buc capete frezat - tijă prindere 8 mm	12	1	4932451668	4002395275564
② Set cu 6 capete frezat 12mm	6	1	4932493578	4058546484491
③ Set cu 6 capete frezat 12.7mm	6	1	4932493579	4058546484507

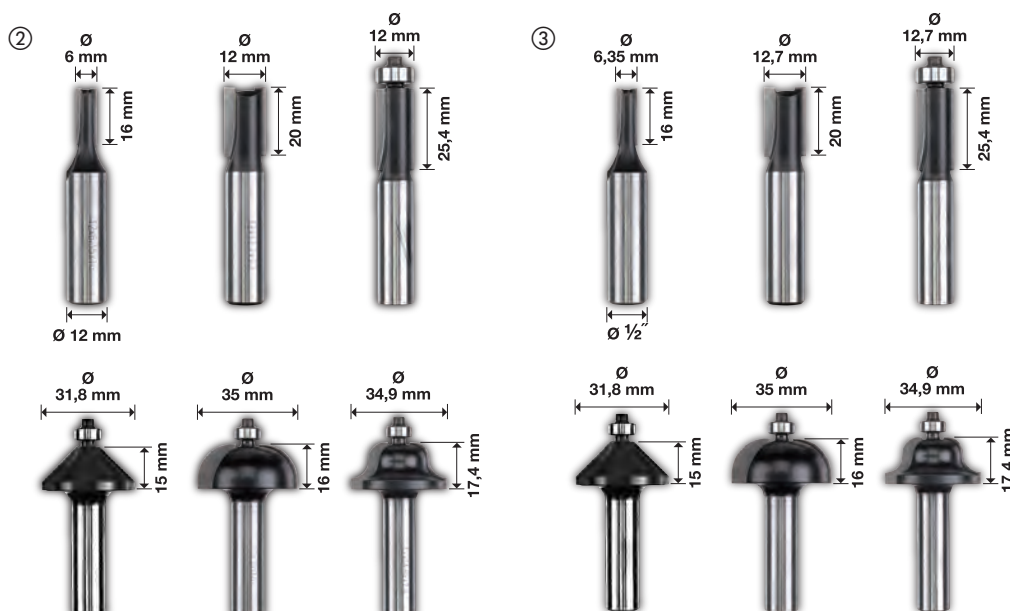

DESIGNED FOR USE IN
PACKOUT



Accesorii pentru unelte multi-funcționale - pânze multi material OPEN-LOK[™]

- Ancoră OPEN-LOK[™] cu potrivire universală consolidată pentru mai multă rezistență și control
- Ancora OPEN-LOK[™] universală se potrivește tuturor mărcilor principale de scule non-Starlock
- Acoperire protectoare cu oxid negru pentru rezistență la coroziune
- Gravură laser de lungă durată pentru identificarea clară și ușoară a pânzei
- Pânze Bi-Metal TITANIUM CHARGED[™] pentru o durată de viață mai lungă



Descriere	Lățimea lamei (mm)	Adâncimea max. de tăiere (mm)	Lemn moale	Plastic	Lemn cu cuie	Canal și profilul metalic	Cantitate pachet	Cantitate comandă	Număr articol	Cod EAN
<p>① Pânză bi-metal cu acoperire îmbunătățită cu titan, cu lățime de tăiere îngustă și subțire de 10 mm pentru a tăia în zone greu accesibile, concepute pentru tăierea metalelor moi, șuruburilor, cuielor, PVC și gips carton.</p>	10	41	✓	✓	✓	✓	1	1	48851201	045242289066
<p>② Pânză bi-metal cu acoperire îmbunătățită cu titan pentru tăierea metalelor moi, șuruburilor, cuielor, PVC-ului și gips carton.</p>	32	55	✓	✓	✓	✓	1	1	48851203	045242289080
<p>③ Pânză bi-metal cu acoperire îmbunătățită cu titan pentru tăierea metalelor moi, șuruburilor, cuielor, PVC-ului și gips carton.</p>	35	50	✓	✓	✓	✓	1	1	48851231	045242289189
							10	1	48851239	045242289219
<p>④ Pânză bi-metal cu acoperire îmbunătățită cu titan, cu lățime de tăiere foarte mare de 64 mm, concepute pentru tăierea metalelor moi, șuruburilor, cuielor, PVC-ului și gips carton.</p>	64	40	✓	✓	✓	✓	1	1	48851241	045242289332
							10	1	48851249	045242289493
<p>⑤ Pânză bi-metal cu acoperire îmbunătățită cu titan pentru tăierea metalelor moi, șuruburilor, cuielor, PVC-ului și gips carton.</p>	45	50	✓	✓	✓	✓	1	1	48851261	045242289578
							10	1	48851269	045242289615
<p>⑥ Pânză segmentată bi-metal cu acoperire îmbunătățită cu titan pentru tăierea lemnului, metalelor moi, șuruburilor, cuielor, PVC-ului și gips carton. Ancora ridicată și designul segmentat permit tăierea la nivel și tăierea până la colțuri fără supratăiere.</p>	90	19	✓	✓	✓	✓	1	1	48851271	045242289622
<p>⑦ Pânză de 35 mm din carbură pentru aplicații extreme în lemn și metal. Această pânză este ideală pentru tăierea rapidă în metale moi, lemn cu șuruburi, lemn cu cuie, tencuială, plăci de ciment, gips-carton și PVC.</p>	35	38	✓	✓	✓	✓	1	1	48851521	045242289653
							3	1	48851523	045242289660
<p>⑧ Pânză Nitrus Carbide[™] de 35 mm pentru aplicații extreme în lemn și metal. Această lamă este ideală pentru tăierea cea mai rapidă în metale moi, lemn încastrat cu șuruburi, lemn încastrat cu cuie, ipsos, plăci de ciment, gips carton și PVC.</p>	35	50	✓	✓	✓	✓	1	1	48851571	045242289707
							3	1	48851573	045242289714

Accesorii pentru unelte multi-funcționale - pânze lemn OPEN-LOK™

- Ancoră OPEN-LOK™ cu potrivire universală consolidată pentru mai multă rezistență și control
- Ancora OPEN-LOK™ universală se potrivește tuturor mărcilor principale de scule non-Starlock
- Acoperire protectoare cu oxid negru pentru rezistență la coroziune
- Gravură laser de lungă durată pentru identificarea clară și ușoară a pânzei
- Forma corpului pânzei Cut-away pentru tăieri adânci rapide



Descriere	Lățimea lamei (mm)	Adâncimea max. de tăiere (mm)	Lemn moale	Lemn tare	Plastic	Cantitate pachet	Cantitate comandă	Număr articol	Cod EAN
① Pânză tăiat în adâncime pentru lemn moale, PVC și gips carton.	35	50	✓			1	1	48851101	045242288779
						3	1	48851103	045242289974
						10	1	48851109	045242288809
② Pânză tăiat foarte lată pentru lemn moale, PVC și gips carton.	64	40	✓			1	1	48851111	045242288816
						3	1	48851113	045242288823
						10	1	48851119	045242288908
③ Pânză tăiat segmentată pentru lemn moale, PVC și gips carton. Ancora ridicată și designul segmentat permit tăierea la nivel și tăierea până la colțuri fără supratăiere.	90	19	✓			1	1	48851121	045242288915
④ Pânză PRO-CURVE™ cu dinți japonezi de precizie triplu șlefuiți 3 Cut pentru tăieri de pânză la 2 ori mai rapide, tăieri precise cu un finisaj curat în lemn moale/dure și PVC. Marginea de tăiere PRO-CURVE™ oferă un control și o precizie mai mari în timpul tăierii.	35	50	✓	✓	✓	1	1	48851131	045242288953
						3	1	48851133	045242288960
						10	1	48851139	045242288977
⑤ Pânză foarte lată PRO-CURVE™ cu dinți japonezi de precizie triplu șlefuiți 3 Cut pentru tăieri de pânză la 2 ori mai rapide, tăieri precise cu un finisaj curat în lemn moale/dure și PVC. Marginea de tăiere PRO-CURVE™ oferă un control și o precizie mai mari în timpul tăierii.	64	40	✓	✓	✓	1	1	48851151	045242289004
						3	1	48851153	045242289028
						10	1	48851159	045242289035

Accesorii pentru unelte multi-funcționale - seturi OPEN-LOK™

- Ancoră OPEN-LOK™ cu potrivire universală consolidată pentru mai multă rezistență și control
- Ancora OPEN-LOK™ universală se potrivește tuturor mărcilor principale de scule non-Starlock
- Acoperire protectoare cu oxid negru pentru rezistență la coroziune
- Gravură laser de lungă durată pentru identificarea clară și ușoară a pânzei
- Forma corpului pânzei Cut-away pentru tăieri adânci rapide

Descriere	Cantitate pachet	Cantitate comandă	Număr articol	Cod EAN
① Set 3 pânze: 48851131, 48851231, 48851501	3	1	48859001	045242289943
② Set 5 pânze multi material & metal: 1 x 48851251, 2 x 48851231, 2 x 48851241	5	1	48859115	045242289950
③ Set 8 pânze: 48851561, 48851261, 48851231, 48851151, 2 x 48851101, 2 x 48851111	8	1	48859118	045242289967



Accesorii pentru unelte multi-funcționale - pânze speciale OPEN-LOK[™]

- Ancoră OPEN-LOK[™] cu potrivire universală pentru schimbarea rapidă a pânzei
- Ancora OPEN-LOK[™] universală se potrivește tuturor mărcilor principale de scule non-Starlock
- Construcție solidă din oțel inoxidabil
- Îndepărtarea rapidă a materialului
- Margine ascuțită

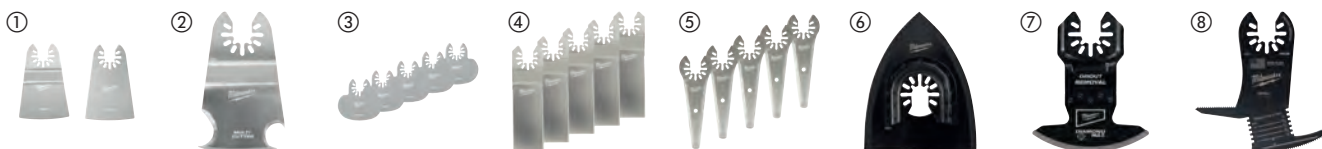

Descriere	Lățimea lamei (mm)	Adâncimea max. de tăiere (mm)	Chit de rost	Adezivi pentru plăci	Carpeta	Silicon / Acrilic	Gips-carton	Cantitate pachet	Cantitate comandă	Număr articol	Cod EAN
<p>① Racletă flexibilă pentru îndepărtarea reziduurilor moi precum silicon, acril, adeziv pentru covoare și vopsea veche. Racletă fermă pentru îndepărtarea reziduurilor dure, cum ar fi adezivi tari, adezivi pentru plăci, reziduuri de beton și vopsea veche.</p>	57	45				✓		2	1	48852202	045242289745
<p>② Cuțit cu 3 muchii de tăiere. Pentru tăierea covoarelor, podelelor din PVC, cartonului și pășei pentru acoperișuri</p>	-	-			✓			1	1	48852221	045242289790
<p>③ Racletă de etanșare din oțel inoxidabil cu formă flexibilă de ciupercă pentru îndepărtarea delicată a materialului de etanșare și a chitului de ferestre. Secțiunea subțire și zona fără margine ajută utilizatorii să lucreze în spații înguste.</p>	70	25				✓		5	1	48852222	045242289806
<p>④ Pânză mare de tăiere pentru etanșare din oțel inoxidabil solid, cu margini laterale șlefuite, perfecte pentru tăierea laterală. Proiectată cu o tăietură subțire și o capacitate de tăiere adâncă pentru îndepărtarea rapidă și eficientă a zonei etanșate în rosturile de dilatație. Ancora ridicată permite tăierea la nivel și tăierea adâncă a materialului de etanșare în canale înguste.</p>	32	-				✓		5	1	48852231	045242289820
<p>⑤ Pânză de tăiere pentru materiale de etanșare fabricată din oțel inoxidabil solid, cu o muchie de tăiere conică triplu rectificată. Forma conică este ideală pentru pătrunderea (max. 75 mm) în materialul de etanșare în rosturile de dilatare, marginile laterale rectificate sunt perfecte pentru răzuirea și tăierea laterală, iar tăișul gros prelungeste durata de viață a pânzei și menține rigiditatea.</p>	10	75				✓		5	1	48852241	045242289837
<p>⑥ Pânză 2 în 1 cu carbură pentru faianță. Granulația fină cu carbură de pe margine vă permite să îndepărtați rapid chitul dintre plăci, iar granulația grosieră cu carbură de pe partea inferioară este pentru șlefuirea și netezirea grosieră a adezivului pentru plăci.</p>	95x75	-	✓	✓				1	1	48852261	045242289905
<p>⑦ Pânză de îndepărtare a chitului cu margine diamantată pentru o durată de viață foarte lungă. De 5 ori durată de viață mai lungă decât pânzele pentru chit din carbură. Pentru îndepărtarea chitului deteriorat între plăci de perete sau de pardoseală. Grosime de 3 mm.</p>	42x3	-	✓					1	1	48852272	045242289912
<p>⑧ Pânză de tăiere și pătrundere 5 în 1 pentru gips-carton. Funcții: 1. Marginea principală este curbată pentru tăieri netede. 2. Există vârful de străpungere pe părțile laterale ale pânzelor pentru a perfora cu ușurință în gips carton pentru începuturi curate. 3. Pânză laterală orientată spre spate oferă posibilitatea de a face tăieturi extrem de precise și detaliate, cum ar fi cercuri sau curbe. 4. Crestături pe partea laterală a pânzei pentru răzuirea excesului de gips-carton pentru o potrivire exactă. 5. Ghid de adâncime gravat cu laser.</p>	-	-					✓	1	1	48852281	045242289936

Accesorii pentru unelte multi-funcționale - pânze metal OPEN-LOK™

- Ancoră OPEN-LOK™ cu potrivire universală consolidată pentru mai multă rezistență și control
- Ancora OPEN-LOK™ universală se potrivește tuturor mărcilor principale de scule non-Starlock
- Acoperire protectoare cu oxid negru pentru rezistență la coroziune
- Gravură laser de lungă durată pentru identificarea clară și ușoară a pânzei
- Pânze Bi-Metal TITANIUM CHARGED™ pentru o durată de viață mai lungă



Descriere	Plastic	Canal și profil metallic	Lățimea lamei (mm)	Adâncimea max. de tăiere (mm)	Cantitate pachet	Cantitate comandă	Număr articol	Cod EAN
① Pânze bi-metalice cu acoperire îmbunătățită cu titan, cu lățime de tăiere mai îngustă și corp mai lung, concepute pentru tăierea metalelor moi, șuruburilor, cuielor, PVC și gips carton.	✓	✓	28	55	1	1	48851251	045242289523
					10	1	48851259	045242289561
② Pânză din carbură de 35 mm pentru aplicații din metal dur. Această pânză este ideală pentru tăierea elementelor de fixare metalice precum bolțuri, șuruburi, cuie și tije filetate.		✓	35	38	1	1	48851501	045242289639
					3	1	48851503	045242289646
③ Pânză Nitrus Carbide™ de 35 mm pentru aplicații extreme de metal dur. Această pânză este ideală pentru tăierea elementelor de fixare metalice precum bolțuri, șuruburi, cuie și tije filetate.		✓	35	50	1	1	48851561	045242289677
					3	1	48851563	045242289684

Milwaukee

Nothing but HEAVY DUTY.™

PÂNZE FIERĂSTRĂU CIRCULAR

RĂCIRE MAI BUNĂ. ACURATEȚE CRESCUTĂ.
VIAȚĂ MAI LUNGĂ.



**RĂCIRE MAI
BUNĂ**

ÎNVELIȘ
ANTI-FRECARĂ



**ACURATEȚE
CRESCUTĂ**
SLOTURI
ANTI-VIBRAȚIE
TĂIATE CU LASER

DINȚI DIN CARBURĂ DE TUNGSTEN ȘI COBALT

DEBITĂRI ASCUȚITE ȘI CURATE



**DANTURĂ
ALTERNATIVĂ**



**DANTURĂ
COMBINATĂ**



**DANTURĂ
PLATĂ**

Pânze pentru fierăstraie circulare de mână

Înveliș PTFE: Răcire mai bună, tăiere fără blocare în material. Protejează împotriva coroziunii și a acumularilor de rășină.

Sloturi anti-vibrații tăiate cu laser: Vibrații reduse & acuratețe crescută. Sloturile sunt umplute cu Poliuretan, având ca rol absorbția șocului, izolând dinții față de vibrații.

Corpul discului tăiat cu laser de înaltă precizie: Acuratețe garantată.

Dinți din carbură de tungsten și cobalt premium: Rămân ascuțiți mai mult timp pentru tăieri curate.

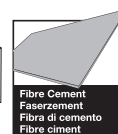
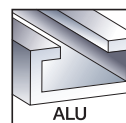
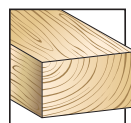

Dia- metru exterior disc (mm)	Dia- metru interior disc (mm)	Nr. dinți	Lățime tăiere (mm)	Încli- nare alterna- tivă a dinților	Geo- metria dintelui	Thin Kerf*	Toate tipurile de lemn*	OSB, PAL, PAL Melaminat, MDF, HDF, placă de fibrociment, placă de fibră de sticlă	Plastic	Metale nere- roase	Tăieri rapide	Tăieri curate	Can- titate pachet	Can- titate coman- dă	Număr articol	Cod EAN
140	20	18	1.6	+18°	ATB	✓	✓				✓		1	1	4932471310	4058546289386
		24	2.2	+15°	ATB		✓				✓		1	1	4932471290	4058546289188
		48	2.2	+5°	ATB		✓					✓	1	1	4932471291	4058546289195
		52	2.2	-5°	TF				✓	✓		✓	1	1	4932471292	4058546289201
		4	2.2	+10°	D			✓			✓		1	1	4932471293	4058546289218
		24	1.6	+15°	ATB	✓	✓				✓		1	1	4932471311	4058546289393
		40	1.6	+18°	ATB	✓	✓				✓	✓	1	1	4932471312	4058546289409
		4	2.2	10°	∅			✓			✓	✓	1	1	4932493217	4058546480882
		24	1.6	+15°	ATB	✓	✓				✓		1	1	4932471931	4058546298302
		40	1.6	+18°	ATB	✓	✓				✓		1	1	4932471932	4058546298319
		52	1.6	+2°	ATB	✓			✓	✓		✓	1	1	4932479087	4058546368814
		24	2.2	+15°	ATB		✓				✓		1	1	4932471294	4058546289225
		48	2.2	+5°	ATB		✓				✓		1	1	4932471295	4058546289232
		52	2.2	-5°	TF				✓	✓		✓	1	1	4932471296	4058546289249
		24	1.8	+15°	ATB	✓	✓				✓		1	1	4932399909**	4002395365647
		24	1.6	+15°	ATB	✓	✓				✓		1	1	4932471378	4058546290061
		40	2.1	+15°	ATB	✓	✓					✓	1	1	4932471379	4058546290078
		24	1.6	+15°	ATB	✓	✓				✓		1	1	4932471297	4058546289256
		40	2.1	+10°	ATB	✓	✓				✓		1	1	4932471298	4058546289263
		54	2.4	-5°	TF				✓	✓		✓	1	1	4932471299	4058546289270
		24	1.6	+15°	ATB	✓	✓				✓		1	1	4932471300	4058546289287
		24	1.8	+12°	ATB	✓	✓				✓		1	1	4932498976	4058546528454
		36	1.6	+15°	ATB	✓	✓				✓		1	1	4932471301	4058546289294
		48	2.1	+10°	ATB	✓	✓				✓		1	1	4932471380	4058546290085
		54	2.4	-5°	TF				✓	✓		✓	1	1	4932471303	4058546289317
		4	1.8	+10°	D			✓			✓		1	1	4932471304	4058546289324
		16	2.4	+15°	ATB	✓	✓				✓		1	1	4932471324	4058546289522
		48	2.8	+10°	ATB	✓	✓					✓	1	1	4932471325	4058546289539
		24	2.4	+15°	ATB		✓				✓		1	1	4932471305	4058546289331
		36	2.4	+15°	ATB		✓				✓		1	1	4932471306	4058546289348
		48	2.4	+10°	ATB		✓					✓	1	1	4932471307	4058546289355
		60	2.4	+10°	ATB		✓					✓	1	1	4932471308	4058546289362
		60	2.4	-5°	TF				✓	✓		✓	1	1	4932471309	4058546289379

Pânze pentru fierăstrău circular – pachet cu 2 bucăți

Set pachet cu 2 bucăți 165 x 5/8"

2 x 165 x 5/8" x 24 dinți, tăieri rapide lemn (4932471311)

2 1 4932479836 4058546376307

Set pachet cu 2 bucăți 165 x 5/8"

1 x 165 x 5/8" x 24 dinți, tăieri rapide lemn (4932471311) + 1 x 165 x 5/8" x 40 dinți, tăieri curate lemn (4932471312)

2 1 4932479837 4058546376314

Set pachet cu 2 bucăți 165 x 20 mm

2 x 165x20x40 dinți, pânză pentru lemn tăiere rapidă și curată (4932471932)

2 1 4932492433 4058546418007

Set pachet cu 2 bucăți 190 x 30 mm

1 x 190 x 30 x 24 dinți, tăieri rapide lemn (4932471300) + 1 x 190 x 30 x 48 dinți, tăieri curate lemn (4932471380)

2 1 4932479574 4058546373689

Set pachet cu 2 bucăți 190 x 30 mm

2 x 190 x 30 x 24 dinți, tăieri rapide lemn (4932471300)

2 1 4932479804 4058546375980

*Thin Kerf: optimizat pentru scule cu acumulator, grosimea dintelui este foarte mică și furnizează mai multe tăieri cu o singură încărcare a acumulatorului

**Toate tipurile de lemn: moale/tare, placaj, PAL laminat, melamină, MDF

**Pânze standard fără înveliș PTFE și fante anti-vibrație

Pânze pentru fierăstrău tăieri înclinate

Înveliș PTFE: Răcire mai bună, tăiere fără blocare în material. Protejează împotriva coroziunii și a acumularilor de rășină.
Sloturi anti-vibrații tăiate cu laser: Vibrații reduse & acuratețe crescută. Sloturile sunt umplute cu Poliuretana, având ca rol absorbția șocului, izolând dinții față de vibrații.

Corpul discului tăiat cu laser de înaltă precizie: Acuratețe garantată.

Dinți din carbură de tungsten și cobalt premium: Rămân ascuțiți mai mult timp pentru tăieri curate.



Diametru exterior disc (mm)	Diametru interior disc (mm)	Nr. dinți	Lățime tăiere (mm)	Înclinare alternativă a dinților	Geometria dintelui	Toate tipurile de lemn*	Plastic	Metale neferoase	Tăieri rapide	Tăieri curate	Cantitate pachet	Cantitate comandă	Număr articol	Cod EAN
190	30	40	2.4	-5°	ATB	✓			✓		1	1	4932471314	4058546289423
		54	2.4	-5°	TF		✓	✓		✓	1	1	4932471303	4058546289317
216	30	24	2.4	-5°	ATB	✓			✓		1	1	4932471315	4058546289430
		48	2.4	-5°	ATB	✓			✓		1	1	4932471316	4058546289447
		60	2.4	-5°	ATB	✓				✓	1	1	4932471317	4058546289454
		80	2.4	-5°	TF		✓	✓		✓	1	1	4932471319	4058546289478
250	30	40	2.8	+15°	ATB	✓			✓		1	1	4932472015	4058546324117
		60	2.8	+15°	ATB	✓				✓	1	1	4932472016	4058546324124
254	30	60	3.0	-5°	ATB	✓			✓		1	1	4932471320	4058546289485
		80	3.0	-5°	TF		✓	✓		✓	1	1	4932471318	4058546289461
305	30	60	3.0	-5°	ATB	✓			✓		1	1	4932471321	4058546289492
		100	3.0	-5°	ATB	✓				✓	1	1	4932471322	4058546289508
		96	3.0	-5°	TF		✓	✓		✓	1	1	4932471323	4058546289515

Pânze pentru fierăstrău circular – pachet cu 2 bucăți

Set pachet cu 2 bucăți 216 x 30 mm

1 x 216 x 30 x 48 dinți, tăieri rapide lemn (4932471316) + 1 x 216 x 30 x 60 dinți, tăieri curate lemn (4932471317) 2 1 4932479575 4058546373696

Set pachet cu 2 bucăți 254 x 30 mm

1 x 254 x 30 x 60 dinți, tăieri rapide lemn (4932471320) + 1 x 254 x 30 x 80 dinți, tăieri curate (4932471318) 2 1 4932479576 4058546373702

*Thin Kerf: optimizat pentru scule cu acumulator, grosimea dintelui este foarte mică și furnizează mai multe tăieri cu o singură încărcare a acumulatorului

*Toate tipurile de lemn: moale/tare, placaj, PAL laminat, melamină, MDF

Pânze pentru fierăstrău cu masă

Înveliș PTFE: Răcire mai bună, tăiere fără blocare în material. Protejează împotriva coroziunii și a acumularilor de rășină.
Sloturi anti-vibrații tăiate cu laser: Vibrații reduse & acuratețe crescută. Sloturile sunt umplute cu Poliuretana, având ca rol absorbția șocului, izolând dinții față de vibrații.

Corpul discului tăiat cu laser de înaltă precizie: Acuratețe garantată.

Dinți din carbură de tungsten și cobalt premium: Rămân ascuțiți mai mult timp pentru tăieri curate.

**Pânze standard fără înveliș PTFE și fante anti-vibrație



Diametru exterior disc (mm)	Diametru interior disc (mm)	Nr. dinți	Lățime tăiere (mm)	Înclinare alternativă a dinților	Geometria dintelui	Thin Kerf*	Toate tipurile de lemn*	OSB, PAL, PAL Melaminat, MDF, HDF, placă de fibrociment,	Plastic	Metale neferoase	Tăieri rapide	Tăieri curate	Cantitate pachet	Cantitate comandă	Număr articol	Cod EAN
210	30	24	1.9	+25°	ATB	✓	✓				✓		1	1	4932478095	4058546340285

*Thin Kerf: optimizat pentru scule cu acumulator, grosimea dintelui este foarte mică și furnizează mai multe tăieri cu o singură încărcare a acumulatorului

*Toate tipurile de lemn: moale/tare, placaj, PAL laminat, melamină, MDF

Pânze fierăstrău circular pentru metal

NOU

1. Geometrie a dinților proiectată pentru o performanță optimă.
 2. Dantura din carbură și material metaloceramic de cea mai bună calitate pentru o durată de exploatare mai mare.
 3. Corp al pânzei integral călit pentru debitare de precizie.
 4. Gulerele adânci asigură o îndepărtare rapidă și eficientă a așchiilor.
 5. Fante antivibrații tăiate cu laser și umplute cu rășină pentru atenuarea zgomotului și a vibrațiilor.
- Debitare curată. Tăieturi curate ce reduc procesele suplimentare de finisare.
 - Debitare la rece. Materialul debitat poate fi manipulat imediat după debitare.
 - Debitări rapide. Mai rapide decât toate celelalte metode tradiționale de debitare.
 - Costuri reduse. Costuri mai reduse pe debitare decât discurile abrazive.
 - Zgomot redus.
 - Vibrații reduse.
 - Siguranță totală: fără scântei, fără agenți de răcire, rece la atingere.

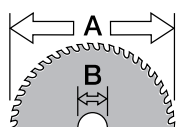

Ø mm

Diametru exterior disc (mm)	Diametru interior disc (mm)	Nr. dinți	Lățime tăiere (mm)	Grosime material (mm)	Oțel moale	Tablă de oțel până la 2.5 mm	Panouri din oțel ondulat	Țeavă de oțel	Oțel inoxidabil	Fontă	Cupru	Aluminiu	Armătură	Material sandwich	Cantitate pachet	Cantitate comandă	Număr articol	Cod EAN
135	20	30	1.6	1-2.5	✓	✓	✓	✓	✗	✗	✗	✗	✗	✓	1	1	48404070	045242233786
		50	1.6	1-2.5	✗	✗	✗	✗	✗	✗	✓	✓	✗	✗	1	1	48404075	045242233793
150	20	34	1.6	>2.5	✓	✓	✓	✓	✗	✗	✗	✓	✗	✓	1	1	48404080	045242510283
165	15.87	48	1.6	1-2.5	✓	✓	✓	✓	✗	✗	✗	✗	✗	✓	1	1	48404220	045242569069
174	20	36	1.6	1-2.5	✓	✓	✓	✓	✗	✗	✗	✗	✗	✗	1	1	48404225	045242569052
		42	1.8	>2.5	✓	✗	✗	✓	✗	✗	✗	✗	✗	✗	1	1	48404515	045242134465
203	5/8"	50	1.8	1-2.5	✓	✓	✓	✓	✗	✗	✗	✗	✗	✓	1	1	48404520	045242134472
		58	2.4	>2.5	✗	✗	✗	✗	✗	✗	✓	✓	✗	✗	1	1	48404345	045242569113

✓ Cel mai adecvat: recomandat pentru aceste materiale.

✗ Adecvate - recomandate pentru utilizare intermitentă. Caracteristici de tăiere foarte bune, dar durată de viață a pânzei mult redusă.

✗ Neadevate. Nerecomandate pentru aceste materiale.

Optimizarea duratei de viață a pânzei

1. Fixați bine piesa de prelucrat pentru a evita vibrațiile.
2. NU alipiți sau grupați materiale în straturi. Golurile dintre straturi pot duce la ciobirea dinților.
3. Coborâți pânza până la capacitatea maximă de tăiere și permiteți-i să atingă turația maximă înainte de a o introduce în material.
4. NU forțați pânza în material. Porniți ușor, apoi aplicați treptat forța de apăsare pentru a evita producerea de scântei.
5. Viteza de tăiere și forța de apăsare optime vor produce scântei puține spre deloc. Scânteiile determină încălzirea pânzei ducând la scurtarea duratei de viață.
6. Mențineți linia de tăiere dreaptă. Dacă urmați o linie de tăiere și vă abateți de la ea, încercarea de a reveni poate produce presiune laterală.
7. NU aplicați presiune laterală pe pânză deoarece aceasta va duce la ciobirea dinților.
8. Lăsați din când în când ca pânza să se învârtă în gol, fără contact cu materialul, permițându-i să se răcească, în special când efectuați tăieri lungi sau în materiale groase.



Pânze pentru fierăstrău cu bandă

Alegerea geometriei corecte a dinților

8/10 Tpi Pasul dintelui 2.3/1.8 mm	10 Tpi Pasul dintelui 2.5 mm	12/14 Tpi Pasul dintelui 1.8/1.4 mm	14 Tpi Pasul dintelui 1.8 mm	18 Tpi Pasul dintelui 1.4 mm	25 Tpi Pasul dintelui 1 mm
PENTRU TĂIEREA MATERIALULUI 5 la 13 mm	PENTRU TĂIEREA MATERIALULUI 8 la 13 mm	PENTRU TĂIEREA MATERIALULUI 4 la 8 mm	PENTRU TĂIEREA MATERIALULUI 5 la 8 mm	PENTRU TĂIEREA MATERIALULUI 4 la 5 mm	PENTRU TĂIEREA MATERIALULUI < 4 mm



Pânză premium Bi-Metal pentru fierăstrău cu bandă

Pânze Bi-Metal cu dinți din oțel rapid cu 8% cobalt, care sunt de până la 3 ori mai durabile decât pânzele convenționale, necesitând mai puține schimbări.

Dinții formați cu precizie creează debitări rapide și curate.

Optimizată pentru fierăstraiele cu bandă cu acumulatori: Mai multe tăieri cu o singură încărcare.

Adekvată pentru a tăia: cornier, țevă galvanizată și chiar oțel mai dur precum fonta sau oțelul inoxidabil.



Pânză premium pentru fierăstrău cu bandă 1139.83 x 12.7 x 0.51 mm (cu cablu și M18 debitare adâncă)

Grosime material (mm)	Pasul dintelui (mm)	TPI	Cantitate pachet	Cantitate comandă	Număr articol	Cod EAN
5 - 13	3.1 / 2.5	8 / 10	3	1	48390601	045242530298
			25	1	48390605	045242539697
4 - 8	2.1 / 1.8	12 / 14	3	1	48390611	045242530328
			25	1	48390615	045242539703



Pânză premium pentru fierăstrău cu bandă 898.52 x 12.7 x 0.51 mm (M18 Compact)

Grosime material (mm)	Pasul dintelui (mm)	TPI	Cantitate pachet	Cantitate comandă	Număr articol	Cod EAN
5 - 13	3.1 / 2.5	8 / 10	3	1	48390609	045242536412
			25	1	48390606	045242537754
4 - 8	2.1 / 1.8	12 / 14	3	1	48390619	045242536429
			25	1	48390616	045242537761



Pânză premium pentru fierăstrău cu bandă 687.57 x 12.7 x 0.51 mm (M12 Sub Compact)

Grosime material (mm)	Pasul dintelui (mm)	TPI	Cantitate pachet	Cantitate comandă	Număr articol	Cod EAN
4 - 8	2.1 / 1.8	12 / 14	3	1	48390711	045242536436



Pânză premium pentru fierăstrău cu bandă 776.29 x 12.7 x 0.51 mm (M12 Sub Compact)

Grosime material (mm)	Pasul dintelui (mm)	TPI	Cantitate pachet	Cantitate comandă	Număr articol	Cod EAN
4-8	2.1/1.8	12/14	3	1	48390631	045242605125
			25	1	48390636	045242605132
5-13	3.1/2.5	8/10	3	1	48390630	045242605156
			25	1	48390635	045242605163



Pânză Bi-Metal pentru fierăstrău cu bandă

Adecvată pentru a tăia: cornier, țevă galvanizată și chiar oțel mai dur precum fonta sau oțelul inoxidabil.

Pânză pentru fierăstrău cu bandă 1139.83 x 12.7 x 0.51 mm (cu cablu și M18 FUEL™)

Grosime material (mm)	Pasul dintelui (mm)	TPI	Cantitate pachet	Cantitate comandă	Număr articol	Cod EAN
≥ 8	2.5	10	3	1	48390501	045242132096
5 - 8	1.8	14	3	1	48390511	045242132164
4 - 5	1.4	18	3	1	48390521	045242132263
≤ 4	1.0	25	3	1	48390531	045242132362



Pânză pentru fierăstrău cu bandă 898.52 x 12.7 x 0.51 mm (M18)

Grosime material (mm)	Pasul dintelui (mm)	TPI	Cantitate pachet	Cantitate comandă	Număr articol	Cod EAN
5 - 8	1.8	14	3	1	48390519	045242201594
4 - 5	1.4	18	3	1	48390529	045242201747
≤ 4	1.0	25	3	1	48390539	045242201815



Pânză pentru fierăstrău cu bandă 687.57 x 12.7 x 0.51 mm (M12)

Grosime material (mm)	Pasul dintelui (mm)	TPI	Cantitate pachet	Cantitate comandă	Număr articol	Cod EAN
2.5 - 8	1.4	18	3	1	48390572	045242272341



DISCURI DIAMANTATE

3 NIVELURI DE PERFORMANȚĂ



PREMIUM SPEEDCROSS X

Cel mai bun disc diamantat din clasă.

O linie de produse, potrivită pentru toate tipurile de materiale de construcție dure. Tehnologie diamantată poziționată și aranjată cu precizie pentru performanțe de tăiere constant ridicate, viteză de tăiere superioară și cea mai lungă durată de viață.



SPEEDCROSS

Disc diamantat premium.
Performanță excepțională.

Linii distincte de produse pentru a acoperi toate aplicațiile și industriile.

Selecție de diamante de calitate superioară, combinate cu procese de producție de ultimă generație, de exemplu, segmente sudate cu laser pentru fiabilitate maximă.



CONTRACTOR

Disc diamantat cu un raport excelent preț/performanță.

Diferite linii de produse care includ discuri versatile și multifuncționale pentru a acoperi majoritatea aplicațiilor utilizatorilor profesioniști. Segmente realizate din diamante de înaltă calitate, sudate cu laser sau sinterizate direct pe corpul de oțel.

PERFORMANȚĂ

MATERIAL	CONTRACTOR	SPEEDCROSS	PREMIUM SPEEDCROSS
PIATRĂ Piatră naturală Granit Porfir	 SUDD	 SUDD	 XHUDD
BETON Armat	 DUT	 HUDD	
MATERIALE DURE + Agregate + Cărămidă / Clincher (dur) + Țigle (dur) + Blocuri de pavaj etc.	 DUH	 AUDD	
BETON Rezistență medie	 DU	 ADD	
ABRAZIV Beton moale / Beton verde Cărămidă / Clincher (moale) Șapă, var gresie		 DHTS	
ASFALT	 DHTI	 DHTI	
CERAMICĂ Plăci		 STEELHEAD	
OȚEL Fier Oțel inoxidabil Metale neferoase			

Premium Speedcross XHUDD

NOU

Potrivate pentru toate tipurile de materiale de construcție dure.

Înălțimea segmentului de până la 15 mm (350 mm) pentru cea mai lungă durată de viață.

Diamante poziționate și aranjate precis pentru cea mai bună performanță de tăiere.

Segmente de dinți scurte sudate cu laser pentru tăiere extrem de agresivă.

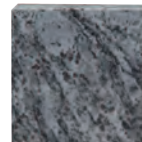

Tip	Diametru disc (mm)	Diametru interior disc (mm)	Înălțime segment (mm)	Lățimea de tăiere (mm)	Cantitate pachet	Cantitate comandă	Număr articol	Cod EAN
X-HUDD 115	115	22.23	12	2.6	1	1	4932492147	4058546415143
X-HUDD 125	125	22.23	12	2.6	1	1	4932492148	4058546415150
X-HUDD 150	150	22.23	12	2.6	1	1	4932492149	4058546415167
X-HUDD 230	230	22.23	15	2.6	1	1	4932492150	4058546415174
X-HUDD 350	350	25.4	14	2.6	1	1	4932492151	4058546415181

Speedcross SUDD

NOU

Tehnologie silențioasă pentru reducerea nivelului de zgomot în timpul tăierii.

Segmente cu caneluri în U pentru cea mai bună îndepărtare a prafului și tăiere mai rapidă.

Diamante poziționate și aranjate precis pentru cea mai bună performanță de tăiere.

Segmente sudate cu laser cu model ștanțat distinct pentru a reduce acumularea de căldură.



Tip	Diametru disc (mm)	Diametru interior disc (mm)	Înălțime segment (mm)	Lățimea de tăiere (mm)	Cantitate pachet	Cantitate comandă	Număr articol	Cod EAN
SUDD 230	230	22.23	15	3.4	1	1	4932492152	4058546415198
SUDD 350	350	25.4	15	3.4	1	1	4932492153	4058546415204

Speedcross HUDD

Viteză maximă de tăiere transversală, Durată mare de exploatare, Vibrații reduse.
Disc universal pentru o varietate de materiale.
Clasificat în două categorii pentru o durată de exploatare maximă.
Segmente cu o înălțime de 10 mm pentru a asigura o durată mare de exploatare.
Segmente sudate cu laser pentru performanță maximă.

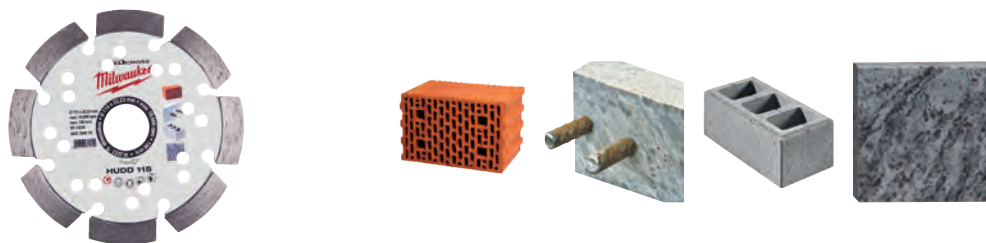

Tip	Diametru disc (mm)	Diametru interior disc (mm)	Înălțime segment (mm)	Lățimea de tăiere (mm)	Cantitate pachet	Cantitate comandă	Număr articol	Cod EAN
HUDD 115	115	22.23	10	2.6	1	1	4932399819	4002395364749
HUDD 125	125	22.23	10	2.6	1	1	4932399820	4002395364756
HUDD 150	150	22.23	10	2.6	1	1	4932399821	4002395364763
HUDD 230	230	22.23	10	2.6	1	1	4932399822	4002395364770
HUDD 300	300	25.4	10	2.6	1	1	4932493298	4058546481698
HUDD 350	350	25.4	8	2.6	1	1	4932471985	4058546298845

Speedcross AUDD

Discul AUDD este cel mai indicat pentru materiale dure până la materiale moi/abrazive, obținând cea mai bună performanță atunci când este utilizat în beton cu o duritate standard și în materiale de construcții generale.



*Doar pentru Speedcross AUDD 350 mm

Tip	Diametru disc (mm)	Diametru interior disc (mm)	Înălțime segment (mm)	Lățimea de tăiere (mm)	Cantitate pachet	Cantitate comandă	Număr articol	Cod EAN
AUDD 115	115	22.23	10	2.6	1	1	4932399823	4002395364787
AUDD 125	125	22.23	10	2.6	1	1	4932399824	4002395364794
AUDD 150	150	22.23	10	2.6	1	1	4932399825	4002395364800
AUDD 230	230	22.23	10	2.6	1	1	4932399826	4002395364817
AUDD 350*	350	25.4	10	2.6	1	1	4932471987	4002396298869
AUDD 450	450	25.4	10	2.6	1	1	4932492145	4058546415129

Disc Premium STEELHEAD[™] - 350 mm

Discul STEELHEAD[™] este potrivit pentru oțel și oțel inoxidabil. De asemenea, și pentru beton armat puternic. Segmentele diamantate de înaltă densitate, special brazate asigură un proces foarte agresiv de tăiere. Datorită versatilității și performanței remarcabile, discul diamantat este potrivit și pentru pompieri și operațiunile de salvare.

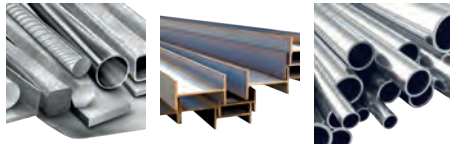

Tip	Diametru disc (mm)	Diametru interior disc (mm)	Înălțime segment (mm)	Lățimea de tăiere (mm)	Cantitate pachet	Cantitate comandă	Număr articol	Cod EAN
STEELHEAD [™] 115	115	22.23	2	1.5	1	1	4932492014	4058546413811
STEELHEAD [™] 125	125	22.23	2	1.5	1	1	4932492015	4058546413828
STEELHEAD [™] 230	230	22.23	2	1.8	1	1	4932492016	4058546413835
STEELHEAD [™] 350	350	25.4	4	2.8	1	1	4932471988	4058546298876

Speedcross DHTi

NOU

Disc cu ramă turbo continuă pentru tăieturi extrem de curate și precise. Pentru granit, piatră artificială și în special pentru plăci dure (gresie/porțelan) până la 20 mm grosime.

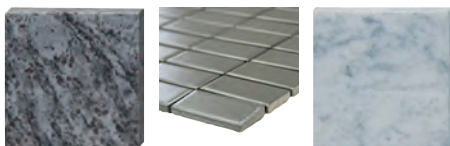

Tip	Diametru disc (mm)	Diametru interior disc (mm)	Înălțime segment (mm)	Lățimea de tăiere (mm)	Cantitate pachet	Cantitate comandă	Număr articol	Cod EAN
DHTi 115	115	22.23	10	2.3	1	1	4932492154	4058546415211
DHTi 125	125	22.23	10	2.3	1	1	4932492155	4058546415228
DHTi 230	230	22.23	10	2.3	1	1	4932492156	4058546415235

Disc diamantat DHMM

Disc diamantat cu segmente brazate, pentru o gamă largă de aplicații.

Performanță remarcabilă de debitare datorată concentrației mari a granulelor de diamant.

Adecvat pentru o vastă varietate de materiale ca PVC, granit, plăci ceramice, piatră artificială dură, material compozit, gips-carton, lemn subțire, bare filetate și tablă.

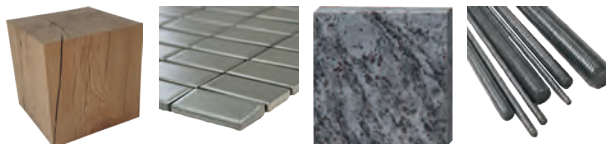

Tip	Diametru disc (mm)	Diametru interior disc (mm)	Înălțime segment (mm)	Lățimea de tăiere (mm)	Cantitate pachet	Cantitate comandă	Număr articol	Cod EAN
DHMM 76	76	10	2.2	1.2	1	1	4932471333	4058546289614

SPEEDCROSS™ ADD

NOU

ADD este cel mai bun disc diamantat pentru asfalt.

Miez dublu tensionat pentru o durabilitate îmbunătățită și o stabilitate mai bună în timpul tăierii.

Segmente unghiulare, cu rezistență specială, pentru a evita o rupere a segmentului.

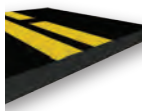

Tip	Diametru disc (mm)	Diametru interior disc (mm)	Înălțime segment (mm)	Lățimea de tăiere (mm)	Cantitate pachet	Cantitate comandă	Număr articol	Cod EAN
ADD 350 mm	350	25.4	10	2.8	1	1	4932478952	4058546362348

Discuri diamantate SUDD

NOU

Disc de calitate sudat cu laser, cu performanțe excepționale în materiale dure, cum ar fi betonul, pavajele și produsele din zidărie. Tehnologie silențioasă pentru a reduce nivelul de zgomot în timpul tăierii. Înălțimea segmentului de 10 mm. Potrivire perfectă cu fierăstraiele MILWAUKEE®.



Tip	Diametru disc (mm)	Diametru interior disc (mm)	Înălțime segment (mm)	Lățimea de tăiere (mm)	Cantitate pachet	Cantitate comandă	Număr articol	Cod EAN
SUDD 230 mm	230	22.23	10	3.0	1	1	4932479463	4058546372576
SUDD 350 mm	350	25.4	10	3.1	1	1	4932479462	4058546372569

Discuri diamantate DUH

Un disc de calitate profesională, cu segmente sudate cu laser și performanțe excelente de debitare în materiale dure precum betonul armat, blocurile de pavaj și produsele de zidărie.



Tip	Diametru disc (mm)	Diametru interior disc (mm)	Înălțime segment (mm)	Lățimea de tăiere (mm)	Cantitate pachet	Cantitate comandă	Număr articol	Cod EAN
DUH 115	115	22.23	10	2.2	1	1	4932399539	4002395361861
DUH 125	125	22.23	10	2.3	1	1	4932399540	4002395361878
DUH 180	180	22.23	10	2.4	1	1	4932399541	4002395361885
DUH 230	230	22.23	10	2.6	1	1	4932399542	4002395361892
DUH 300	300	25.4	10	2.8	1	1	4932493331	4058546482022
DUH 350	350	25.4	10	2.8	1	1	4932471986	4058546298852
DUH 400	400	25.4	10	3.2	1	1	4932492146	4058546415136

Discuri diamantate DSU

Un disc universal, special conceput pentru materiale dure și abrazive.

Segmentele sudate cu laser asigură o durată de exploatare mai lungă și o performanță optimă. Recomandate pentru utilizare cu mașinile de frezat caneluri în zid.



Tip	Diametru disc (mm)	Diametru interior disc (mm)	Înălțime segment (mm)	Lățimea de tăiere (mm)	Cantitate pachet	Cantitate comandă	Număr articol	Cod EAN
DSU 125	125	22.23	10	2.4	1	1	4932373147	4002395346455
DSU 150	150	22.23	10	2.4	1	1	4932373148	4002395346462

Discuri diamantate DU

Un disc cu destinație generală care oferă performanțe bune în termeni de viteză de debitare și durată de exploatare, pentru utilizare într-o varietate de materiale de construcții.



Tip	Diametru disc (mm)	Diametru interior disc (mm)	Înălțime segment (mm)	Lățimea de tăiere (mm)	Cantitate pachet	Cantitate comandă	Număr articol	Cod EAN
DU 115	115	22.23	10	2.2	1	1	4932399521	4002395361687
DU 125	125	22.23	10	2.3	1	1	4932399522	4002395361694
DU 180	180	22.23	10	2.4	1	1	4932399523	4002395361700
DU 230	230	22.23	10	2.6	1	1	4932399524	4002395361717
DU 300	300	25.4	10	2.3	1	1	4932493332	4058546482039

Discuri diamantate DHTi

Disc turbo, special conceput pentru o debitare curată în plăci din ceramică și plăci/dale din piatră naturală subțire.

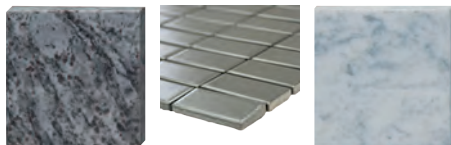

Tip	Diametru disc (mm)	Diametru interior disc (mm)	Înălțime segment (mm)	Lățimea de tăiere (mm)	Cantitate pachet	Cantitate comandă	Număr articol	Cod EAN
DHTi 115	115	22.23	8	2.0	1	1	4932399552	4002395361991
DHTi 125	125	22.23	8	2.1	1	1	4932399553	4002395362004
DHTi 230	230	22.23	8	2.6	1	1	4932399555	4002395362028

Discuri diamantate DUT

Un disc turbo cu coroană canelată diamantată cu destinație generală pentru debitarea unei varietăți de materiale de construcții generale. Coroana turbo asigură o debitare curată, fără așchii.

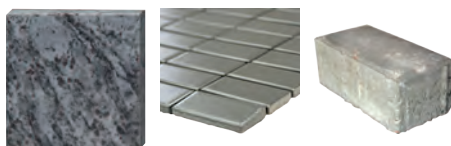

Tip	Diametru disc (mm)	Diametru interior disc (mm)	Înălțime segment (mm)	Lățimea de tăiere (mm)	Cantitate pachet	Cantitate comandă	Număr articol	Cod EAN
DUT 115	115	22.23	10	2.2	1	1	4932399526	4002395361731
DUT 125	125	22.23	10	2.3	1	1	4932399527	4002395361748
DUT 180	180	22.23	10	2.4	1	1	4932399528	4002395361755
DUT 230	230	22.23	10	2.6	1	1	4932399529	4002395361762

Discuri diamantate DHTS

Un disc turbo de calitate profesională, cu un corp foarte subțire pentru o debitare foarte rapidă, precisă și fără așchii în materiale subțiri precum granitul, marmura și plăci din porțelan, gresie, ceramică.

Datorită calității sale superioare, acest disc este potrivit și pentru debitarea celor mai multe tipuri de materiale de construcții.

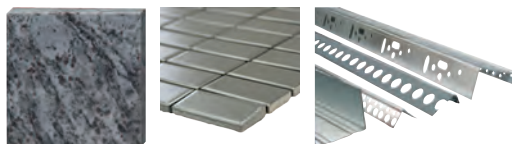

Tip	Diametru disc (mm)	Diametru interior disc (mm)	Înălțime segment (mm)	Lățimea de tăiere (mm)	Cantitate pachet	Cantitate comandă	Număr articol	Cod EAN
DHTS 76	76	10	5	1	1	1	4932464715	4058546226602
DHTS 115	115	22.23	10	1.2	1	1	4932399145	4002395357550
DHTS 125	125	22.23	10	1.2	1	1	4932399146	4002395357567
DHTS 230	230	22.23	10	1.9	1	1	4932399550	4002395361977

Cupe diamantate cu segmente combinate

Pentru înlăturarea rapidă a straturilor groase de beton.

Pentru nivelarea suprafețelor din beton, granit și piatră naturală.

Pentru aplicații de șlefuire a muchiilor, de ex. șlefuirea muchiilor înalte ale dalelor din beton, granit și piatră naturală.

Pentru netezirea asperităților, înainte de acoperirea cu un nou strat de material.

Segmente diamantate de înaltă calitate și o brazare specială pentru o uzură redusă, în special în materiale dure.



Tip	Ø (mm)	Diametru interior disc (mm)	Nr. segmente	Înălțime cupă diamantată (mm)	Înălțime segment (mm)	Cantitate pachet	Cantitate comandă	Număr articol	Cod EAN
SDCWU 100									
① Cupă universală premium pentru aplicații de șlefuire și nivelare. Îndepărtare cantitativă a materialului.	100	22.23	16	21	5	1	1	4932430080	4002395377411
SDCWU 125									
② Cupă universală premium pentru aplicații de șlefuire și nivelare. Îndepărtare cantitativă a materialului.	125	22.23	16	21	5	1	1	4932430081	4002395377428
SDCWA 125									
③ Cupă universală pentru aplicații de șlefuire și nivelare. Îndepărtare cantitativă a materialului. Pentru materiale abrazive.	125	22.23	16	21	5	1	1	4932479093	4058546368876
Fine SDCWSF 125									
④ Cupă premium diamantată pentru îndepărtarea substanțelor speciale: acoperiri termoplastice și pe bază epoxidice, vopsea acrilică, lipici, adeziv faianță, șapă, tencuială.	125	22.23	117 Paduri diamantate	21	3.3	1	1	4932479094	4058546368883
Coarse SDCWSC 125									
⑤ Disc cu segmente PCD pentru îndepărtarea de substanțe speciale: straturi de acoperire din materiale termoplastice și pe bază de rășini epoxidice, vopsea acrilică, adeziv, adeziv pentru ceramică, șape, glet	125	22.23	6	18.5	4 / 7	1	1	4932451188	4002395138760
DCWU 100									
⑥ Disc cupă universal pentru aplicații de șlefuire și nivelare. Capacitate mare de îndepărtare a stratului de material	100	22.23	16	21	5	1	1	4932451185	4002395138739
DCWU 125									
⑦ Disc cupă universal pentru aplicații de șlefuire și nivelare. Capacitate mare de îndepărtare a stratului de material	125	22.23	20	21	5	1	1	4932451186	4002395138746
DCWUT 125									
⑧ Segmenti Turbo pentru lucrări de nivelare, șlefuire a muchiilor și finisare. Pentru șlefuirea fină a betonului și pietrei naturale	125	22.23	Turbo	21	5	1	1	4932451187	4002395138753
SDCWUG 125									
⑨ Disc de șlefuit cu diamant universal premium pentru: piatră artificială dură, plăci de porțelan, ceramică, granit, marmură, lemn, materiale plastice dure, oțel.	125	22.23	-	13.3	-	1	1	4932480219	4058546405045

	SDCWU	SDCWA	Fine SDCWSF	Coarse SDCWSC	DCWU	DCWUT	SDCWUG
Vopsea și lacuri acrilice			✓	✓			
Beton celular, bolțari	✓	✓			✓	✓	
Bitum			✓	✓			
Beton armat	✓	◆			✓	✓	◆
Beton ușor	◆	✓			◆	◆	
Lacuri și adezivi pe bază de rășini epoxidice							
Granit	◆				◆	◆	✓
Blocuri de calcar/gresie duritate mare	✓	◆			✓	✓	
Blocuri calcar/ gresie - duritate mică/ abrazive	◆	✓			◆	◆	
Marmură	◆	◆			◆	◆	✓
Gipscarton	◆	✓			◆	◆	
Rocă vulcanică (porfir, tip de rocă cu densitate mare)	◆	◆			◆	◆	✓
Dale	◆	✓	✓	✓			◆
Vopsele și adezivi termoplastici (bituminoși)			✓	✓			
Adezivi pentru plăci	◆	✓			◆	◆	



√Cel mai adecvat.

◆Adecat - pentru utilizare intermitentă.

Discuri abrazive pentru tăiere și degroșare

Tipul MILWAUKEE® - alegerea corectă a discului

SC 41/115

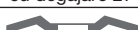
Material	Aplicație	Design	Diametru	
S = Oțel C = Piatră	C = Tăiere G = Degroșare CS = Tăiere slim L = Lamelar LC = Lamelar ceramic CT = Tăiere îngust	 drept 41  cu degajare 42  cu degajare 27  lamelar 50	mm	inci
			100	4
			115	4½
			125	5
			150	6
			180	7
			230	9
			355	14



Durată de exploatare extinsă și protecție la umezeală cu PRO+^{**}

Amestecul special conferă:

Durată de exploatare mai mare cu până la 20% vs. seria MILWAUKEE® pentru contractanți
 Emisia de praf mai redusă cu până la 20% vs. MILWAUKEE® seria pentru contractanți
 Noua formulă HydroProtect previne pierderea performanței cauzată de vechime și conferă aproape în totalitate aceeași performanță după luni de depozitare.

Beneficii:

Costuri reduse pe debitare și timp redus de montare.
 Reducerea deteriorării discului în timpul depozitării.
 Performanță înaltă de mai mare durată.

^{**}disponibil la discurile de debitare și degroșare cu grosimi de 1, 1.5 și 6 mm.

**+
20%
LIFETIME**

*vs. MILWAUKEE® seria pentru contractanți



Discuri subțiri PRO+ pentru debitare metal

Aplicații: Discuri subțiri fără adaos de fier și sulf pentru toate tipurile de oțel. Cele mai adecvate pentru oțel inoxidabil (excepție 350 x 4 mm) rezistent la acid, oțel Hardox, oțel turnat rezistent la căldură, oțel pentru arcuri, oțel moale și oțel pentru scule.

Caracteristici: Reducere a timpului de debitare cu 50% și cu 50% mai puțin praf comparativ cu discurile standard de 3 mm. Pierdere redusă de material.



	Tip	Diametru disc (mm)	Grosime (mm)	Diametru interior disc (mm)	Cantitate pachet	Cantitate comandă	Număr articol	Cod EAN	
41	SCS 41 / 76	76	1	10	5	1	4932464717	4058546226626	
	SCS 41 / 115	115	1	22.2	1	50	4932451484	4002395163953	
	① Stand expunere (200 x SCS 41 / 115 discuri)				200	1	4932451485	4002395163960	
	SCS 41 / 115	115	1.5	22.2	1	50	4932451486	4002395163977	
	SCS 42 / 125	125	0.8	22.2	1	50	4932498201	4058546520700	
	SCS 41 / 125	125	1	22.2	1	50	4932451487	4002395163984	
	① Stand expunere (200 x SCS 41 / 125 discuri)				200	1	4932451488	4002395163991	
	SCS 41 / 125	125	1.5	22.2	1	50	4932498002	4058546511623	
	SCS 41 / 150	150	1.5	22.2	1	25	4932471386	4058546290146	
	SCS 41 / 180	180	1.5	22.2	1	25	4932451489	4002395161300	
	SCS 41 / 230	230	1.9	22.2	1	25	4932451490	4002395161317	
	SCS 41 / 350	350	4	25.4	1	10	4932471989	4058546298883	
	②	SCS 41 / 115	115	1	22.2	10	1	4932478997	4058546362799
	③	SCS 41 / 125	125	1	22.2	10	1	4932478998	4058546362805

* Se pot comanda doar în cutii. Cantitățile mai mari decât corespunzătoare unui pachet se comandă doar în multiplu de acestea (ex. 50, 100, 150...)

Discuri PRO+ pentru debitare metal

Aplicații: Performanță optimă la debitarea oțelului moale cu rezistență medie, oțelului pentru scule, fier-betonului și armăturilor din oțel.
Caracteristici: Eficiență a debitării în combinație cu o performanță ridicată.

	Tip	Diametru disc (mm)	Grosime (mm)	Diametru interior disc (mm)	Cantitate pachet	Cantitate comandă	Număr articol	Cod EAN
41	SC 41 / 115	115	3	22.2	1	25	4932451491	4002395161324
	SC 41 / 125	125	3	22.2	1	25	4932451492	4002395161331
	SC 41 / 180	180	3	22.2	1	25	4932451493	4002395161348
	SC 41 / 230	230	3	22.2	1	25	4932451494	4002395161362
42	SC 42 / 115	115	3	22.2	1	25	4932451495	4002395161379
	SC 42 / 125	125	3	22.2	1	25	4932451496	4002395161393
	SC 42 / 180	180	3	22.2	1	25	4932451497	4002395162000
	SC 42 / 230	230	3	22.2	1	25	4932451498	4002395162017

* Se pot comanda doar în cutii. Cantitățile mai mari decât corespunzătoare unui pachet se comandă doar în multiplu de acestea (ex. 50, 100, 150...)

Discuri pentru debitare metal pentru fierăstraie PRO+

Aplicații: Pentru oțeluri structurale, oțel pentru scule, fontă, oțeluri dure, de calitate superioară și bare de oțel pentru armarea betonului (armătură). Caracteristici: Disc moale pentru mașina de debitat metale.

	Tip	Diametru disc (mm)	Grosime (mm)	Diametru interior disc (mm)	Cantitate pachet	Cantitate comandă	Număr articol	Cod EAN
41	SC 41 / 355	355	2.5	25.4	1	10	4932451505	4002395162086

* Se pot comanda doar în cutii. Cantitățile mai mari decât corespunzătoare unui pachet se comandă doar în multiplu de acestea (ex. 50, 100, 150...)

Discuri PRO+ pentru polizat metal

Aplicații: Performanță optimă în oțel moale și oțel nealiat pentru scule.
Caracteristici: Asigură o durată de exploatare optimă și caracteristici de degroșare eficiente.

	Tip	Diametru disc (mm)	Grosime (mm)	Diametru interior disc (mm)	Cantitate pachet	Cantitate comandă	Număr articol	Cod EAN
27	SG 27 / 115	115	6	22.2	1	25	4932451501	4002395162048
	SG 27 / 125	125	6	22.2	1	25	4932451502	4002395162055
	SG 27 / 150	150	6	22.2	1	10	4932471387	4058546290153
	SG 27 / 180	180	6	22.2	1	10	4932451503	4002395162062
	SG 27 / 230	230	6	22.2	1	10	4932451504	4002395162079

* Se pot comanda doar în cutii. Cantitățile mai mari decât corespunzătoare unui pachet se comandă doar în multiplu de acestea (ex. 50, 100, 150...)

Discuri debitare metal - seria contractanți

Aplicații: Discuri de debitare fără adaos de Fe și S, pentru oțel.

Adecvate pentru oțel rezistent la acid, Hardox, oțel înalt aliat, oțel temperat și oțel pentru scule. Neadecvat pentru oțel inoxidabil.



	Tip	Ø (mm)	Grosime (mm)	Diametru interior disc (mm)	Cantitate pachet	Cantitate comandă	Număr articol	Cod EAN
41	SCS 41 / 115	115	1	22.2	1	50	4932451474	4002395163250
①	Stand pentru teighea (200 x discuri SCS 41 / 115)				200	1	4932451475	4002395163267
	SCS 41 / 115	115	1.5	22.2	1	50	4932451476	4002395163274
	SCS 41 / 125	125	1	22.2	1	50	4932451477	4002395163281
①	Stand pentru teighea (200 x discuri SCS 41 / 125)				200	1	4932451478	4002395163298
	SCS 41 / 125	125	1.5	22.2	1	50	4932451479	4002395163908
	SCS 41 / 230	230	1.9	22.2	1	25	4932451480	4002395163915
②	SCS 41 / 125	125	1	22.2	10	1	4932459164	4002395287192

* Se pot comanda doar în cutii. Cantitățile mai mari decât corespunzătoare unui pachet se comandă doar în multiplu de acestea (ex. 50, 100, 150...)

Discuri degroșare metal - seria contractanți

Aplicații: adecvate pentru oțel moale. Neadecvate pentru oțel inoxidabil.

	Tip	Ø (mm)	Grosime (mm)	Diametru interior disc (mm)	Cantitate pachet	Cantitate comandă	Număr articol	Cod EAN
27	SG 27 / 115	115	6	22.2	1	25	4932451481	4002395163922
	SG 27 / 125	125	6	22.2	1	25	4932451482	4002395163939
	SG 27 / 230	230	6	22.2	1	10	4932451483	4002395163946

* Se pot comanda doar în cutii. Cantitățile mai mari decât corespunzătoare unui pachet se comandă doar în multiplu de acestea (ex. 50, 100, 150...)

Disc subțire fontă ductilă, piatră și materiale multiple

Aplicații: tăiere fontă, metale neferoase și piatră.

* Cantitate minimă de comandă = 10 buc. Comenzile > 10 bucăți trebuie comandate în multiplu de 10 (adică 10, 20, 30, 40)



	Tip	Diametru disc (mm)	Grosime (mm)	Diametru interior disc (mm)	Cantitate pachet	Cantitate comandă	Număr articol	Cod EAN
	CCS 41 / 350	350	4	25.4	1	10	4932472264	4058546339104

Discuri PRO+ pentru debitare metal

Aplicații: pentru beton, produse de zidărie și dale subțiri din piatră naturală.

	Tip	Ø (mm)	Grosime (mm)	Diametru interior disc (mm)	Cantitate pachet	Cantitate comandă	Număr articol	Cod EAN
42	CC 42 / 115	115	3	22.2	1	25	4932451499	4002395162024
	CC 42 / 230	230	3	22.2	1	25	4932451500	4002395162031

* Se pot comanda doar în cutii. Cantitățile mai mari decât corespunzătoare unui pachet se comandă doar în multiplu de acestea (ex. 50, 100, 150...)

Pânze abrazive din carbură 76 mm

Pânză din carbură adecvată pentru debitare lemn, plastic și gips-carton.



Ø (mm)	Grosime (mm)	Diametru interior disc (mm)	Cantitate pachet	Cantitate comandă	Număr articol	Cod EAN
76	1	10	1	1	4932464716	4058546226619
115	1	22.23	1	1	4932492376	4058546417437
125	1	22.23	1	1	4932492377	4058546417444

Discuri lamelare

Productivitate maximă cu CERA TURBO™: viteză de îndepărtare a materialului cu 50% mai mare și durată de exploatare de 2 ori mai mare comparativ cu discul de debavurare.

Disc ceramic hibrid: șlefuieste oțel, oțel inoxidabil, bronz, titan, aluminiu.

Suport de plastic.

Deosebit de flexibil: se adaptează perfect la piesa prelucrată.

Acumulare redusă de căldură: fără decolorare a metalului, mai ales a oțelului inoxidabil.

Fabricat în Germania.

Adecvate pentru metale feroase, oțel inoxidabil V2A (1.4301) / V4A (1.4401) și metale neferoase (aluminiu, titan etc.).

Comenzile trebuie să fie în multiplu de 10 bucăți.



Tip	Diametru disc (mm)	Granulație	Diametru interior disc (mm)	Materialul suportului	Cantitate pachet	Cantitate comandă	Număr articol	Cod EAN	
50	SLC 50 / 115	115	40	22.2	Plastic	1	10	4932472228	4058546326241
	SLC 50 / 115	115	60	22.2	Plastic	1	10	4932472229	4058546326258
	SLC 50 / 115	115	80	22.2	Plastic	1	10	4932472230	4058546326265
	SLC 50 / 125	125	40	22.2	Plastic	1	10	4932472231	4058546326272
	SLC 50 / 125	125	60	22.2	Plastic	1	10	4932472232	4058546326289
	SLC 50 / 125	125	80	22.2	Plastic	1	10	4932472233	4058546326296

Discuri CERA TURBO™ XL

Productivitate maximă cu CERA TURBO™: viteză de îndepărtare a materialului cu 50% mai mare și durată de exploatare de 2 ori mai mare comparativ cu discul de debavurare.

Tehnologie ceramică CERA TURBO™ XL cu lame proeminente de 10 mm lungime pentru șlefuirea locurilor greu accesibile, cum ar fi sudurile cu file.

Disc hibrid ceramic: șlefuieste oțelul și oțelul inoxidabil.

Suport de fibră naturală.

Deosebit de flexibil: se adaptează perfect la piesa prelucrată.

Acumulare redusă de căldură: fără decolorare a metalului, mai ales a oțelului inoxidabil.

Adecvate pentru metale feroase, oțel inoxidabil V2A (1.4301) / V4A (1.4401) și metale neferoase (aluminiu, titan etc.).

Comenzile trebuie să fie în multiplu de 10 bucăți.



Tip	Diametru disc (mm)	Granulație	Diametru interior disc (mm)	Materialul suportului	Cantitate pachet	Cantitate comandă	Număr articol	Cod EAN	
50	SLC XL 50 / 115	115	40	22.2	Fibră naturală	1	10	4932478946	4058546362287
	SLC XL 50 / 115	115	60	22.2	Fibră naturală	1	10	4932478947	4058546362294
	SLC XL 50 / 115	115	80	22.2	Fibră naturală	1	10	4932478948	4058546362300
	SLC XL 50 / 125	125	40	22.2	Fibră naturală	1	10	4932478949	4058546362317
	SLC XL 50 / 125	125	60	22.2	Fibră naturală	1	10	4932478950	4058546362324
	SLC XL 50 / 125	125	80	22.2	Fibră naturală	1	10	4932478951	4058546362331

Discuri lamelare Zirconiu

Granule din zirconiu de înaltă calitate: durată de exploatare mai mare la șlefuirea metalelor feroase și a oțelului inoxidabil.

Aplicații: Metale feroase, oțel inoxidabil V2A (1.4301) / V4A (1.4401).

Placă suport din fibre naturale: nivel redus de vibrații și zgomot, fără praf dăunător.

Deosebit de flexibil: se adaptează perfect la piesa prelucrată.

Fabricat în Germania.

Comenzile trebuie să fie în multiplu de 10 bucăți.



	Tip	Diametru disc (mm)	Granulație	Diametru interior disc (mm)	Materialul suportului	Cantitate pachet	Cantitate comandă	Număr articol	Cod EAN
50	SL 50 / 115	115	40	22.2	Fibră naturală	1	10	4932472220	4058546326166
	SL 50 / 115	115	60	22.2	Fibră naturală	1	10	4932472221	4058546326173
	SL 50 / 115	115	80	22.2	Fibră naturală	1	10	4932472222	4058546326180
	SL 50 / 115	115	120	22.2	Fibră naturală	1	10	4932472223	4058546326197
	SL 50 / 125	125	40	22.2	Fibră naturală	1	10	4932472224	4058546326203
	SL 50 / 125	125	60	22.2	Fibră naturală	1	10	4932472225	4058546326210
	SL 50 / 125	125	80	22.2	Fibră naturală	1	10	4932472226	4058546326227
	SL 50 / 125	125	120	22.2	Fibră naturală	1	10	4932472227	4058546326234

Discuri lamelare aluminiu

Adecvat pentru aluminiu, metale neferoase și lemn.

Acoperirea specială a clapetelor împiedică înfundarea discului în timp ce șlefuiți aluminiul, metalele neferoase și lemnul. Fabricate în Germania.

Comenzile trebuie să fie multiplu de 10 bucăți.



	Tip	Diametru disc (mm)	Granulație	Diametru interior disc (mm)	Materialul suportului	Cantitate pachet	Cantitate comandă	Număr articol	Cod EAN
50	ALU SLC 50 / 115	115	40	22.2	Plastic	1	10	4932479089	4058546368838
	ALU SLC 50 / 115	115	60	22.2	Plastic	1	10	4932479090	4058546368845
	ALU SLC 50 / 125	125	40	22.2	Plastic	1	10	4932479091	4058546368852
	ALU SLC 50 / 125	125	60	22.2	Plastic	1	10	4932479092	4058546368869

Piuliță Fixtec universală M14



Compatibilă cu polizoarele unghiulare Ø115 - 230mm.

Potrivită pentru polizoarele cu sisteme de frână automată / rapidă.

Schimbarea discului fără scule în 12 secunde - NU sunt necesare scule.

Grosime de numai 8 mm: permite o suprafață mai mare a discului și o utilizare îmbunătățită în zonele cu acces limitat.

Cu găuri integrate, pentru îndepărtarea piuliței cu ajutorul unei chei de piulițe standard în eventualitatea în care piulița se strânge prea tare.



Descriere	Ø (mm)	Grosime (mm)	Compatibil polizor 115mm	Compatibil polizor 125mm	Compatibil polizor 180mm	Compatibil polizor 230mm	Cantitate pachet	Cantitate comandă	Număr articol	Cod EAN
Piuliță Fixtec universală M14	45	8	✓	✓	✓	✓	1	1	4932498607	4058546524760



Freze carbură

NOU

În conformitate cu DIN 8033.

Geometria dințată cu tăiere dublă asigură o îndepărtare excelentă a materialului, vibrații reduse pentru o manevrare mai ușoară și așchii mai mici.

Adecvate pentru oțeluri călite și neîntărite, fontă și metale neferoase (aluminiu, alamă, cupru).

Include: Tipuri B, C, D, H, M.

Tipul B: Cilindru cu tăiere la capăt pentru tăiere superioară și laterală.

Tipul C: Vârf cu bilă cilindrică pentru tăiere superioară și laterală.

Tipul D: Bila pentru frezarea găurilor și crearea de tăieturi concave.

Tipul H: Flacără pentru contururi.

Tipul M: Con pentru margini înclinate și contururi înguste.

Tipul materialului	Viteză de tăiere m/min.	R.P.M. Ø 10mm	R.P.M. Ø 12,7mm
Oțel, duritate / Rezistența la tracțiune < 1200 N/mm ²	200 - 400	8.000 - 12.000	7.000 - 10.000
Oțel inoxidabil	200 - 350	8.000 - 12.000	7.000 - 10.000
Metale neferoase	400 - 800	13.000 - 20.000	11.000 - 18.000
Fontă	600 - 800	18.000 - 21.000	12.000 - 19.000
Materiale plastice fibre ranforsate	500 - 900	16.000 - 28.000	10.000 - 18.000

Tip	Diametru tijă (mm)	Lățime (mm)	Cantitate pachet	Cantitate comandă	Număr articol	Cod EAN
B	6	10	1	1	4932493981	4058546511418
		12.7			4932493986	4058546511463
C	6	10	1	1	4932493982	4058546511425
		12.7			4932493987	4058546511470
D	6	10	1	1	4932493983	4058546511432
		12.7			4932493988	4058546511487
H	6	10	1	1	4932493984	4058546511449
		12.7			4932493989	4058546511494
M	6	10	1	1	4932493985	4058546511456
		12.7			4932493990	4058546511500
Freze carbură TC 6 x 10mm set - 5 buc	6	10	5	1	4932493577	4058546484484
Freze carbură TC 6 x 12.7mm set - 5 buc	6	12.7	5	1	4932493576	4058546484477





154 DE ABRAZIVE NOI



4 SETURI NOI
CU TOATE TIPURILE DE PRODUSE

ABRAZIVE

3 NIVELURI DE PERFORMANȚĂ

STANDARD

- GRANULE DE OXID DE ALUMINIU (ALOX)
- HÂRTIE HEAVY, ROBUSTĂ ȘI REZISTENTĂ LA RUPERE
- DISTRIBUȚIE SEMI-DESCHISĂ DE GRANULE

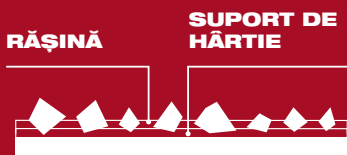

PERFORMANȚĂ RIDICATĂ

- GRANULE DE OXID DE ALUMINIU (ALOX).
- SUPORT DE HÂRTIE MAI FLEXIBIL ȘI UȘOR
- DISTRIBUȚIE SEMI-DESCHISĂ DE GRANULE
- FINISARE MAI BUNĂ A SUPRAFEȚEI
- ÎNDEPARTAREA MAI BUNĂ A MATERIALULUI
- ÎNVELIȘ STEARAT PENTRU A PREVENI BLOCAREA



FOI ȘLEFUIT TIP PLAȘĂ POWERGRID

- PLASĂ DESCHISĂ
- GRANULE DE OXID DE ALUMINIU (ALOX)
- DISTRIBUȚIE DESCHISĂ DE GRANULE
- FĂRĂ BLOCARE PENTRU O DURATĂ DE VIAȚĂ DE 3 ORI MAI LUNGĂ VS. HÂRTIA STANDARD
- CEA MAI BUNĂ ÎNDEPĂRTARE A MATERIALULUI
- CEA MAI BUNĂ FINISARE A SUPRAFEȚEI
- CEA MAI BUNĂ DURATĂ DE VIAȚĂ
- 99% FĂRĂ PRAF
- FĂRĂ ALINIERE LA MODELUL DE GĂURI

SUPORT DIN SITĂ DE POLIESTER



DE CE SĂ UTILIZĂM UN PAD SAVER CU O FOAIE DE ȘLEFUIT TIP PLAȘĂ POWERGRID?

Foia de șlefuit tip plasă PowerGrid este foarte agresivă, iar praful ar putea uza și deteriora velcro-ul de pe suport.

Pad saver sunt soluția pentru a prelungi durata de viață a suportului mașinii.

APLICAȚII

	LEMN MOALE	VOPSEA	METAL	LEMN DUR	TENCUALĂ	MATERIAL DE UMLUTURĂ	LAC	MATERIALE COMPOZITE	MAȘINI
--	------------	--------	-------	----------	----------	----------------------	-----	---------------------	--------

STANDARD



✓	✓	✓	✓	✗	✗	✗	✗	✗
---	---	---	---	---	---	---	---	---

PERFORMANȚĂ RIDICATĂ



✓	✓	✗	✗	✓	✓	✓	✓	✓
---	---	---	---	---	---	---	---	---

FOI ȘLEFUIT TIP PLAȘĂ POWERGRID



✓	✓	✓	✓	✓	✓	✓	✗	✗
---	---	---	---	---	---	---	---	---

HL = Cârlig și buclă

Foi de șlefuit pentru șlefuitoare orbitale cu excentric

Discuri de șlefuit tip plasă Power Grid Mesh HL

NOU

Suport din plasă de plastic cu granulație deschisă din oxid de aluminiu pentru cele mai bune performanțe de îndepărtare a materialului și finisare fină.

Structura din mesh asigură o șlefuire 99% fără praf și fără blocaje. Reducerea blocajelor și a acumulării de praf pe suprafața de lucru duce la o durată de viață mai lungă și un finisaj mai bun.

Niciun model de orificiu desemnat pentru alinierea rapidă a orificiului de praf și compatibil cu toate plăcuțele de suport ale concurenților.

Ușor de curățat și reutilizat (spălare sau suflare).

Durată de viață de 3 ori mai lungă față de discurile de șlefuit standard.

Potrivit pentru toate tipurile de metal, lemn, vopsea, ipsos, filler și lac.

Recomandat pentru a fi utilizat cu un pad saver.

Discurile de șlefuit Power Grid Mesh de 125 mm sunt potrivite pentru M18 BOS125 și ROS 125 E.

Discurile de șlefuit Power Grid Mesh de 76 mm sunt potrivite pentru M12 FSDR75.

76 mm



125 mm



150 mm

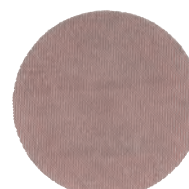

Granulație	Diametru foaie abrazivă (mm)	Cantitate pachet	Cantitate comandă	Număr articol	Cod EAN
80	76	10	1	4932499368	4058546565329
120	76	10	1	4932499369	4058546565336
180	76	10	1	4932499370	4058546565343
240	76	10	1	4932499371	4058546565350
320	76	10	1	4932499372	4058546565367
400	76	10	1	4932499373	4058546565374
80	125	10	1	4932492185	4058546415525
120	125	10	1	4932492186	4058546415532
180	125	10	1	4932492187	4058546415549
240	125	10	1	4932492188	4058546415556
320	125	10	1	4932492189	4058546415563
400	125	10	1	4932492190	4058546415570
80	125	50	1	4932492203	4058546415709
120	125	50	1	4932492204	4058546415716
180	125	50	1	4932492205	4058546415723
240	125	50	1	4932492206	4058546415730
80	150	10	1	4932492220	4058546415877
120	150	10	1	4932492221	4058546415884
180	150	10	1	4932492222	4058546415891
240	150	10	1	4932492223	4058546415907
320	150	10	1	4932492224	4058546415914
400	150	10	1	4932492225	4058546415921
80	150	50	1	4932492238	4058546416058
120	150	50	1	4932492239	4058546416065
180	150	50	1	4932492240	4058546416072
240	150	50	1	4932492241	4058546416089
Disc abraziv tip plasă & suport 125 mm H&L Set 1 - 10 bucăți		10	1	4932492293	4058546416607
Disc abraziv tip plasă PG: 3 x granulație 80 / 3 x granulație 120 / 3 x granulație 180, 1 x suport					
Disc abraziv tip plasă & suport 150 mm H&L Set 2 - 10 bucăți		10	1	4932492294	4058546416614
Disc abraziv tip plasă PG: 3 x granulație 80 / 3 x granulație 120 / 3 x granulație 180, 1 x suport					

Foi de șlefuit HP premium pentru șlefuitoare orbitale Ø 125 și 150 mm

NOU

Granulație	Diametru foaie abrazivă (mm)	Cantitate pachet	Cantitate comandă	Număr articol	Cod EAN
40	125	10	1	4932492178	4058546415457
60	125	10	1	4932492179	4058546415464
80	125	10	1	4932492180	4058546415471
120	125	10	1	4932492181	4058546415488
180	125	10	1	4932492182	4058546415495
240	125	10	1	4932492183	4058546415501
320	125	10	1	4932492184	4058546415518
40	125	50	1	4932492197	4058546415648
60	125	50	1	4932492198	4058546415655
80	125	50	1	4932492199	4058546415662
120	125	50	1	4932492200	4058546415679
180	125	50	1	4932492201	4058546415686
240	125	50	1	4932492202	4058546415693
40	150	10	1	4932492213	4058546415808
60	150	10	1	4932492214	4058546415815
80	150	10	1	4932492215	4058546415822
120	150	10	1	4932492216	4058546415839
180	150	10	1	4932492217	4058546415846
240	150	10	1	4932492218	4058546415853
320	150	10	1	4932492219	4058546415860
40	150	50	1	4932492232	4058546415990
60	150	50	1	4932492233	4058546416003
80	150	50	1	4932492234	4058546416010
120	150	50	1	4932492235	4058546416027
180	150	50	1	4932492236	4058546416034
240	150	50	1	4932492237	4058546416041

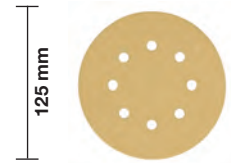

Foi de șlefuit pentru șlefuitoare orbitale cu excentric Ø125 mm & 150 mm

Granulație	Diametru foaie abrazivă (mm)	Cantitate pachet	Cantitate comandă	Număr articol	Cod EAN
40	125	10	1	4932492172	4058546415396
60	125	10	1	4932492173	4058546415402
80	125	10	1	4932492174	4058546415419
120	125	10	1	4932492175	4058546415426
180	125	10	1	4932492176	4058546415433
240	125	10	1	4932492177	4058546415440
40	125	50	1	4932492191	4058546415587
60	125	50	1	4932492192	4058546415594
80	125	50	1	4932492193	4058546415600
120	125	50	1	4932492194	4058546415617
180	125	50	1	4932492195	4058546415624
240	125	50	1	4932492196	4058546415631
40	150	10	1	4932492207	4058546415747
60	150	10	1	4932492208	4058546415754
80	150	10	1	4932492209	4058546415761
120	150	10	1	4932492210	4058546415778
180	150	10	1	4932492211	4058546415785
240	150	10	1	4932492212	4058546415792
40	150	50	1	4932492226	4058546415938
60	150	50	1	4932492227	4058546415945
80	150	50	1	4932492228	4058546415952
120	150	50	1	4932492229	4058546415969
180	150	50	1	4932492230	4058546415976
240	150	50	1	4932492231	4058546415983

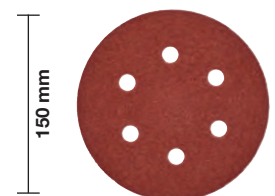
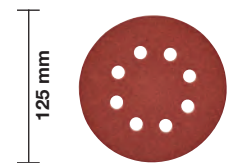

Disc abraziv standard - fără găuri

NOU

Granulație	Diametru foaie abrazivă (mm)	Cantitate pachet	Cantitate comandă	Număr articol	Cod EAN
40	150	50	1	4932498927	4058546527969
60	150	50	1	4932498928	4058546527976
80	150	50	1	4932498929	4058546527983
100	150	50	1	4932498930	4058546527990
120	150	50	1	4932498931	4058546528003

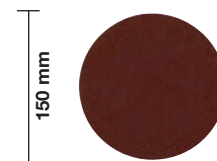

Interfață protecție burete

NOU

Pentru utilizarea cu hârtii de șlefuit tip plasă.

Protejează suport împotriva deteriorării.

Interfața protecție burete 125 mm se potrivește cu M18 BOS125 și ROS 125 E.

Ø (mm)	Cantitate pachet	Cantitate comandă	Număr articol	Cod EAN
76	5	1	4932499375	4058546565398
125	5	1	4932492291	4058546416584
150	5	1	4932492292	4058546416591

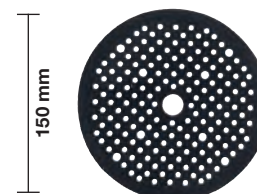
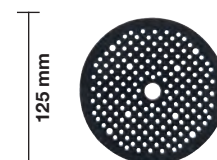
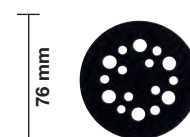

Foi de șlefuit tip plasă pentru șlefuitoare orbitale 115 x 107 mm
NOU

Granulație	Dimensiuni foaie (mm)	Cantitate pachet	Cantitate comandă	Cantitate comandă	Număr articol	Cod EAN
80	115 x 107	10	1	1	4932492249	4058546416164
120	115 x 107	10	1	1	4932492250	4058546416171
180	115 x 107	10	1	1	4932492251	4058546416188
240	115 x 107	10	1	1	4932492252	4058546416195
320	115 x 107	10	1	1	4932492253	4058546416201
400	115 x 107	10	1	1	4932492254	4058546416218
Set 10 bucăți - 115 x 107 H&L						
Foi șlefuit tip plasă PG: 4 x granulație 80 / 3 x granulație 120 / 3 x granulație 180		10	1	1	4932492295	4058546416621

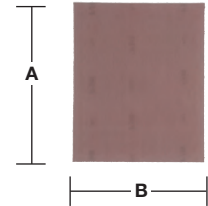
Foi de șlefuit Premium HP pentru șlefuitoare orbitale 115 x 107 mm
NOU

Granulație	Dimensiuni foaie (mm)	Cantitate pachet	Cantitate comandă	Număr articol	Cod EAN
80	115 x 107	10	1	4932492244	4058546416119
120	115 x 107	10	1	4932492245	4058546416126
180	115 x 107	10	1	4932492246	4058546416133
240	115 x 107	10	1	4932492247	4058546416140
320	115 x 107	10	1	4932492248	4058546416157

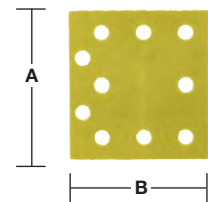

Foi abrazive pentru șlefuitoare cu vibrații 115 x 107 mm
NOU

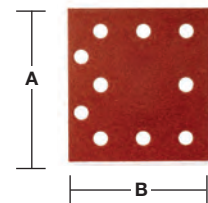
Granulație	Dimensiuni foaie (mm)	Cantitate pachet	Cantitate comandă	Număr articol	Cod EAN
40	115 x 107	10	1	4932492242	4058546416096
60	115 x 107	10	1	4932492759	4058546476304
80	115 x 107	10	1	4932492760	4058546476311
120	115 x 107	10	1	4932492761	4058546476328
180	115 x 107	10	1	4932492243	4058546416102
240	115 x 107	10	1	4932492762	4058546476335

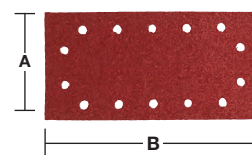
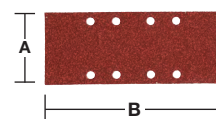
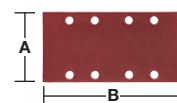

Foi de șlefuit pentru șlefuitoare orbitale

Granulație	Dimensiuni foaie (mm)	Cantitate pachet	Cantitate comandă	Număr articol	Cod EAN
60	80 x 133	10	1	4932492763	4058546476342
80	80 x 133	10	1	4932492764	4058546476359
120	80 x 133	10	1	4932492765	4058546476366
180	80 x 133	10	1	4932492766	4058546476373
240	80 x 133	10	1	4932492767	4058546476380
40	93 x 185	10	1	4932492257	4058546416249
60	93 x 185	10	1	4932492258	4058546416256
80	93 x 185	10	1	4932492259	4058546416263
120	93 x 185	10	1	4932492260	4058546416270
180	93 x 185	10	1	4932492261	4058546416287
240	93 x 185	10	1	4932492262	4058546416294
40	115 x 230	10	1	4932492263	4058546416300
60	115 x 230	10	1	4932492264	4058546416317
80	115 x 230	10	1	4932492265	4058546416324
120	115 x 230	10	1	4932492266	4058546416331
180	115 x 230	10	1	4932492267	4058546416348
240	115 x 230	10	1	4932492268	4058546416355



Foi șlefuit tip plasă pentru M12 FDSS 67 x 92 mm

NOU

Durată de viață de 12 ori mai mare în comparație cu foile de șlefuit standard.

Structură de plasă deschisă pentru șlefuire aproape fără praf și cea mai lungă viață. Structura de plasă crește performanța și reduce împotmolirea.

Foi de șlefuit tip plasă 67 x 92 mm pentru M12 FDSS.

Poate fi curățat cu aer comprimat, aspirat sau clătit cu apă.

Aplicații: lemn, lemn vopsit, plastic, umplutură, gips-carton, metal, ipsos, lac.

Fiecare pachet include o protecție (pad saver). Folosiți întotdeauna o protecție atunci când utilizați abrazivi de tip plasă, acest lucru protejează suportul sculei de a se deteriora.

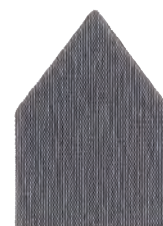

Granulație	Dimensiuni foaie (mm)	Cantitate pachet	Cantitate comandă	Număr articol	Cod EAN
80	67 x 92	13	1	48805080	045242645299
120	67 x 92	13	1	48805120	045242645312
180	67 x 92	13	1	48805180	045242645336
220	67 x 92	13	1	48805220	045242645343
320	67 x 92	13	1	48805320	045242645350
400	67 x 92	13	1	48805400	045242645367
Burete Interfață Pad 67 x 92 mm	67 x 92	1	1	48805402	045242645381
Foi șlefuit tip plasă 67 x 92 mm - 12 buc. + Pad saver	67 x 92	13	1	48805405	045242645398



Foi de șlefuit pentru șlefuitoare delta

Foi de șlefuit tip plasă pentru șlefuitoare delta 93 x 93 mm

NOU

Granulație	Dimensiuni foaie (mm)	Cantitate pachet	Cantitate comandă	Număr articol	Cod EAN
80	93 x 93	10	1	4932492281	4058546416485
120	93 x 93	10	1	4932492282	4058546416492
180	93 x 93	10	1	4932492283	4058546416508
240	93 x 93	10	1	4932492284	4058546416515

Foi șlefuit tip plasă 93 x 93 H&L - 10 bucăți

Foi șlefuit tip plasă PG: 3 x granulație 80 / 3 x granulație 120 / 3 x granulație 180, 1 x suport

10	1	4932492296	4058546416638
----	---	------------	---------------

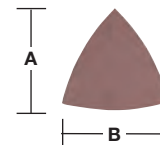

Foi de șlefuit HP premium pentru șlefuitoare delta 93 x 93 mm

NOU

Granulație	Dimensiuni foaie (mm)	Cantitate pachet	Cantitate comandă	Număr articol	Cod EAN
40	93 x 93	10	1	4932492275	4058546416423
60	93 x 93	10	1	4932492276	4058546416430
80	93 x 93	10	1	4932492277	4058546416447
120	93 x 93	10	1	4932492278	4058546416454
180	93 x 93	10	1	4932492279	4058546416461
240	93 x 93	10	1	4932492280	4058546416478

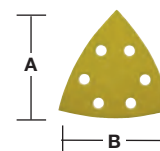

Foi abrazive pentru șlefuitoare delta 105 x 105 mm

Granulație	Dimensiuni foaie (mm)	Cantitate pachet	Cantitate comandă	Număr articol	Cod EAN
40	93 x 93	10	1	4932492269	4058546416362
60	93 x 93	10	1	4932492270	4058546416379
80	93 x 93	10	1	4932492271	4058546416386
120	93 x 93	10	1	4932492272	4058546416393
180	93 x 93	10	1	4932492273	4058546416409
240	93 x 93	10	1	4932492274	4058546416416

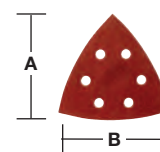

Foi abrazive pentru șlefuitoare delta 100 x 147 mm

Granulație	Dimensiuni foaie (mm)	Cantitate pachet	Cantitate comandă	Număr articol	Cod EAN
40	147 x 100	10	1	4932492285	4058546416522
60	147 x 100	10	1	4932492768	4058546476397
80	147 x 100	10	1	4932492769	4058546476403
120	147 x 100	10	1	4932492770	4058546476410
180	147 x 100	10	1	4932492771	4058546476427
240	147 x 100	10	1	4932492772	4058546476434

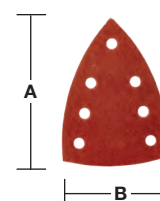

Benzi abrazive

Benzi abrazive pe suport din pânză pentru lemn, metal, vopsea, lacuri, tencuială.

Tip granulație: corund, presărare semi-deschisă.

Liant din rășină sintetică aplicat pe pânză specială.

Benzi abrazive 75 x 457 mm

Granulație	Dimensiuni foaie (mm)	Cantitate pachet	Cantitate comandă	Număr articol	Cod EAN
40	457 x 75	5	1	4932480546	4058546408312
60	457 x 75	5	1	4932480547	4058546408329
80	457 x 75	5	1	4932480548	4058546408336
100	457 x 75	5	1	4932480549	4058546408343
150	457 x 75	5	1	4932480550	4058546408350



Benzi abrazive 75 x 533 mm

Granulație	Dimensiuni foaie (mm)	Cantitate pachet	Cantitate comandă	Număr articol	Cod EAN
40	533 x 75	5	1	4932312475	4002395301263
60	533 x 75	5	1	4932312476	4002395301270
80	533 x 75	5	1	4932312477	4002395301287
100	533 x 75	5	1	4932312478	4002395301294
150	533 x 75	5	1	4932312479	4002395301300



Benzi abrazive 100 x 560 mm

Granulație	Dimensiuni foaie (mm)	Cantitate pachet	Cantitate comandă	Număr articol	Cod EAN
40	560 x 100	5	1	4932492286	4058546416539
60	560 x 100	5	1	4932492287	4058546416546
80	560 x 100	5	1	4932492288	4058546416553
100	560 x 100	5	1	4932492289	4058546416560
150	560 x 100	5	1	4932492290	4058546416577

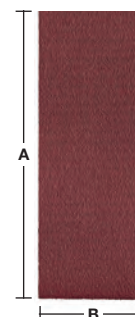

Benzi abrazive 100 x 610 mm

Granulație	Dimensiuni foaie (mm)	Cantitate pachet	Cantitate comandă	Număr articol	Cod EAN
40	610 x 100	5	1	4932355066	4002395319824
60	610 x 100	5	1	4932355067	4002395319831
80	610 x 100	5	1	4932355068	4002395319848
100	610 x 100	5	1	4932355069	4002395319855
150	610 x 100	5	1	4932355070	4002395319862

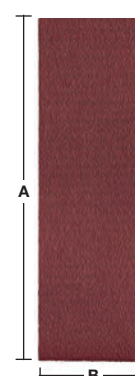

Benzi abrazive 100 x 620 mm

Granulație	Dimensiuni foaie (mm)	Cantitate pachet	Cantitate comandă	Număr articol	Cod EAN
40	620 x 100	5	1	4932341610	4002395304882
60	620 x 100	5	1	4932341611	4002395304899
80	620 x 100	5	1	4932341612	4002395304905
100	620 x 100	5	1	4932341613	4002395304912
150	620 x 100	5	1	4932341614	4002395304929

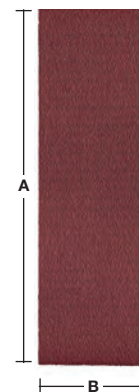
Benzi abrazive
NOU

Calitatea granulației ceramice: Rată de îndepărtare extrem de ridicată cu cea mai bună durată de viață. Pentru șlefuirea îmbinărilor de sudură, contururilor, marginilor și profilelor metalice. Potrivite pentru toate metalele (oțel, metale neferoase, aluminiu, titan și oțel inoxidabil). Granulația ceramică produce căldură scăzută, prevenind decolorarea metalului pe oțelul inoxidabil.

Granulație	Mărimea (mm)	Cantitate pachet	Cantitate comandă	Număr articol	Cod EAN
60	330 x 10	10	1	4932492874	4058546477455
80	330 x 10	10	1	4932492875	4058546477462
120	330 x 10	10	1	4932492876	4058546477479
60	457 x 13	10	1	4932492881	4058546477523
80	457 x 13	10	1	4932492882	4058546477530
120	457 x 13	10	1	4932492883	4058546477547

Bandă abrazivă pentru șlefuitoare cu bandă
NOU

Bandă abrazivă din pânză nețesută impregnată cu granule abrazive pentru condiționarea suprafețelor fără deteriorarea sau îndepărtarea materialului de bază. Pentru șlefuire fină, debavurare, maturare și finisare pe toate metalele, inclusiv oțel inoxidabil. Bandă abrazivă din pânză nețesută se potrivește cu M12 FBFL10 și M12 FBFL13.

Granulație	Mărimea (mm)	Cantitate pachet	Cantitate comandă	Număr articol	Cod EAN
50-80	330 x 10	5	1	4932492877	4058546477486
50-80	457 x 13	5	1	4932492884	4058546477554
180-220	330 x 10	5	1	4932492879	4058546477509
180-220	457 x 13	5	1	4932492886	4058546477578
100-150	330 x 10	5	1	4932492878	4058546477493
100-150	457 x 13	5	1	4932492885	4058546477561

Bandă abrazivă din pânză nețesută pentru polișare
NOU

Bandă abrazivă din pânză nețesută impregnată cu granule abrazive pentru curățare, lustruire și polișare. Disponibilitate super-fină. Bandă abrazivă din pânză nețesută pentru polișare se potrivește cu M12 FBFL10 și M12 FBFL13.

Descriere	Mărimea (mm)	Cantitate pachet	Cantitate comandă	Număr articol	Cod EAN
Bandă abrazivă din pânză nețesută, polișare, 10x330 - 3 buc	330 x 10	3	1	4932492880	4058546477516
Bandă abrazivă din pânză nețesută, polișare, 13x457 - 3 buc	457 x 13	3	1	4932492887	4058546477585



Burete roșu: Burete de lustruit tare. Burete dur cu structură de spumă grosieră. Pentru îndepărtarea maximă a lacului de recondiționare, îndepărtarea zgârieturilor adânci și lustruirea lacului învechit.

Burete galben: Burete de lustruit moale / fin. Burete moale cu structură de spumă fină. Pentru lustruirea fină cu creme de lustruit / compuși de ceară pentru îndepărtarea zgârieturilor fine și a hologramelor (swirls).

Burete albastru: Burete de lustruit extrem de moale / fin. Burete extrem de moale cu structură de spumă fină. Pentru lustruirea fină cu creme de lustruit / compuși de ceară pentru îndepărtarea zgârieturilor foarte fine și a hologramelor (swirls).

Lavete: Lavetă de lustruire din microfibre. Lavetă din microfibră premium super-moale pentru lustruirea lucioasă de finisare. Cu proprietăți bune de absorbție, perfect potrivite pentru finisarea finală și pentru îndepărtarea petelor de apă de pe suprafețele sensibile. Coduri de culori pentru utilizarea cu buretele și compușii respectivi pentru a evita contaminarea. Se poate spăla la mașină la 30°, fără balsam.

Accesorii premium pentru lustruire - Bureți

NOU

Descriere	Ø (mm)	Grosime (mm)	Cantitate pachet	Cantitate comandă	Număr articol	Cod EAN
Burete Roșu Grosier 140 / 20 mm	140	20	2	1	4932492310	4058546416775
Burete Roșu Grosier 140 / 25 mm	140	25	2	1	4932492319	4058546416867
Burete Roșu Grosier 160 / 20 mm	160	20	2	1	4932492316	4058546416836
Burete Galben Fin 140 / 20 mm	140	20	2	1	4932492311	4058546416782
Burete Galben Fin 140 / 25 mm	140	25	2	1	4932492320	4058546416874
Burete Galben Fin 160 / 20 mm	160	20	2	1	4932492317	4058546416843
Burete Albastru Ultra Fin 140 / 20 mm	140	20	2	1	4932492312	4058546416799
Burete Albastru Ultra Fin 140 / 25 mm	140	25	2	1	4932492321	4058546416881
Burete Albastru Ultra Fin 160 / 20 mm	160	20	2	1	4932492318	4058546416850



Accesorii premium pentru lustruire - Lavete

NOU

Descriere	Lungime (mm)	Lățime (mm)	Cantitate pachet	Cantitate comandă	Număr articol	Cod EAN
Lavetă roșie 40 x 40 mm	400	400	2	1	4932492306	4058546416737
Lavetă galbenă 40 x 40 mm	400	400	2	1	4932492307	4058546416744
Lavetă albastră 40 x 40 mm	400	400	2	1	4932492308	4058546416751



Accesorii premium pentru lustruire - Pastă polish

NOU

Descriere	Cantitate pachet	Cantitate comandă	Număr articol	Cod EAN
<p>Pastă polish roșie 1l</p> <p>Produs pentru lustruire 1500. Un polish grosier cu granulație 1500 pentru îndepărtarea zgărieturilor adânci fără a deteriora lacul. Pasta este potrivită pentru îndepărtarea granulelor de praf, a texturii de coajă de portocală, a resturilor de lac/vopselelor și a zgărieturilor adânci. Nu conține ceară, silicon și solvenți toxici. Recomandat pentru utilizare cu buretele grosier dur roșu de lustruire și laveta roșie.</p>	1	1	4932492300	4058546416676
<p>Pastă polish abrazivă fină galbenă 1l</p> <p>Produs pentru lustruire 2000. Pastă cu granulație 2000 pentru îndepărtarea zgărieturilor fine fără a deteriora lacul. Nu conține ceară, silicon și solvenți toxici. Recomandat pentru utilizare cu buretele fin moale galben de lustruire și laveta galbenă.</p>	1	1	4932492301	4058546416683
<p>Pastă polish abrazivă ultra fină albastră 1l</p> <p>Produs pentru lustruire 3000. Pastă cu granulație fină medie de 3000 pentru îndepărtarea zgărieturilor fine și a hologramelor. Nu conține silicon. Recomandat pentru utilizare cu buretele albastru super fin de lustruire și laveta albastră.</p>	1	1	4932492302	4058546416690



Accesorii premium pentru lustruire - Prindere cu scai Ø 125 mm

Descriere	Ø (mm)	Înălțime (mm)	Cantitate pachet	Cantitate comandă	Număr articol	Cod EAN
<p>Placă suport șlefuire cu filet M14. Design foarte plat, cu flexibilitate excelentă.</p> <p>① Vibrațiile reduse permit o prelucrare de precizie pe orice profiluri plate și curbate</p>	125		1	1	4932430394	4002395380558
<p>Disc șlefuire din lână de miel. 100% lână de miel naturală. Calitate superioară cu o densitate extrem de ridicată a fibrelor pentru o durată mai lungă de exploatare. Stratul moale integrat garantează ajustarea perfectă la profilurile plate și curbate.</p> <p>② Pentru finisarea straturilor de vopsea vechi și noi. Lustruire extrem de bună a lacurilor transparente sensibile la temperatură datorită fibrelor rezistente la căldură, de exemplu, lustruirea barelor de protecție auto</p>	135	25	1	1	4932430395	4002395380565
<p>Lavetă din microfibră pentru lustruire. Lavetă de calitate superioară din microfibră foarte moale pentru lustruire. Cu proprietăți de absorbție optime, perfectă pentru lustruirea finală și îndepărtarea petelor de apă de pe suprafețele sensibile. Se poate spăla în mașina de spălat, la o temperatură de 30° fără balsam</p> <p>③</p>	400 x 400		1	1	4932430398	4002395380596

①



②



③



Accesorii lustruire - Prindere cu scai Ø 150 mm

Descriere	Ø (mm)	Înălțime (mm)	Cantitate pachet	Cantitate comandă	Număr articol	Cod EAN
<p>Placă suport pentru șlefuire. Utilizare: Atașarea discurilor și bureților de șlefuire din pâslă / blană miel.</p> <p>① Caracteristici: Filet M14, rezistență la rupere cu strat integrat din spumă moale și flexibilă, sistem de fixare cu scai.</p>	150	25	1	1	4932373161	4002395347285
<p>Disc șlefuire din pâslă. Aplicații: a doua șlefuire / lustruire a lucrărilor noi de lăcuire (pulverizare și praf), metalelor neferoase și oțelului inoxidabil; poate fi folosit și cu pastă de lustruit. Necesită lustruire.</p>	150	25	1	1	4932373163	4002395347902
<p>Disc șlefuire din lână de miel. Finisaj prin șlefuire cu luciu superior.</p>	150	25	1	1	4932373164	4002395347926
<p>Burete șlefuire dur. Șlefuirea lacului erodat de vreme, recondiționarea lacului.</p>	150	50	1	1	4932373165	4002395347940
<p>Burete șlefuire fin. A doua șlefuire a lacului, îngrijirea lacului</p>	150	50	1	1	4932373186	4002395347964



Accesorii lustruire - Lustruire locală

Descriere	Ø (mm)	Înălțime (mm)	Cantitate pachet	Cantitate comandă	Număr articol	Cod EAN
<p>Placă suport pentru lustruire / șlefuire. Filet: M9 x 0,75. Sistem de fixare cu scai. Pentru utilizare cu bureți de șlefuire și hârtie abrazivă</p> <p>①</p>	76		1	1	4932430488	4002395381494
<p>Burete șlefuire - Dur (galben). Burete dur pentru utilizare cu substanțe de lustruit mai agresive, pentru îndepărtarea zgârieturilor adânci. Sistem de fixare cu scai. Pentru utilizare cu placa suport pentru lustruire / șlefuire</p> <p>②</p>	75	25	1	1	4932430489	4002395381500
<p>Burete șlefuire - Moale (alb). Burete moale pentru utilizare cu substanțe de lustruit fine/ ultra fine, pentru îndepărtarea zgârieturilor fine. Sistem de fixare cu scai. Pentru utilizare cu placa suport pentru lustruire / șlefuire</p> <p>③</p>	80	25	1	1	4932430490	4002395381517
<p>Disc șlefuire din lână de miel. Sistem de fixare cu scai. Pentru utilizare cu placa suport pentru lustruire / șlefuire.</p> <p>④</p>	80		1	1	4932430838	4002395385003
<p>Placă suport pentru disc de șlefuire din fibre. Filet: M9 x 0,75 pentru conectare la sculă. Filet molețat pentru fixarea produselor abrazive și pentru finisarea suprafețelor pentru lucrări de șlefuire agresive, cum ar fi îndepărtarea ruginii. Ideală pentru șlefuirea zonelor mici sau greu accesibile cum sunt punctele de sudură, punctele de închidere a ușilor și arcadele roților</p> <p>⑤</p>	46		1	1	4932430492	4002395381531

















Accesorii specifice - găurire umedă cu carote diamantate

Descriere	Com-patibil cu DD3 152	Compa-tibil cu DCM2 250C & DCM2	Com-patibil cu MXF DCD150	Cantitate pachet	Cantitate comandă	Număr articol	Cod EAN
Kit fixare							
① Tijă filetată, cheie reglaj, piuliță fluture și 5 ancore M12	✓	✓	✓	9	1	4932399731	4002395363827
Cheie fixă cu cap deschis 1 3/8". Pentru fixarea arborelui motorului în timpul îndepărtării unui burghiu		✓		1	1	49964705	04524222766
② Cheie fixă 32 mm. Pentru fixarea arborelui mașinii în timpul îndepărtării unui burghiu	✓			1	1	4931428009	4002395844791
Cheie fixă cu cap deschis 41 mm. Pentru îndepărtarea burghiilor de pe arborele motorului	✓	✓		1	1	4931428010	4002395844807
Piuliță Fixtec. Adecvat pentru toate carotele diamantate cu sistem de prindere pe arbore 1 1/4". Previne strângerea prea puternică a carotelor pe arborele mașinii. Carotele pot fi eliberate și îndepărtate cu efort minim.	✓	✓		1	1	4932352053	4002395367108
④ Adaptor de la 1 1/4" filet interior la 1/2" filet interior : Pentru a permite conectarea carotelor <50 mm pe axul filetat de 1 1/4" al mașinii	✓	✓		1	1	4932352627	4002395372850
⑤ Element prelungitor 1 1/4" filet interior / exterior, lungime 300 mm	✓	✓	✓	1	1	4932399724	4002395363759
Element prelungitor 1 1/4" filet interior / exterior, lungime 500 mm	✓	✓	✓	1	1	4932399725	4002395363766
⑥ Prolungitor telescopic. Bară prelungitoare utilizată pentru fixarea pe sol a standului mașinii de găurit în locul buleoanelor de ancorare. Greutate maximă admisă de 500 kg și înălțime reglabilă de la 1,8 la 2,9 m	✓	✓	✓	1	1	4932399732	4002395363834
⑦ Pompă de vid VP6	✓	✓	✓	1	1	4932352094	4002395367474
⑧ Placă vacuum. Garnitură din cauciuc de rezervă 4931428665	✓			1	1	4932352676	4002395373345
⑨ Rezervor apă WT 10	✓	✓	✓	1	1	4932399726	4002395363773
⑩ Inel colectare apă. Pentru utilizare cu standul pentru mașina de găurit DR 152 T. Pentru utilizare cu carote de max. Ø 152 mm				1	1	4932478073	4058546340063
Inel de cauciuc de rezervă pentru DR 152 T				1	1	4932352678*	4002395373369
⑪ Inel colectare apă, max. Ø 180 mm			✓	1	1	4932399727	4002395363780
Inel de cauciuc de rezervă pentru DR 250 TV			✓	1	1	4932399729	4002395363803
⑫ Inel colectare apă. Pentru utilizare cu standul pentru mașina de găurit DR 350 T. Pentru utilizare cu carote de max. Ø 300 mm				1	1	4932399728	4002395363797
Inel de cauciuc de rezervă pentru DR 350 T				1	1	4932399730	4002395363810
⑬ Distanțier T = 50 mm. Se montează între standul mașinii de găurit și carotele cu dimensiuni cuprinse între 250 mm și 350 mm. Inclus în standul pentru mașina de găurit DR 350 T		✓		1	1	4932399736	4002395363872
⑭ Placă fixare motor cu conectare rapidă. Inclusă în ambele standuri pentru mașini de găurit: DR 250 TV și DR 350 T		✓		1	1	4932399733	4002395363841
⑮ Inel colectare apă. Pentru utilizare universală. Pentru utilizare cu carote de max. Ø 152 mm	✓	✓	✓	1	1	4932478073	4058546340063
⑯ Tijă de ghidare pentru DD3-152. Necesită burghiu de centrare SDS-plus (Ø 8 x 110 mm)	✓	✓	✓	1	1	4932352679	4002395373376



Accesorii pentru ciocane rotopercutoare

Adaptoare pentru ciocanul rotopercutor

Antrenor sculă	Prindere	Număr articol 4932	Cod EAN 4002395	
① FIXTEC 	SDS-Plus	379877	346561	① 
② FIXTEC 	SDS-Plus	399152	357628	② 
③ FIXTEC 	SDS-Plus	352299	369584	③ 
④ FIXTEC 	1/2" x 20 UNF	371807	344710	④ 
⑤ FIXTEC 	1/2" x 20 UNF	399154	357635	⑤ 
<p>Compatibil doar cu PLH 16 QEX, V28 HX, V18 HX, PLH 26 QEX, PH 30 Power X, KH 26 XE, KH 24 XE, KH 28 Super XE, BH 26 LXE, PH 26 X.</p>				
⑥ SDS-Plus 	1/2" x 20 UNF	367438	337668	⑥ 
<p>Adaptor pentru mandrină cu prindere directă (1/4" Hex) pentru capetele de șurubelniță. Tija filetată permite adaptorului să fie montat în mandrină, fix.</p>				
⑦ SDS-Plus 	1/2" x 20 UNF	367166	334438	⑦ 
<p>Adaptor cu șurub de fixare pentru mandrină.</p>				

Mandrine cu cheie

Deschidere bacuri (mm)	Prindere	Sistem blocare	Șurub fixare	Mașină găurit	Maș. găurit cu percuție	Maș. găurit cu acumulator	Cheie mandrină	Cantitate pachet	Cantitate comandă	Număr articol	Cod EAN
1.5-13	1/2" x 20		✓	✓	✓	✓	A	1	1	4932267980	4002395300488
3.0-16	Conic B16			✓			C	1	1	4932127010	4002395306169
3.0-16	M18x2.5	✓	✓	✓	✓		C	1	1	4932320014	4002395310784



Mandrine cu cheie - specifice anumitor mașini

Deschidere bacuri (mm)	Prindere	Compatibil cu maș. de găurit MILWAUKEE®	Șurub fixare	Cheie mandrină	Cantitate pachet	Cantitate comandă	Număr articol	Cod EAN
1.0-10	3/8" x 24	HDE 6 RQ	✓	H	1	1	48660817	045242155705



Mandrine cu cheie cu sistem de prindere 1/4" Hex

Deschidere bacuri (mm)	Prindere	Maș. găurit cu acumulator	Cheie mandrină	Cantitate pachet	Cantitate comandă	Număr articol	Cod EAN
1.0-10	1/4" Hex	✓	A	1	1	4932314867	4002395300112



Cheie mandrină

Descriere	Tip	Nr.Ref.	Cantitate pachet	Cantitate comandă	Număr articol	Cod EAN
① Cheie mandrină	A	S2A	1	1	4932221378	4002395302765
	B	S2AT	1	1	4932310612	4002395309177
	C	S3T	1	1	4932221379	4002395306381
	D	S14	1	1	4932304684*	4002395300105
	E	S4	1	1	4932221380	4002395306398
	G	S2	1	1	4932319995	4002395303724
	H		1	1	48663350	045242157600
	J		1	1	48663240	045242157501
②	Adaptor con Morse Nr. 3 pentru mandrine cu con B16	MT3 - B16	1	1	4932117042	4002395305834
	Instrument ejector DIN 317 mărimea 3		1	1	4932604226	4002395311248



Mandrine fără cheie

Mandrine fără cheie 2 manșoane

Deschidere bacuri (mm)	Prindere	Sistem blocare	Șurub fixare	Mașină găurit	Maș. găurit cu percuție	Maș. găurit cu acumulator	Cantitate pachet	Cantitate comandă	Număr articol	Cod EAN
1.0-10	3/8" x 24		✓	✓		✓	1	1	4932349457	4002395318155
1.0-10	1/2" x 20	✓	✓	✓	✓	✓	1	1	4932364382	4002395337675
1.5-13	1/2" x 20	✓		✓	✓	✓	1	1	4932376531	4002395346332
1.5-13	1/2" x 20	✓	✓	✓	✓	✓	1	1	4932376533	4002395346349
1.5-13	1/2" x 20	✓		✓	✓	✓	1	1	4932364265 ¹	4002395334056
1.5-13	1/2" x 20	✓	✓	✓	✓	✓	1	1	4932364267	4002395334070



¹ Calitate industrială

Mandrine fără cheie pentru mașini cu sistem prindere FIXTEC (blocare a axului)

Deschidere bacuri (mm)	Prindere	Sistem blocare	Șurub fixare	Mașină găurit	Maș. găurit cu percuție	Maș. găurit cu acumulator	Cantitate pachet	Cantitate comandă	Număr articol	Cod EAN
1.0-10	3/8" x 24	✓	✓	✓	✓	✓	1	1	4932371018	4002395339365
1.0-10	1/2" x 20	✓	✓	✓	✓	✓	1	1	4932372443	4002395345458
1.5-13	1/2" x 20	✓	✓	✓	✓	✓	1	1	4932371913	4002395345366
1.5-13	3/8" x 24	✓	✓	✓	✓	✓	1	1	4932399492	4002395361137
1.5-13	9/16" x 18	✓	✓	✓	✓	✓	1	1	4932478806 ¹	4058546360887



¹ Se potrivește cu M18 FDD(2)/ M18 FPD(2)

Mandrine industriale fără cheie pentru mașini de găurit cu percuție

Deschidere bacuri (mm)	Prindere	Sistem blocare	Mașină găurit	Maș. găurit cu percuție	Maș. găurit cu acumulator	Cantitate pachet	Cantitate comandă	Număr articol	Cod EAN
1.0-13	1/2" x 20	✓	✓	✓		1	1	4932364266	4002395334063



Mandrine fără cheie - mandrine specifice anumitor scule

Deschidere bacuri (mm)	Prindere	Mașini specifice	Sistem blocare	Mașină găurit	Șurub fixare	Cantitate pachet	Cantitate comandă	Număr articol	Cod EAN
① 1.0-10	1/2" x 20	HDE 10 RQX			✓	1	1	48661520	045242156795
① 1.5-13	1/2" x 20	HDE 13 RQX			✓	1	1	42660755	4002395891436
② 1.5-13	FIXTEC		✓	✓		1	1	4932399214	4002395358236
③ 1.0-10	FIXTEC	M12 BDDX		✓		1	1	4932430444	4002395381050



Accesorii specifice - Polizoare unghiulare

Talere suport flexibile

Descriere	Diametru interior disc (mm)	Ø (mm)	Compatibil polizor 115mm	Compatibil polizor 125mm	Compatibil polizor 180mm	Compatibil polizor 230mm	Cantitate pachet	Cantitate comandă	Număr articol	Cod EAN
Placă suport flexibilă. Dotată cu piuliță cu flanșă M14 pentru toate polizoarele unghiulare	14.2	110	✓				1	1	4932345760	4002395313488
	14.2	125		✓			1	1	4932345761	4002395313495
	14.2	170			✓		1	1	4932345758	4002395313501
	22.2	170			✓		1	1	4932352744	4002395374021
Piuliță cu flanșă de schimb, M14			✓	✓	✓	✓	1	1	4932345627	4002395313112

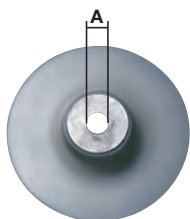

Accesorii specifice - Rindele

Descriere	Toate rindelele 82 & 102 mm	Cantitate pachet	Cantitate comandă	Număr articol	Cod EAN
Riglă de ghidare	✓	1	1	4932274071*	4002395300358
Calibru pliabil pentru adâncimea canelurii. Pentru toate rindelele, cu excepția modelelor H500 / PR 1,6-82	✓	1	1	4932274069	4002395300129

Cuțite pentru rindele

Descriere	Lățime (mm)	Se potrivește cu rindelele	Cantitate pachet	Cantitate comandă	Număr articol	Cod EAN
	56.1 mm	M12 BLP	2	1	4932493399	4058546482701
Cuțite reversibile din carbură de tungsten. Două cuțite reversibile, adecvate pentru lemn de esență moale și tare	82 mm	M18 BP, H 500, H 750	2	1	4932273484	4002395300150
	102 mm	HB 750, HBE 800	2	1	4932316243	4002395300167



SCULE DE MÂNĂ

SCULE DE MÂNĂ

Ruletă **STUD**[™] II



- Tehnologia EXO 360[™] de protecție a benzii asigură durată de utilizare mare, rezistență la rupere și uzură.
- Magnetul puternic amplasat în partea frontală a benzii permite fixarea ușoară pe suprafețe plate și țevi rotunde.
- Punct de rupere la 4 m - punct de rupere crescut pentru o eficiență și o acoperire mai mare.
- Protecție suplimentară ai primilor 15 cm ai benzii pentru o rezistență mai mare la rupere.
- Imprimare pe 2 fețe - crește lizibilitatea.
- Sistem patentat de blocare: previne accidentarea la retractarea benzii.
- Carcasă din ABS cu zonă de prindere din cauciuc pentru mai mult confort și rezistență pe șantier.
- Clamă pentru fixarea ruletei la curea.
- Orificiu pentru coarda de siguranță - prindere ușoară și sigură.
- Clasă de precizie II.

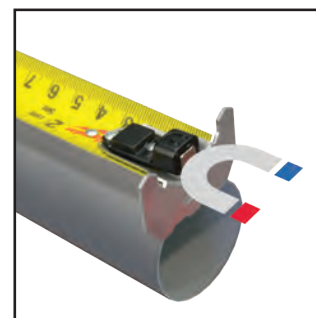

Strong magnet

Descriere	Lungime (m)	Lățimea lamei (mm)	Cantitate pachet	Cantitate comandă	Număr articol	Cod EAN
STUD Gen2 5 m	5	33	1	6	4932471626	4058546295257
STUD Gen2 8 m	8	33	1	6	4932471627	4058546295264
STUD Gen2 5 m 16 ft	5 / 16'	33	1	6	4932471628	4058546295271
STUD Gen2 8 m 26 ft	8 / 26'	33	1	6	4932471629	4058546295288



4M STANDOUT



Ruletă Premium cu bandă lată

- Punct de rupere la 4 m - punct de rupere crescut pentru o eficiență și o acoperire mai mare.
- Protecție suplimentară ai primilor 15 cm ai benzii pentru o rezistență mai mare la rupere.
- Inscrisiionată pe ambele părți - crește lizibilitatea.
- Carcasă ranforsată în 5 puncte pentru rezistență în condițiile de muncă de pe șantier.
- Sistem patentat de blocare: previne accidentarea la retractarea benzii.
- Clamă pentru fixarea ruletei la curea.
- Protecție a benzii din nylon.
- Orificii pentru coarda de siguranță - prindere ușoară și sigură.



4M STANDOUT



Descriere	Lungime (m)	Lățimea lamei (mm)	Cantitate pachet	Cantitate comandă	Număr articol	Cod EAN		
Ruletă Premium cu bandă lată 5 m	5	33	1	6	4932471815	4058546297145		
Ruletă Premium cu bandă lată 8 m	8	33	1	6	4932471816	4058546297152		
Ruletă Premium cu bandă lată 5 m 16 ft	5 / 16'	33	1	6	4932471817	4058546297169		
Ruletă Premium cu bandă lată 8 m 26 ft	8 / 26'	33	1	6	4932471818	4058546297176	1347 Kč	1347 Kč

Ruletă cu magnet GEN III



- Magnetul puternic amplasat în partea frontală a benzii permite fixarea ușoară pe suprafețe plate și țevi rotunde.
- Design ergonomic și compact.
- Punct de rupere la 3.4 m.
- Protecție a benzii din nylon nereflectorizant, de până la 10 ori mai rezistentă la condițiile de pe șantier.
- Bandă de 27 mm cu imprimare pe ambele părți pentru a putea fi citită mai ușor.
- Sistem patentat de blocare: previne accidentarea la retractarea benzii.
- Carcasă ranforsată în 5 puncte pentru rezistență în condițiile de muncă de pe șantier.
- Clasa II de precizie.
- Scara pentru arhitecți permite calcularea ușoară a desenelor la scară.



Descriere	Lungime (m)	Lățimea lamei (mm)	Cantitate pachet	Cantitate comandă	Număr articol	Cod EAN		
Ruletă cu magnet 5 m	5	27	1	6	4932464599	4058546225445		
Ruletă cu magnet 8 m	8	27	1	6	4932464600	4058546225452		
Ruletă cu magnet 10 m	10	27	1	6	4932464601	4058546225469		
Ruletă cu magnet 5 m - 16 ft	5 / 16'	27	1	6	4932464602	4058546225476		
Ruletă cu magnet 8 m - 26 ft	8 / 26'	27	1	6	4932464603	4058546225483		



Ruletă cu autoblocare

- Sistem autoblocare: ruleta se blochează automat în locul în care banda este scoasă.
- Bandă cu înveliș de nylon cu protecție la murdărie și apă.
- Carcasă ranforsată în 5 puncte pentru durată de viață extinsă a ruletei.
- Carcasă rezistentă la impact din ABS și cauciuc pentru mai mult confort și durabilitate în condiții de șantier.
- Design compact și dimensiune confortabilă.
- Clemă pentru curea Heavy Duty.
- Clasă de precizie II.
- Ambalate vrac, comandă multiplu de 6 buc.



Descriere	Lungime (m)	Lățimea lamei (mm)	Cantitate pachet	Cantitate comandă	Număr articol	Cod EAN
Ruletă cu autoblocare 5 m	5	25	1	6	4932464663	4058546226084
Ruletă cu autoblocare 8 m	8	25	1	6	4932464664	4058546226091
Ruletă cu autoblocare 5 m - 16'	5	25	1	6	4932464665	4058546226107
Ruletă cu autoblocare 8 m - 26'	8	25	1	6	4932464666	4058546226114



Rulete seria Pro Compact

- Ergonomie îmbunătățită și dimensiune compactă.
- Durabilitate pe șantier.
- Carcasă ranforsată în 5 puncte.
- Bandă protejată cu strat de nylon 2G.
- Rezistență și flexibilitate îmbunătățită a benzii.
- Rezistă unei căderi accidentale de la 3 m.
- Fără magnet.
- Marcaje în culoare puternică pentru o mai bună lizibilitate.
- Design mai mic și mai compact al cârligului.
- Suport pentru măsurare ușoară pe verticală.
- Clemă pentru curea îmbunătățită: ruleta poate fi transportată mai ușor în buzunar.



Descriere	Lungime (m)	Lățimea lamei (mm)	Cantitate pachet	Cantitate comandă	Număr articol	Cod EAN
Ruletă seria Pro Compact C3/16	3	16	1	12	4932459591	4058546027636
Ruletă seria Pro Compact C5/19	5	19	1	12	4932459592	4058546027643
Ruletă seria Pro Compact C5/25	5	25	1	6	4932459593	4058546027650
Ruletă seria Pro Compact C8/25	8	25	1	6	4932459594	4058546027667
Ruletă seria Pro Compact C5 -16/25	5 / 16'	25	1	24	4932459595	4058546027674
Ruletă seria Pro Compact C8 -26/25	8 / 26'	25	1	12	4932459596	4058546027681



Ruletă 7.5 m cu lumină LED

- Lumină LED de 100 Lumeni, pentru a ilumina o zonă de lucru de până la 3 m.
- Încărcați acumulatorul reîncărcabil MILWAUKEE® cu ajutorul cablului micro-USB inclus.
- Indicator de încărcare roșu/portocaliu/verde pentru a putea citi starea de încărcare a acumulatorului.
- Durata de funcționare a acumulatorului este de 2,5 ore.
- Bandă de 30 mm cu imprimare față-verso pentru o mai bună lizibilitate, iar scara pentru arhitecți asigură calcularea ușoară a desenelor la scară.
- Punctul de rupere de până la 4,6 m.
- Oprește pentru degete pentru o prindere confortabilă și protecție pentru degete atunci când banda se retrage.
- Magnetul puternic de la începutul benzii permite agățarea ușoară pe suprafețe plane și pe țevi rotunde.
- Zona de prindere supraturată pentru un plus de confort și durabilitate.
- Acoperire anti-ruptură - întărește primii 15 cm ai benzii.
- Protecție a benzii de legătură din nailon nereflectorizantă, de până la 10 ori mai rezistentă la deteriorarea de pe șantier.
- Clasa II de precizie.



Descriere	Lungime (m)	Lățimea lamei (mm)	Cantitate pachet	Cantitate comandă	Număr articol	Cod EAN
Ruletă 7.5 m cu lumină LED	7.5	30	1	6	4932492469	4058546418366

Ruletă cu lumină LED

- Led de 19 lux: ajută la găsirea punctului măsurat.
- Înveliș protector de nylon la resturi abrazive, murdărie și apă.
- Carcasă ranforsată în 4 puncte pentru durată de viață extinsă a ruletei.
- Carcasă din ABS și cauciuc, rezistentă la impact, pentru mai mult confort și durabilitate în condiții de șantier.
- Design compact și dimensiune compactă.
- Magnet în partea din spate a ruletei pentru atașarea la cutiile de scule metalice și la alte suprafețe metalice.
- 2x CR2016 acumulatori incluși în livrare.
- Clasă de precizie II.
- Ambalate vrac, comandă multiplu de 12 buc.



Descriere	Lungime (m)	Lățimea lamei (mm)	Cantitate pachet	Cantitate comandă	Număr articol	Cod EAN
Ruletă 3 m / 10 ft cu LED	3	12	1	12	48226602	045242529285



Rulete din seria Slimline

- Design ergonomic îmbunătățit și foarte compact.
- Protecție cu nylon a benzii împotriva murdăriei și apei.
- Carcasă din ABS cu zonă de prindere din cauciuc pentru mai mult confort și rezistență pe șantier.
- Carcasă ranforsată în 4 puncte.
- Bază plată pentru stabilitate pe orizontală și suport pentru măsurare ușoară pe verticală.
- Clemă pentru curea.
- Clasa II de precizie.
- Comenzile pot fi plasate numai în pachete a câte 24, 12 sau 6 rulete, în funcție de identificatorul SKU.



Descriere	Lungime (m)	Lățimea lamei (mm)	Cantitate pachet	Cantitate comandă	Număr articol	Cod EAN
S3 / 16	3	16	1	12	48227703	045242512898
S5 / 19	5	19	1	12	48227705	045242512904
S5 / 25	5	25	1	6	48227706	045242512911
S8 / 25	8	25	1	6	48227708	045242512928
S5-16 / 25	5/16'	25	1	24	48227717	045242512935
S8-26 / 25	8/26'	25	1	24	48227726	045242512942

Ruletă - 2 m / 6''



- Carcasă ranforsată în 5 puncte pentru rezistență în condițiile de muncă de pe șantier.
- Bandă Heavy Duty cu o lățime de 13 mm.
- Protecție a benzii cu două straturi de nylon pentru o durabilitate maximă a benzii și pentru protecție împotriva prafului, murdăriei, reziduurilor și apei.
- Design compact și zonă de prindere din cauciuc pentru mai mult confort și durabilitate.
- Ambalată în set. Comanda trebuie plasată în cantități multiplu de 12.

Descriere	Lungime (m)	Cantitate pachet	Cantitate comandă	Număr articol	Cod EAN
Sistem metric & imperial 2 m / 6 ft	2	1	12	48225502	045242468034

Metru de tâmplărie compozit

- Se blochează la 90°/180°.
- Unghi de referință, rezistent la coroziune.
- Rezistent la apă.
- Marcaje rezistente la uzură.



Descriere	Lungime (m)	Lățimea lamei (mm)	Precizie	Zale	Articulație	Cantitate pachet	Cantitate comandă	Număr articol	Cod EAN
Metru de tâmplărie compozit	2	15 x 3.20	Clasă 2	10	Plastic și oțel inoxidabil	1	10	4932459301	4058546002671

Metru de tâmplărie din lemn

- Se blochează la 90°/180°.
- Unghi de referință.



Descriere	Lungime (m)	Lățimea lamei (mm)	Precizie	Zale	Articulație	Cantitate pachet	Cantitate comandă	Număr articol	Cod EAN
Metru de tâmplărie din lemn	2	16 x 3.20	Clasă 3	10	Alamă	1	10	4932459302	4058546002688

Metru de tâmplărie subțire, din lemn

- Se blochează la 180°.
- Design subțire, flexibil.



Descriere	Lungime (m)	Lățimea lamei (mm)	Precizie	Zale	Articulație	Cantitate pachet	Cantitate comandă	Număr articol	Cod EAN
Metru de tâmplărie subțire, din lemn	2	16 x 2.70	Clasă 3	10	Alamă	1	10	4932459303	4058546002695

Rulete cu bandă lungă în carcasă deschisă

- Design al benzii din oțel protejat cu nylon (strat de acoperire extra gros din nylon) pentru o durabilitate mai mare.
- Cea mai bună performanță la întindere din clasa sa: cu până la 50% mai puțină întindere comparativ cu ruletele din fibră de sticlă.
- Design ultra durabil: carcasă din metal ranforsat și rezistență la cădere.
- Angrenaj planetar 3:1 pentru o durabilitate de 10 ori mai mare a pinioanelor și o bobinare ușoară.
- Dispozitiv de îndepărtare a reziduurilor, menține banda curată și o curăță de materiale abrazive.
- Clasa II de precizie.
- Scală imprimată pe ambele părți. Gradațiile în sistem metric sunt imprimate pe partea superioară a benzii, iar cele în sistem imperial (inci și picioare) pe partea inferioară.

①



②



Descriere	Lungime (m)	Lățimea lamei (mm)	Cantitate pachet	Cantitate comandă	Număr articol	Cod EAN
① Ruletă cu bandă lungă, 30 m/100 ft, în carcasă deschisă	30	13	1	1	48225203	045242486069
② Ruletă cu bandă lungă, 100m/330ft, în carcasă deschisă	100	9.5	1	1	48225211	045242486076

Rulete lungi cu fibră de sticlă

- Ruletă ușoară datorită benzii cu fibră de sticlă.
- Angrenaj planetar 3:1 pentru o durată de exploatare de 10x mai mare și o bobinare ușoară.
- Dispozitiv de îndepărtare a reziduurilor, menține banda curată și o curăță de materiale abrazive.
- Scală gradată pe 2 fețe. Sistem de măsurare metric pe fața superioară și imperial (inci și picioare) pe fața opusă a benzii.

①



②



Descriere	Lungime (m)	Lățimea lamei (mm)	Cantitate pachet	Cantitate comandă	Număr articol	Cod EAN
Ruletă lungă cu fibră de sticlă combi 30m/100ft	30	13	1	1	48225330	045242527731
Ruletă lungă cu fibră de sticlă combi 60m/200ft	60	13	1	1	48225360	045242527748

Rulete cu bandă lungă în carcasă închisă

- Ruletă cu bandă metalică lungă de 30 m, cu lățimea de 9,5 mm, cu gradații în sistem metric pe o singură parte.
- Dispozitiv de îndepărtare a reziduurilor, menține banda curată și o curăță de materiale abrazive.
- Design ultra durabil: carcasă din metal ranforsat, mâner ranforsat și bandă din oțel acoperită cu un strat de nylon.
- Angrenaj planetar 3:1 pentru o durabilitate de 10 ori mai mare a pinioanelor și o bobinare ușoară.
- Clasa II de precizie.



Descriere	Lungime (m)	Lățimea lamei (mm)	Cantitate pachet	Cantitate comandă	Număr articol	Cod EAN
Ruletă bandă lungă 30 m în carcasă închisă	30	9.5	1	1	48225103	045242486106

Nivele digitale



- Tehnologia PINPOINT oferă informații numerice, grafice, culori și audio pentru o lizibilitate avansată.
- Mod PIN - Setare rapidă și salvare a oricărei măsurători cu 360° pentru reproducerea măsurătorilor sau găsirea unei măsurători specifice.
- Acumulator reîncărcabil USB REDLITHIUM™.
- Până la de 2 ori mai multă precizie.
- Meniu simplu pentru o configurare rapidă: mod, sensibilitate, toleranță, putere și limbă.
- Toleranța poate fi ajustată pentru precizie, aplicații standard sau dure.
- Protecție IP 65 împotriva reziduurilor de pe șantier.
- Precizie de 0°, 90°/0.03° și 1°-89°/0.10°.
- Oficiu din metal pentru o depozitare ușoară.



Descriere	Lungime (cm)	Mânere	Cantitate pachet	Cantitate comandă	Număr articol	Cod EAN
Nivelă digitală 60 cm	60	0	1	1	4933471978	4058546298777
Nivelă digitală 120 cm	120	2	1	1	4933471979	4058546298784

Măsurător digital de unghi

NOU

- Măsurători în timp real pentru citiri mai rapide și pentru a economisi timp prin reducerea întârzierilor inutile pe ecran
- Navigare digitală ușoară cu un ecran LCD cu rotire automată
- Săgeți de asistență unghiulară care indică cel mai apropiat unghi de 90 de grade pentru găsirea rapidă a unghiului
- Funcția de oprire automată economisește durata de viață a bateriei
- Modul de menținere pentru a fixa valoarea măsurată curentă pe afișaj
- Magnet de fixare sigură pe suprafețe metalice pentru o productivitate sporită
- Design compact pentru o utilizare ușoară și la îndemână
- Precizie ±0.1° la 0° și 90°; ±0.2° între 1° și 89°
- Include o husă de transport moale pentru o depozitare ușoară și convenabilă și 2 baterii AAA



Descriere	Cantitate comandă	Cantitate pachet	Număr articol	Cod EAN
Măsurător digital de unghi	1	1	4932493656	4058546485276

Nivelă extensibilă



- Acoperă orice lungime de la 200 cm la 366 cm cu marcaje gravate cu laser.
- Tehnologia SHARPSITE™ pentru fiolă îmbunătățește vizibilitatea acesteia.
- Componentele interne întărite protejează nivela de deteriorare sau uzură.
- Suprafață de măsurare frezată cu precizie pentru a asigura acuratețe în toate pozițiile de lucru.
- Precizie de 0.029° (0.0005"/în, 0.5 mm/ m) în poziție standard.
- Sistemul fiolei cu contrast ridicat este ușor de curățat și optimizează vizibilitatea.
- Cadru acoperit cu material aderenț, crește confortul în timpul utilizării și transportului.
- Tijă telescopică ajustabilă pentru o siguranță ridicată a utilizatorului.



Descriere	Lungime (cm)	Mânere	Cantitate pachet	Cantitate comandă	Număr articol	Cod EAN
Nivelă extensibilă 200 cm - 366 cm	200 - 366	2	1	1	4932471355	4058546289836



Nivele REDSTICK™ Backbone



- BACKBONE™ în întregime din metal. Cadru robust și durabil. Secțiune întărită în zona fiolei.
- Tehnologia SHARPSITE™ pentru fiolă îmbunătățește vizibilitatea acesteia.
- Mânere late, robuste pentru confort și portabilitate.
- Suprafață de măsurare frezată cu precizie pentru a asigura acuratețe în toate pozițiile de lucru.
- Sistemul fiolei cu contrast ridicat este ușor de curățat și optimizează vizibilitatea.
- Capace amortizoare pentru a proteja cadrul.
- Inserții antiderapante pentru fixare pe perete și pentru a preveni alunecarea
- Orificiu metalic rezistent pentru depozitare.
- Precizie de 0.029° (0.0005 ʹ/ in, 0.5 mm/ m) în condiții normale și în poziție inversă.
- Magneți din pământuri rare amplificați pentru o forță maximă de aderență (numai nivelele magnetice).



Nivelă BACKBONE™ cu carcasă robustă și durabilă, construcție în întregime din metal armat



Tehnologia SHARPSITE™ pentru fiolă îmbunătățește vizibilitatea acesteia

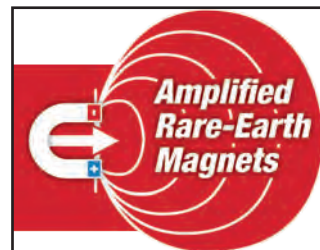

Magneți din pământuri rare amplificați pentru o forță maximă de aderență (numai nivelele magnetice)



Descriere	Lungime (cm)	Mânere	Cantitate pachet	Cantitate comandă	Număr articol	Cod EAN
40 cm, cu magnet	40	0	1	1	4932459061	4002395280322
60 cm, cu magnet	60	0	1	1	4932459063	4002395280346
80 cm, cu magnet	80	1	1	1	4932459065	4002395280360
100 cm, cu magnet	100	0	1	1	4932459067	4002395280384
120 cm, cu magnet	120	2	1	1	4932459069	4002395281008
180 cm, cu magnet	180	2	1	1	4932459071	4002395281046
200 cm, cu magnet	200	2	1	1	4932459073	4002395281060
240 cm, cu magnet	240	2	1	1	4932459075	4002395281084
40 cm, fără magnet	40	0	1	1	4932459060	4002395280315
60 cm, fără magnet	60	0	1	1	4932459062	4002395280339
80 cm, fără magnet	80	1	1	1	4932459064	4002395280353
100 cm, fără magnet	100	0	1	1	4932459066	4002395280377
120 cm, fără magnet	120	2	1	1	4932459068	4002395280391
180 cm, fără magnet	180	2	1	1	4932459070	4002395281015
200 cm, fără magnet	200	2	1	1	4932459072	4002395281053
240 cm, fără magnet	240	2	1	1	4932459074	4002395281077
Capace pentru nivele REDSTICK™ BACKBONE™			2	1	4932459680	4058546028527

Nivele compacte REDSTICK™



- Tehnologia SHARPSITE™ pentru fiolă îmbunătățește vizibilitatea acesteia.
- Cadru compact și durabil.
- Suprafața inferioară frezată asigură precizie maximă.
- Sistemul fiolei cu contrast ridicat este ușor de curățat și optimizează vizibilitatea.
- Magneți din pământuri rare amplificați pentru o forță maximă de aderență (numai nivelele magnetice).
- Precizie de 0.029° (0.0005 ʹʹ în, 0.5 mm/ m) în poziție standard.
- Capace din cauciuc pentru protecție împotriva șocurilor.



Descriere	Lungime (cm)	Mânere	Cantitate pachet	Cantitate comandă	Număr articol	Cod EAN
40 cm, cu magnet	40	0	1	1	4932459079	4002395281725
60 cm, cu magnet	60	0	1	1	4932459081	4002395281749
80 cm, cu magnet	80	0	1	1	4932459083	4002395281763
100 cm, cu magnet	100	0	1	1	4932459085	4002395281787
120 cm, cu magnet	120	0	1	1	4932459087	4002395282401
180 cm, cu magnet	180	0	1	1	4932459089	4002395282425
40 cm, fără magnet	40	0	1	1	4932459078	4002395281718
60 cm, fără magnet	60	0	1	1	4932459080	4002395281732
80 cm, fără magnet	80	0	1	1	4932459082	4002395281756
100 cm, fără magnet	100	0	1	1	4932459084	4002395281770
120 cm, fără magnet	120	0	1	1	4932459086	4002395281794
180 cm, fără magnet	180	0	1	1	4932459088	4002395282418
Capace pentru nivele REDSTICK™ Compact			2	1	4932459681	4058546028534

Nivele subțiri Slim Box



- 2 fiole acrilice solide. Rezistente la impact și la radiațiile solare UV.
- Suprafețele de măsurare frezate cu precizie cu o lungime de până la 120 cm garantează o precizie maximă.
- Capace pentru protecție împotriva șocurilor.
- Orificiu rezistent pentru depozitare.
- Acuratețe garantată prin certificat VPA emis de organizații independente.
- Precizie de 0.029° (0.0005 ʹʹ în, 0.5 mm/ m) în poziție standard.

Descriere	Lungime (cm)	Cantitate pachet	Cantitate comandă	Număr articol	Cod EAN
Nivelă subțire Slim Box 20 cm	20	1	10	4932478897	4058546361792
Magnetică 40 cm	40	1	1	4932464854	4058546227999
Magnetică 60 cm	60	1	1	4932464855	4058546228002
Magnetică 100 cm	100	1	1	4932464856	4058546228019
Magnetică 180 cm	180	1	1	4932464857	4058546228026
① Nivelă subțire Slim Box 20 cm	20	1	10	4932472091	4058546324872
Nivelă subțire Slim Box 40 cm	40	1	1	4932459090	4002395282432
Nivelă subțire Slim Box 60 cm	60	1	1	4932459091	4002395282449
Nivelă subțire Slim Box 80 cm	80	1	1	4932459092	4002395282456
Nivelă subțire Slim Box 100 cm	100	1	1	4932459093	4002395282463
Nivelă subțire Slim Box 120 cm	120	1	1	4932459094	4002395282470
Nivelă subțire Slim Box 180 cm	180	1	1	4932459095	4002395282487
Nivelă subțire Slim Box 200 cm	200	1	1	4932459590	4058546027629



Nivelă I-beam



- Cadru ușor din aluminiu armat.
- Marginea magnetică permite utilizarea mâinilor libere atunci când se lucrează cu metal.
- Precizie de 0.029° (0.0005 ʹ/in, 0.5 mm/m) în poziție standard și inversă.
- O ușoară citire a 1° sau 2°.
- Sistemul fiolei cu contrast ridicat este ușor de curățat și optimizează vizibilitatea.
- Capace pentru protecție împotriva șocurilor.



Descriere	Lungime (cm)	Mânere	Cantitate pachet	Cantitate comandă	Număr articol	Cod EAN
Nivelă magnetică I-Beam - 60 cm	60	1	1	1	4932478565	4058546347581
Nivelă magnetică I-Beam - 120 cm	120	2	1	1	4932478566	4058546347598
Nivelă magnetică I-Beam - 200 cm	200	2	1	1	4932478567	4058546347604

Nivele turnate sub presiune REDCAST



- 2 fiole acrilice solide. Rezistente la impact și la radiațiile solare UV.
- Două tălpi Heavy Duty tip „nicovală“ din aluminiu turnat pentru a rezista loviturilor de ciocan în timpul montajului plăcilor ceramice.
- Indicator pentru diametrul burghiului în profilul nivelei, de la 5 la 12 mm.
- Suprafața de măsurare frezată cu precizie asigură acuratețe maximă.
- Orificiu rezistent pentru depozitare.
- Acuratețe garantată prin certificat VPA emis de organizații independente.
- Precizie de 0,029° (0,0005 ʹ/in, 0,5 mm/m).



Descriere	Lungime (cm)	Cantitate pachet	Cantitate comandă	Număr articol	Cod EAN
Nivelă turnată sub presiune REDCAST 60 cm	60	1	1	4932459098	4002395283118
Nivelă turnată sub presiune REDCAST 80 cm	80	1	1	4932459099	4002395283125

Nivelă Torpedo cu bulă reglabilă



- Tehnologia SHARPSITE™ pentru fiolă îmbunătățește vizibilitatea acesteia.
- Fiolă reglabilă la 360° cu blocare. Identifică și repetă orice unghi necesar pe șantier. Blochează fiola pentru a putea repeta ușor măsurătorile.
- Magneți din pământuri rare amplificați pentru o forță maximă de aderență.
- Fiole ranforsate. Fiolele cu blocare robuste, acrilice asigură o durabilitate maximă.
- Corpul din aluminiu turnat rezistă oricăror condiții de lucru.
- Suprafața de măsurare frezată cu precizie asigură acuratețe maximă.
- Orificiu pentru coarda de siguranță.
- Precizie de 0,029° (0,0005 ʹ/in, 0,5 mm/m).



Descriere	Lungime (cm)	Cantitate pachet	Cantitate comandă	Număr articol	Cod EAN
Nivelă Torpedo cu bulă reglabilă	25	1	1	4932459096	4002395282494

Nivelă Torpedo



- Magneți din pământuri rare amplificați pentru o forță maximă de aderență.
- Zonă de vizualizare mărită. Citire ușoară la înclinație de 1/8" sau 1/4" (1 picior) în oricare direcție.
- Fiolele acrilice ranforsate asigură o durabilitate maximă.
- Fantă de compensare pentru măsurare ușoară peste îmbinări sudate pe țevi sau alte materiale.
- Canelură în formă de V optimizată pentru stabilitate pe conducte din materiale neferoase.
- Margine gradată gravată cu laser pentru efectuarea rapidă de măsurători pe materiale.
- Design subțire, conic pentru o manevrare ușoară în buzunare și genți.



Descriere	Lungime (cm)	Cantitate pachet	Cantitate comandă	Număr articol	Cod EAN
Nivelă Torpedo	17	1	1	4932459097	4002395283101

Nivelă LED Torpedo

NOU

- 2 x flacoane Hi-vis integrate cu LED asigură o lizibilitate perfectă în condiții de iluminare slabă.
- Sistemul fiolei cu contrast ridicat crește vizibilitatea.
- Magneți din pământuri rare amplificați pentru o forță maximă de aderență.
- Canelură în formă de V optimizată pentru stabilitate pe țevi și conducte.
- Cadru din aluminiu durabil pentru condițiile de pe șantier.
- Design subțire, conic, pentru a fi scoasă și bagată ușor în buzunare și genți.
- Precizie de 0.029° (0.0005 "/ in, 0.5 mm/ m).



Descriere	Lungime (cm)	LED	Magnetic	Cantitate pachet	Cantitate comandă	Număr articol	Cod EAN
Nivelă LED Torpedo	23	Da	3 - Magneți din pământuri rare	1	1	4932498742	4058546526115

Nivelă Torpedo

NOU

- Sistemul fiolei cu contrast ridicat crește vizibilitatea.
- 3 x flacoane Hi-vis oferă o lizibilitate îmbunătățită și precizie.
- Magneți din pământuri rare amplificați pentru o forță maximă de aderență.
- Canelură în formă de V optimizată pentru stabilitate pe țevi și conducte.
- Cadru din aluminiu durabil pentru condițiile de pe șantier.
- Design subțire, conic, pentru a fi scoasă și bagată ușor în buzunare și genți.
- Precizie de 0.029° (0.0005 "/ in, 0.5 mm/ m).



Descriere	Lungime (cm)	Magnetic	Cantitate pachet	Cantitate comandă	Număr articol	Cod EAN
Nivelă Torpedo	25	3 - Magneți din pământuri rare	1	1	4932498716	4058546525859

Nivelă de buzunar



- Fiolă reglabilă la 360° pentru citirea unghiurilor.
- Mecanism de blocare pentru utilizare repetată.
- Magneți din pământuri rare amplificați pentru o forță maximă de aderență.
- Canelură în formă de V pentru stabilitate pe conducte.
- Muchie frezată pentru asigurarea preciziei.
- Dimensiune compactă pentru ușurință în utilizare pe șantier.



Descriere	Lungime (cm)	Cantitate pachet	Cantitate comandă	Număr articol	Cod EAN
Nivelă de buzunar	7.8	1	6	4932459597	4058546027698

Nivelă compactă Torpedo



- Tehnologia SHARPSITE™ cu fiolă pentru o citire ușoară a unuia sau a două grade.
- Design sub compact pentru lucrul în spații înguste.
- Canelură în formă de V optimizată pentru stabilitate pe suprafețe rotunjite.
- Fantă de compensare pentru măsurare ușoară peste îmbinări sudate pe țevi sau alte materiale.
- Magneți din pământuri rare amplificați pentru o forță maximă de aderență.
- Precizie de 0.029° (0.0005 ʹʹ în, 0.5 mm/ m).



Descriere	Lungime (cm)	Cantitate pachet	Cantitate comandă	Număr articol	Cod EAN
Nivelă compactă Torpedo	7.6	1	1	4932472122	4058546325183

Nivelă de buzunar Minibox



- Nivelă ușoară, din aluminiu, poate fi transportată cu ușurință în centura pentru scule sau în buzunar.
- Fiolă acrilică, robustă. Fiolă rezistentă la impact și la radiațiile solare UV.
- Capace pentru protecție împotriva șocurilor.
- Precizie de 0.029° (0.0005 ʹʹ în, 0.5 mm/ m) în poziție standard.
- Acuratețe garantată prin certificat VPA emis de organizații independente.



Descriere	Lungime (cm)	Cantitate pachet	Cantitate comandă	Număr articol	Cod EAN
Nivelă de buzunar Minibox 10 cm	10	1	10	4932459100	4002395283446

Trasor cu sfoară

- Sfoară groasă de 2 mm pentru vizibilitate maximă.
- Sistem de angrenaje planetare pentru o durabilitate optimă.
- $\frac{4}{1}$ raport de viteză pentru retragerea sforii.
- Orificiu pentru umplere mare.
- Reîncărcare ușoară datorită deschiderii rapide.
- Securizare ușoară a sforii datorită blocării acesteia.



Descriere	Cantitate pachet	Cantitate comandă	Număr articol	Cod EAN
① Trasor cu sfoară 30 m	1	1	4932471634	4058546295332
② Trasor cu sfoară 45 m	1	1	4932471635	4058546295349
③ Sfoară 30 m	1	1	4932471636	4058546295356
Sfoară 45 m	1	1	4932471637	4058546295363

Trasor cu sfoară Fine Line

NOU

- Raport de retragere de 6:1 pentru retragerea rapidă a liniei, pentru a realiza lucrul mai repede.
- Sistem de angrenaje planetare pentru o durabilitate optimă.
- Depozitarea mânerului la culoare previne mișcarea mânerului atunci când nu este utilizat.
- Lățimea sforii de 0,9 mm pentru lucrări precise și lungimea sforii de 30 m.
- Corpul complet metalic pentru a proteja unealta de cele mai dure condiții de la locul de muncă.
- Linie de scurgere redusă pentru o scurgere minimă a cretei, ceea ce reduce timpul de curățare.



Descriere	Culoare	Cantitate comandă	Cantitate pachet	Număr articol	Cod EAN
① Trasor cu sfoară Fine Line + Rezervă albastră	Albastru	1	2	4932493814	4058546509743
② Trasor cu sfoară Fine Line + Rezervă roșie	Roșu	1	2	4932498390	4058546522599



Trasor cu sfoară Bold Line

NOU

- Raport de retragere de 6:1 pentru retragerea rapidă a liniei, pentru a realiza lucrul mai repede.
- Sistem de angrenaje planetare pentru o durabilitate optimă.
- Depozitarea mânerului la culoare previne mișcarea mânerului atunci când nu este utilizat.
- Lățimea sforii de 1,5 mm pentru vizibilitate clară și lungimea sforii de 30 m.
- Cauciuc supraturnat pe carcasă pentru o aderență îmbunătățită și pentru a proteja de cele mai dure condiții de la locul de muncă.



Descriere	Culoare	Cantitate comandă	Cantitate pachet	Număr articol	Cod EAN
① Trasor cu sfoară Bold Line + Rezervă albastră	Albastru	1	2	4932493815	4058546509750
② Trasor cu sfoară Bold Line + Rezervă roșie	Roșu	1	2	4932498391	4058546522605



Echer de dulgherie

NOU

- Cadru din aluminiu gros, ranforsat, proiectat pentru o durabilitate superioară.
- Marcajele gravate cu laser oferă o vizibilitate superioară.
- Scrieri de precizie pentru o marcare ușoară.
- Acoperirea suprafeței protejează împotriva uzurii și coroziunii la locul de muncă.
- Tabel de conversie universal.
- Marcaje pentru asistență în găsirea unghiului.



Descriere	Lungime (cm)	Lungime (inch)	Cantitate pachet	Cantitate comandă	Număr articol	Cod EAN
Echer de dulgherie, sistem metric	20 x 30	-	1	1	4932498718	4058546525873
	40 x 60	-	1	1	4932472126	4058546325220
Echer de dulgherie, sistem imperial	-	16 x 24	1	1	4932472125	4058546325213

Echer de tâmplărie

- Scrieri de precizie pentru o marcare ușoară.
- Marcaje gravate cu laser cu vizibilitate ridicată.
- Suport de țevă pentru a ajuta la tăierea țevilor.
- Picior mai lat cu aderență sporită.

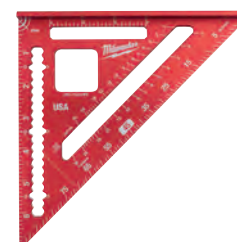

Descriere	Lungime (cm)	Lungime (inch)	Cantitate pachet	Cantitate comandă	Număr articol	Cod EAN
Echer de tâmplărie, sistem metric	18	-	1	1	4932472124	4058546325206
Echer de tâmplărie, sistem imperial	-	7	1	1	4932472123	4058546325190

Marker INKZALL[™]

- Rămâne ascuțit, nu se turtește sau tocește când este apăsat.
- Vârf acrilic, ideal pentru suprafețe rugoase precum OSB și beton.
- Markerul continuă să scrie după 72 de ore timp în care capacul nu a fost pus.
- Pentru utilizare pe beton, lemn, metal, placaj, OSB, plastic.
- Poate fi utilizat pe suprafețe umede, uleioase, prăfuite, ruginite sau cu reziduuri.
- Uscare rapidă - pătare redusă pe suprafețe din PVC sau metal.
- Corp subțire pentru utilizare în spații înguste.
- Clip pentru agățare la casca de protecție, la pantaloni sau salopetă.
- Capac cu deschidere ușoară cu o singură mână.
- Design anti rostogolire - nu se va rostogoli de pe suprafețele pe care este așezat.

Descriere	Culoare	Vârf	Cantitate pachet	Cantitate comandă	Număr articol	Cod EAN
① Marker INKZALL [™] negru*	Negru	1 mm	1	36	48223100	045242319473
② Marker INKZALL [™] roșu*	Roșu	1 mm	1	36	48223170	045242355259
③ Marker* INKZALL [™]	Albastru	1mm	1	36	4932492126	4058546414931
④ Marker INKZALL [™]	Verde	1mm	1	36	4932492127	4058546414948
⑤ Marker cu vârf subțire cu stylus	Negru	1 mm	1	1	48223101	045242297436
⑥ Marker cu vârf subțire INKZALL [™]	Negru	0.6 mm	4	1	48223154	045242479764
⑦ Markere INKZALL [™] colorate Albastru, Roșu, Verde, Negru		1 mm	4	1	48223106	045242333585
⑧ Marker cu vârf lat	Negru	1- 4,8 mm	1	1	48223103	045242333608

* Comenzile sunt posibile numai în cutii master (conține 36 x 48223100). Cantitatea minimă de comandă este de 36 buc (= 1 cutie master). Cantitățile de comandă mai mari de 36 de bucăți trebuie comandate în multipli de 36 de bucăți (de ex. 72, 108, 144, 180...).



Marker INKZALL[™] cu vârf lat

- Markerul continuă să scrie 72+ ore timp în care capacul nu a fost pus.
- Poate fi utilizat pe suprafețe umede, uleioase, prăfuite, ruginite sau cu reziduuri.
- Pentru utilizare pe beton, lemn, metal, placaj, OSB, plastic.
- Uscare rapidă - pătare redusă pe suprafețe din PVC sau metal.
- Ușor de citit de la distanță datorită vârfului marker-ului.

Descriere	Culoare	Vârf	Cantitate pachet	Cantitate comandă	Număr articol	Cod EAN
① Marker INKZALL [™] negru cu vârf lat - mărimea L (3 buc.)	Negru	6.2 mm	3	1	4932471554	4058546294533
② Marker INKZALL [™] negru cu vârf lat - mărimea L	Negru	6.2 mm	1	12	4932471555	4058546294540
③ Marker INKZALL [™] roșu cu vârf lat - mărimea L	Roșu	6.2 mm	1	12	4932471556	4058546294557
④ Marker INKZALL [™] albastru cu vârf lat - mărimea L	Albastru	6.2 mm	1	12	4932471557	4058546294564
⑤ Marker INKZALL [™] negru cu vârf lat - mărimea XL	Negru	14.5 mm	1	1	4932471558	4058546294571
⑥ Marker INKZALL [™] negru cu vârf lat - mărimea XL	Negru	14.5 mm	1	12	4932471559	4058546294588
⑦ Marker INKZALL [™] roșu cu vârf lat - mărimea XL	Roșu	14.5 mm	1	12	4932471560	4058546294595
⑧ Marker INKZALL [™] albastru cu vârf lat - mărimea XL	Albastru	14.5 mm	1	12	4932471561	4058546294601



Marker cu vopsea INKZALL™

- Marker acționat cu valvă.
- Vârf acrilic, durabil pentru cele mai solicitante condiții de mediu: temperatură a suprafețelor de la -10° până la + 145°.
- Scrie pe suprafețe închise la culoare pe care markerule obișnuite nu ar fi vizibile.
- Poate fi utilizat pe suprafețe rugoase, murdare și unsuroase.
- Pentru utilizare pe beton, țevi de culoare neagră, aluminiu, PVC, oțel și oțel inoxidabil, cauciuc și anvelope.
- Uscare în 10 secunde.
- Rezistent la apă și razele UV.
- Marker permanent. Rezistă până la 6 luni.
- Corp metallic pentru rezistență în condiții de șantier.
- Vopsea fără xilen.
- **IMPORTANT:** Agitați markerul asigurându-vă că are capacul pus. Îndepărtați capacul și pompați cu atenție până când vopseaua se scurge din vârful markerului.



Descriere	Culoare	Cantitate pachet	Cantitate comandă	Număr articol	Cod EAN
① Marker cu vopsea galbenă INKZALL™	Galben	1	12	48223721	045242363377
② Marker cu vopsea albă INKZALL™	Alb	1	12	48223711	045242363360
③ Marker cu vopsea neagră INKZALL™	Negru	1	12	48223731	045242363384
④ Marker cu vopsea albastră INKZALL™	Albastru	1	12	4932492144	4058546415112
⑤ Marker cu vopsea roșie INKZALL™	Roșu	1	12	4932492143	4058546415105



Evidențiatoare INKZALL™

- Vârful rezistent rămâne ascuțit mai mult timp.
- Fără pătare sau scurgere.
- Vopsea netoxică, certificare ASTM D 4236.
- Ideal pentru planșe de arhitectură, etichete, hârtie de birou.
- Design anti rostogolire pentru o stabilitate mai bună pe suprafețe netede.
- Clip pentru agățare la cască de protecție: evidențiatoarele INKZALL™ pot fi agățate la cască, pantaloni, salopetă etc.
- Orificiu pentru șnur, de ex. pentru agățarea evidențiatoarelor INKZALL™ la curea.

Descriere	Cantitate pachet	Cantitate comandă	Număr articol	Cod EAN
① Evidențiator INKZALL™ - galben	5	1	48223201	045242482573
② Evidențiator INKZALL™ - color	5	1	48223206	045242482580

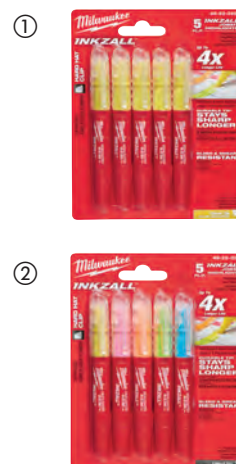

Marker cu vârf fin INKZALL™

- Vârf aprox. 0.6mm.
- Rezistent la înfundare.
- Principalele aplicații: marcarea etichetelor pentru cabluri electrice, adăugare de comentarii pe planurile de arhitectură.

Descriere	Culoare	Cantitate pachet	Cantitate comandă	Număr articol	Cod EAN
① Marker negru cu vârf subțire INKZALL™	Negru	4	1	48223164	045242479818
② Marker color cu vârf subțire INKZALL™	Negru, Roșu, Albastru	4	1	48223165	045242479825



Cuțit utilitar tip flip FASTBACK[™]

- Deschiderea lamei se poate efectua cu o singură mână. Utilizatorul poate deschide lama cu o singură mână, dintr-o singură mișcare, pentru o acționare ușoară.
- Cârlig integrat. Le permite utilizatorilor să facă tăieri fără a expune lama.
- Schimbare a lamelor fără folosirea altor unelte. Reduce timpul de inactivitate pe teren pentru schimbarea lamelor.
- Sistem dezizolare cabluri. Elimină necesitatea folosirii unei unelte suplimentare.
- Design subțire. Este ușor de purtat în buzunar.
- Sistem de prindere la centură pentru o depozitare ușoară.



Descriere	Cantitate pachet	Cantitate comandă	Număr articol	Cod EAN
① Cuțit utilitar compact FASTBACK [™]	1	1	4932471356	4058546289843
② Cuțit utilitar FASTBACK [™] tip flip	1	6	4932471357	4058546289850
③ Cuțit utilitar FASTBACK [™] tip flip cu magazie pentru lame	1	1	4932471358	4058546289867

Cuțit pliabil 5 în 1 FASTBACK[™]

- Lamă din oțel inoxidabil.
- Butonul de blocare menține lama în poziție deschisă.
- Parțial zimțat pentru versatilitate, ceea ce face mai ușor atât perforarea, cât și ruperea materialului.
- Cuțitul pliabil include un suport pentru biți rabatabil de 1/4" împreună cu un PH2 reversibil și un slotted bit.
- Deschizător de sticle încorporat pentru funcționalitate suplimentară.
- Clemă de curea durabilă care reduce ruperea buzunarelor.
- Orificiu pentru șnur pentru atașare ușoară la gama de siguranță MILWAUKEE[®] pentru a permite utilizarea la înălțime.



Descriere	Cantitate pachet	Cantitate comandă	Număr articol	Cod EAN
Cuțit pliabil 5 în 1 FASTBACK [™]	1	1	4932492454	4058546418212

Cuțit utilitar FASTBACK[™] 6 în 1

- 1/4" Suport de biți Hex cu capăt dublu PH2 și SL5.5. Schimbare a lamelor fără folosirea altor unelte. Reduce timpul de inactivitate pe teren pentru schimbarea lamelor.
- Sistem dezizolare cabluri. Elimină necesitatea folosirii unei unelte suplimentare.
- Sistem de prindere la centură pentru o depozitare ușoară.
- Deschizător de sticle integrat.

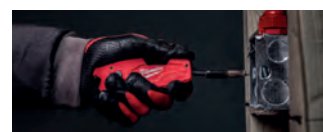

Descriere	Cantitate pachet	Cantitate comandă	Număr articol	Cod EAN
Cuțit utilitar 6 în 1 FASTBACK [™]	1	1	4932478559	4058546347529

Cuțit pliabil FASTBACK™

- Lama din oțel inoxidabil poate fi reascuțită.
- Vârful ascuțit permite o străpungere controlată și o tăiere cu margini netede.
- Butonul de blocare menține lama în poziție deschisă.
- Orificiu pentru șnur.
- Clemă pentru curea pentru acces rapid fără a distruge buzunarele.



Descriere	Cantitate pachet	Cantitate comandă	Număr articol	Cod EAN
① Cuțit pliabil FASTBACK™	1	1	48221990	045242296842
② Cuțit pliabil camo FASTBACK™	1	1	4932492375	4058546417420

Cuțit compact de buzunar

- Dimensiune compactă pentru a putea fi depozitat în buzunar.
- Lama din oțel inoxidabil poate fi reascuțită.
- Vârful ascuțit permite o străpungere controlată și o tăiere cu margini netede.
- Butonul de blocare menține lama în poziție deschisă.
- Orificiu pentru șnur.



Descriere	Cantitate pachet	Cantitate comandă	Număr articol	Cod EAN
① Cuțit compact de buzunar	1	1	4932478560	4058546347536
② Cuțit pliabil în cutie	1	10	4932492661	4058546414115

Cuțit cu lamă fixă

- Lama fixă gata de utilizare este proiectată pentru menținerea optimă a muchiei și durabilitate.
- Lamă de 4"(101mm) din oțel inoxidabil, optimizată pentru a rămâne ascuțită un timp mai îndelungat.
- Lama complet metalică conferă durabilitate în tăieri dificile.
- Mănerul ergonomic conferă siguranță și prindere confortabilă.
- Orificiu pentru șnur.
- Teacă turnată durabilă cu agățătoare pentru curea, pentru a fi la îndemână.



Descriere	Cantitate pachet	Cantitate comandă	Număr articol	Cod EAN
Cuțit cu lamă fixă	1	1	4932464828	4058546227739

Cuțit cu lamă fixă Hawkbill

- Cuțitul cu lamă fixă Hawkbill este ideal pentru dezizolarea cablurilor și sârmelor.
- Lama din oțel inoxidabil este optimizată pentru a se păstra ascuțită mai mult timp.
- Coadă integral metalică conferă durabilitate pentru tăieri dificile.
- Mânerul mare și ergonomic este conceput pentru utilizare confortabilă cu mănuși.
- Orificiu pentru șnur.
- Teacă turnată, durabilă, cu clemă pentru curea, pentru acces ușor.



Descriere	Cantitate pachet	Cantitate comandă	Număr articol	Cod EAN
Cuțit cu lamă fixă Hawkbill	1	1	4932464829	4058546227746

Cuțite utilitare pliabile HARDLINE[™]

- Lama din oțel D2 Premium asigură o mai bună rezistență la coroziune. Puternică și rezistentă la uzură, lama rămâne ascuțită mai mult timp.
- Lamă netedă / zimțată și vârf de perforat. Ideal pentru desplicarea materialelor, iar vârful permite o perforare controlată.
- Deschidere basculantă cu sistem de lagăre: poate fi deschis doar cu o mână.
- Mecanismul de blocare cu cadru din oțel menține lama în poziție deschisă.
- Mâner din nylon armat cu fibre de sticlă și oțel inoxidabil. Orificiu pentru șnur pentru atașare ușoară la gama de siguranță MILWAUKEE[®] pentru a permite utilizarea la înălțime.
- Clema pentru curea reversibilă permite transportul în mâna dreaptă sau stângă.



Descriere	Tipul de lamă	Cantitate pachet	Cantitate comandă	Număr articol	Cod EAN
① Cuțit utilitar cu lamă netedă HARDLINE [™]	Lamă netedă	1	1	48221994	045242477043
② Cuțit utilitar cu lamă zimțată HARDLINE [™]	Lamă zimțată	1	1	48221998	045242359165
③ Cuțit pliabil cu lamă netedă 64 mm HARDLINE [™]	Lamă netedă	1	1	4932492452	4058546418199
④ Cuțit pliabil cu lamă netedă 89 mm HARDLINE [™]	Lamă netedă	1	1	4932492453	4058546418205

Cuțit cu lamă fixă HARDLINE[™]

- Lama de 127 mm (5"), din oțel AUS-8, îi permite să își păstreze tăișul ascuțit mai mult timp, reducând necesitatea ascuțirii de către utilizator.
- Coadă integral metalică conferă durabilitate pentru tăieri dificile.
- Mâner turnat pentru o apucare sigură și puternică și orificiu pentru șnur.
- Teacă durabilă, în mai multe poziții, pentru opțiune flexibilă de transport și acces rapid.



Descriere	Cantitate pachet	Cantitate comandă	Număr articol	Cod EAN
Cuțit cu lamă fixă HARDLINE [™]	1	1	4932464830	4058546227753

Cuțit utilitar cu lamă fixă

- Gata pentru a utiliza lama fixă pentru un acces ușor și rapid la cuțit.
- Schimbare a lamelor fără folosirea altor unelte: Economisiți timp atunci când schimbați lamele. Mecanismul cu șurub permite schimbarea lamei rapid și fără unelte suplimentare.
- Suportul de depozitare a lamelor asigură depozitarea comodă a până la 5 lame în interiorul mânerului.
- Orificiu pentru șnur pentru a fi legat ușor.
- Heavy Duty: Corp durabil, integral metalic.



Descriere	Cantitate pachet	Cantitate comandă	Număr articol	Cod EAN
Cuțit utilitar cu lamă fixă	1	1	4932471361	4058546289898

Cuțit utilitar cu lamă retractabilă

- Activarea lamei din lateral reduce riscul de expunere accidentală a lamei.
- Corpul complet metalic cu cauciuc supraturnat pentru durabilitate sporită, confort și alunecare redusă a mâinii.
- Schimbarea lamei fără scule economisește timp la schimbarea lamei.
- Spațiu de depozitare a lamelor: Suport magnetic pentru 5 lame.
- Orificiu pentru șnur pentru atașare ușoară la gama de siguranță MILWAUKEE® pentru a permite utilizarea la înălțime.



Descriere	Cantitate pachet	Cantitate comandă	Număr articol	Cod EAN
① Cuțit utilitar compact cu lamă retractabilă	1	1	4932492379	4058546417468
② Cuțit utilitar cu lamă retractabilă	1	1	4932492378	4058546417451

Cutter de siguranță cu lamă auto-retractabilă

- Mecanism de retragere automată: Lama se retrage atunci când butonul este eliberat. Suportul de depozitare a lamelor asigură depozitarea comodă a până la 5 lame în interiorul mânerului.
- Schimbare a lamelor fără folosirea altor unelte: Economisiți timp atunci când schimbați lamele. Mecanismul cu șurub permite schimbarea lamei rapid și fără unelte suplimentare.
- Heavy Duty: Corp durabil, integral metalic.



Descriere	Cantitate pachet	Cantitate comandă	Număr articol	Cod EAN
Cutter de siguranță cu lamă auto-retractabilă	1	1	4932471360	4058546289881

Lame universale pentru cuțit utilitar

- Lamă cu strat de carbură metalică pentru o durată de exploatare mai mare.
- Unghi de tăiere optimizat pentru precizie.
- Tăişuri extra ascuțite pentru tăieturi mai curate.
- Lamele sunt protejate și ușor accesibile din cutia de depozitare.

Descriere	Lungime totală (mm)	Înălțime (mm)	Cantitate pachet	Cantitate comandă	Număr articol	Cod EAN
① Lame universale pentru cuțit utilitar	62	19	50 5	1 1	48221950 48221905	045242344444 045242268061
② Lame tip cârlig pentru cuțit utilitar	62	19	50	1	48221952	045242286980
③ Lame cuțit utilitar pentru carton (rotunjite)	62	19	5	1	48221934	045242286942



Cutter

- Blocator metallic* pentru o rezistență maximă și o durată de exploatare mai mare.
- Mecanism de blocare cu filet* care permite reglarea mai rapidă a lamei.
- Mecanism culisant de autoblocare** pentru reglarea mai rapidă a lamei.
- Clema de buzunar** îndepărtează segmentele de lamă.
- Mânerul asigură o aderență foarte bună și este rezistent la acțiunea acetonei.
- Lamă din carbură metalică pentru o durată de exploatare mai mare, un tăiș mai ascuțit și tăieturi mai curate.

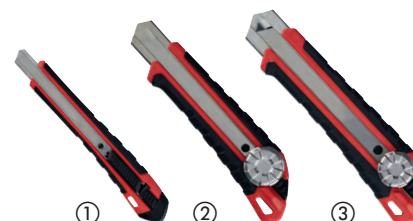

Descriere	Lățimea lamei (mm)	Numărul de segmente al lamei	Cantitate pachet	Cantitate comandă	Număr articol	Cod EAN
① Cutter 9 mm	9	13	1	1	48221960	045242296811
② Cutter 18 mm	18	8	1	1	48221961	045242296798
③ Cutter 25 mm	25	7	1	1	48221962	045242296828

Lame cutter

- Suport robust, reutilizabil cu acces facil la lame.
- Geometrie optimizată a unghiului de tăiere pentru o precizie îmbunătățită a tăierii.
- Carbură metalică pentru o durată de exploatare mai mare.
- Tăişuri ultra ascuțite pentru tăieturi mai curate.

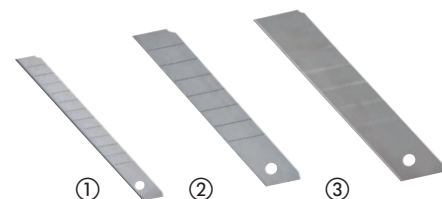

Descriere	Lățimea lamei (mm)	Numărul de segmente al lamei	Cantitate pachet	Cantitate comandă	Număr articol	Cod EAN
① Lame cutter 9 mm	9	13	10	1	4932480106	4058546403911
② Lame cutter 18 mm	18	8	10	1	4932480107	4058546403928
③ Lame cutter 25 mm	25	7	10	1	4932480108	4058546403935

Ascuțitor compact de cuțite

- Trei stiluri de ascuțire pentru ascuțirea lamei mai grele, mai ușoare și zimțate.
- Orificiu pentru deget pentru o prindere mai ușoară și mai mult control.
- Magnet pentru o depozitare convenabilă.
- Marcaje de identificare cu contrast ridicat în față și în spate pentru o mai bună lizibilitate.
- Utilizare versatilă pentru cuțite și foarfeci.
- Orificiu pentru șnur pentru atașare ușoară la gama de siguranță



Descriere	Cantitate pachet	Cantitate comandă	Număr articol	Cod EAN
Ascuțitor compact de cuțite	1	6	4932478562	4058546347550

Fierăstrău PVC

- Mâner integral din metal pentru cea mai bună durabilitate.
- Schimbare fără scule a pânzei: de până la 10 ori mai rapidă.
- Mâner turnat pentru confort sporit.
- Design compact.



Descriere	Cantitate pachet	Cantitate comandă	Număr articol	Cod EAN
Fierăstrău PVC	1	1	48220212	045242467518
Pânză de schimb fierăstrău PVC	1	1	48220222	045242467532

Fierăstrău compact

- Schimbare fără scule a pânzei, de până la 10 ori mai rapidă.
- Design compact, ideal pentru tăieri versatile în spații înguste.
- Lungime ajustabilă a pânzei pentru tăieri la nivel mai ușoare.
- Mâner cauciucat turnat pentru confort sporit.
- Acceptă pânze de 12".
- Se livrează cu pânză 10" / 24 TPI.



Descriere	Cantitate pachet	Cantitate comandă	Număr articol	Cod EAN
Fierăstrău compact	1	1	48220012	045242204571

Fierăstrău pliabil pentru metal

- Mâner cu capăt mărit pentru o tăiere mai ușoară și confortabilă.
- Acceptă toate pânzele SAWZALL™ de 150 mm și este compatibil cu toate pânzele pentru fierăstrăul SAWZALL™.
- Schimbarea pânzei fără scule.
- Pliabil pentru o depozitare mai ușoară și mai sigură.



Descriere	Lungimea pânzei (mm)	Cantitate pachet	Cantitate comandă	Număr articol	Cod EAN
Fierăstrău pliabil pentru metal	150	1	1	4932492812	4058546476830

Fierăstrău

- Cadru din metal rezistent la efort mare (25.000 Psi / 113 kg).
- Mânerul turnat asigură o priză sigură și confort pentru utilizator.
- Spațiu de depozitare intern pentru pânze suplimentare.
- Se livrează cu pânză 12" / 24 TPI.



Descriere	Cantitate pachet	Cantitate comandă	Număr articol	Cod EAN
Fierăstrău	1	1	48220050	045242362226
Pânză pentru fierăstrău	10	5	4932493923	4058546510831

Fierăstrău pentru gips-carton

- Pânză de 150 mm pentru gips-carton. Lama groasă și puternică îl face mult mai rezistent pentru tăieri cu intrare directă.
- Acoperire împotriva coroziunii.
- Găuri integrate cu funcție de rindea. Îi permite utilizatorului să lărgască rapid găurile sau să netezească marginile găurilor.



Descriere	Cantitate pachet	Cantitate comandă	Număr articol	Cod EAN
① Fierăstrău pentru gips-carton	1	1	4932479783	4058546375775
② Set 2 bucăți	2	1	4932479784	4058546375782



Foarfece pentru șantier

- Tăiș din carbură metalică pentru durabilitate maximă. Durată de exploatare mai mare comparativ cu oțelul inoxidabil.
- Lame placate cu crom pentru protecție maximă împotriva ruginii.
- Parte centrală integral din metal: construcție în întregime din metal pentru protecție în cazul căzăturilor și ruperii mânelor.
- Tehnologia de blocare a șurubului protejează lamele împotriva slăbirii, pentru a asigura o tăiere de precizie.
- Mânere cu bucle mari pentru a permite utilizarea cu mânuși.
- Adâncitură pentru degetul arătător pentru un confort sporit.
- Marcaje inscripționate cu laserul pe marginea lamelor pentru a permite efectuarea măsurătorii și tăierii dintr-o singură acțiune.



Descriere	Lungime totală (mm)	Lungimea pânzei (mm)	Greutate (g)	Cantitate pachet	Cantitate comandă	Număr articol	Cod EAN
① Foarfecă dreaptă	230	95	180	1	1	4932479409	4058546372033
② Foarfecă curbată	240	115	230	1	1	4932479410	4058546372040

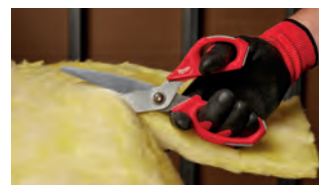

Foarfecă pentru electricieni

- Canelură pentru tăierea cablului, pentru o forță a pârghiei mai mare.
- Canelura rotunjită permite dezizolarea cu ușurință a firelor.
- Sculă de sertizare a cablurilor, pentru sertizări de până la 6 mm.
- Șurubul de strângere reglabil permite obținerea rezistenței dorite.
- Suport pentru scule cu curea pentru o depozitare facilă.



Descriere	Cantitate pachet	Cantitate comandă	Număr articol	Cod EAN
Foarfecă pentru electricieni	1	1	4932478620	4058546348137



Foarfeți

- Locaș pentru degetul mare și arătător pentru un confort sporit și mai puțină oboseală. Permite utilizatorului să taie tabla cu ușurință și cu un risc mai mic de accidentare.
- Taișurile zimțate previn alunecarea în timpul tăierii.
- Mai puțină oboseală a mâinii la tăierea materialelor mai groase. Design cu acțiune de părghie compusă.
- Fălciile cu arc se deschid automat în timpul utilizării făcând tăierea mai rapidă și mai puțin obositoare.
- Placate cu crom pentru protecție împotriva ruginii și pentru o durată de exploatare mai mare. Extra întărit la 65 HRC.
- Fabricate din aliaj de oțel forjat pentru cea mai bună durabilitate - oțel Cr.
- Mecanism de închidere cu o singură mână.
- Design subțire pentru a nu se agăța în materiale.
- Identificare triplă a direcției de taiere - pe cap, pe mâner și pe coduri de culori.
- Mânere ergonomice cu sistem de prindere turnat pentru mai mult confort și durabilitate prelungită.
- Foarfeți pentru tablă: Pentru tăieturi scurte, drepte și curbe. Ideală pentru tăieri cu rază îngustă și crestături.
- Foarfeți încovoiate: Pentru tăieturi continue lungi și drepte sau curbate. Capul înclinat la 45° ține mâna utilizatorului departe de materialul care este tăiat.
- Foarfeți pentru tablă extrem de lungi: pentru tăieturi mai lungi și mai drepte dintr-o singură mișcare.

Descriere	Codul culorilor	Cantitate pachet	Cantitate comandă	Număr articol	Cod EAN
① Foarfecă, tăietură spre stânga	Roșu	1	1	4932499011	4058546528805
② Foarfecă curbată, tăietură spre stânga	Roșu	1	1	4932499013	4058546528829
③ Foarfecă, tăietură spre dreapta	Verde	1	1	4932499014	4058546528836
④ Foarfecă curbată, tăietură spre dreapta	Verde	1	1	4932499016	4058546528850
⑤ Set 2 foarfeți curbate	-	2	1	4932499017	4058546528867
⑥ Foarfecă, tăietură dreaptă	Galben	1	1	4932499018	4058546528874
⑦ Foarfecă curbată, tăietură dreaptă	Galben	1	1	4932499019	4058546528881
⑧ Set 3 foarfeți	-	3	1	4932499020	4058546528898
⑨ Foarfecă, tăietură dreaptă	Galben	1	1	4932499010	4058546528799
⑩ Foarfecă curbată cu fălci lungi, tăietură spre stânga	Galben	1	1	4932499022	4058546528911
⑪ Foarfecă cu fălci lungi, tăietură dreaptă	Galben	1	1	4932499021	4058546528904

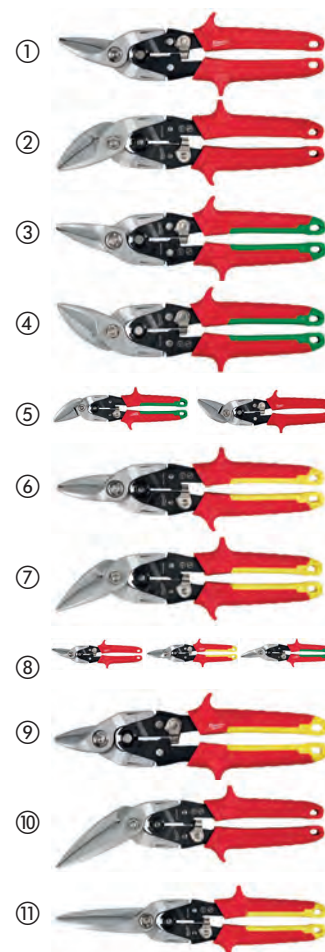

Mini cutter pentru țevi din cupru

- Mecanism de reglare brevetat.
- Rolele cromate pentru durabilitate și performanță crescute asigură cea mai bună protecție împotriva ruginii din clasa sa.
- Mânerul rotund, ușor de prins, asigură o reglare mai rapidă și o utilizare mai ușoară cu o singură mână.
- Design compact pentru a tăia țevi în zone greu accesibile.

Descriere	Capacitate maximă de tăiere în țevă de cupru (mm)	Cantitate pachet	Cantitate comandă	Număr articol	Cod EAN
Mini cutter pentru țevi din cupru, 15 mm	3 - 15	1	1	48229250	045242521210
Mini cutter pentru țevi din cupru, 22 mm	3 - 22	1	1	48229258	045242521258
Mini cutter pentru țevi din cupru, 28 mm	3 - 28	1	1	48229251	045242521227



Cutter cu role pentru țevi din cupru

- Cutterele cu role pentru țevi din cupru sunt proiectate pentru tăieri mai drepte și mai curate.
- Designul cu 4 role asigură tăieri precise și împiedică deplasarea.
- Rolele cromate pentru durabilitate și performanță crescute asigură cea mai bună protecție împotriva ruginii din clasa sa.
- Mecanism de reglare fină.
- Alezor încorporat care permite debavurarea rapidă și ușoară.
- Rolă de schimb integrată în mâner.



Descriere	Capacitate maximă de tăiere în țevă de cupru (mm)	Cantitate pachet	Cantitate comandă	Număr articol	Cod EAN
Cutter cu role pentru țevi din cupru, 28 mm	3 - 28	1	1	48229259	045242521265
Cutter cu role pentru țevi din cupru, 42 mm	3 - 42	1	1	48229252	045242521234
Cutter cu role pentru țevi din cupru, 67 mm	16 - 67	1	1	48229253	045242521241
Lame debavurator		3	1	48224257	045242356263



Lame de schimb pentru scule de tăiat țevi

- Lame de schimb pentru scule de tăiat țevi.

Descriere	Cantitate pachet	Cantitate comandă	Număr articol	Cod EAN
Lame pentru țevi cupru	2	1	48224256	045242356256



Debavurator manual

- Asigură o debavurare ușoară a țevilor din cupru și PVC.
- Construcție integral din metal pentru o durabilitate mai mare în condițiile dure de șantier.
- Lamă tratată termic și acoperită cu oxid negru pentru o durată de exploatare mai mare.
- O clemă rezistentă la glisare permite depozitarea ușoară în buzunarul utilizatorului sau în trusa cu scule pentru acces rapid.

Descriere	Cantitate pachet	Cantitate comandă	Număr articol	Cod EAN
Debavurator manual	1	1	48224255	045242356249



Cutter pentru plastic

- Taie PEX, PB, MDP, PE, conducte electrice din plastic, furtun pneumatic, țevă din plastic, furtunuri din cauciuc, furtunuri din siliciu de până la Ø 25 mm.
- Lama în formă de V permite tăieri rapide și drepte; previne strivirea materialului.
- Lamă înlocuibilă din oțel inoxidabil.
- Construcție robustă: miez metalic de la cap până la mânere pentru o durată de viață maximă.
- Mecanism de blocare cu o singură mână, scula rămâne închisă în buzunar cu arcul, dar se deschide ușor.
- Cap rezistent la coroziune.



Descriere	Capacitate max. tăiere țevi (mm)	Cantitate pachet	Cantitate comandă	Număr articol	Cod EAN
Dispozitiv tăiat plastic	25	1	1	4932479407	4058546372019
Lamă dispozitiv tăiat plastic	-	1	1	4932479408	4058546372026



Dispozitiv tăiat PVC cu clichet

- Lamă din oțel inoxidabil durabil, cu protecție împotriva ruginii pentru mai multe tăieturi.
- Mâner confortabil pentru un confort sporit în timpul utilizării.
- Eliberarea rapidă a lamei permite o viteză mai mare în timpul utilizării.
- Blocare a lamei cu o singură mână.
- Orificiu pentru șnur care îmbunătățește siguranța muncii.
- Lame înlocuibile.
- Potrivit pentru: pvc, cpvc, pex, pp, pb, pvdf, pe.

Descriere	Capacitate max. tăiere țevi (mm)	Cantitate pachet	Cantitate comandă	Număr articol	Cod EAN
① Dispozitiv tăiat PVC cu clichet 42 mm	42	1	1	4932464172	4058546221171
① Dispozitiv tăiat PVC cu clichet 63 mm	63	1	1	4932464173	4058546221188
② Lamă cutter PVC cu clichet 42 mm		1	1	48224211	045242477012
② Lamă cutter PVC cu clichet 63 mm		1	1	48224216	045242477036



Clește pentru cabluri

- Cea mai bună calitate a tăierii din clasa sa: capete cu fălci teșite. Tăiere precisă și curată a cablurilor.
- Mânere ergonomice: mai confortabile decât cele imersate în plastic. Mânerele nu se vor desprinde.
- Design forjat: rezistență a sculei în medii agresive.
- Protecție împotriva ruginii: finisajul din oxid negru protejează împotriva ruginii.

Descriere	Cantitate pachet	Cantitate comandă	Număr articol	Cod EAN
Clește pentru cabluri	1	1	48226104	045242356140



Clești de buloane

- Lame din oțel forjate pentru un tăiș rezistent și durabil.
- Mânere ergonomice pentru o prindere sigură.
- Șuruburi de reglare a lamei ce asigură performanță ridicată și durată de exploatare îndelungată.
- Orificii pentru șnur.

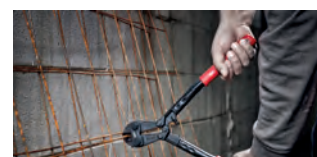

Descriere	Lățimea lamei (mm)	Capacitate de tăiere pentru materiale cu duritate HRC 31 (Ø Max mm)	Capacitate de tăiere pentru materiale cu duritate HRC 48 (Ø Max mm)	Cantitate pachet	Cantitate comandă	Număr articol	Cod EAN
Clește de buloane 14"	13	8	5	1	1	4932464827	4058546227722
Clește de buloane 24"	13	11	8	1	1	4932464826	4058546227715

Clește pentru tăiat buloane și fier-beton

- Extensie POWERMOVE[™] a mânerelor pentru tăieri ușoare în aplicații dificile.
- Lame din oțel forjat pentru tășuri rezistente și durabile.
- Cap pivotant pentru reglarea unghiului.
- Mânere ergonomice pentru o prindere sigură.
- Orificii pentru șnur.



Descriere	Lățimea lamei (mm)	Capacitate de tăiere pentru materiale cu duritate HRC 31 (Ø Max mm)	Capacitate de tăiere pentru materiale cu duritate HRC 48 (Ø Max mm)	Cantitate pachet	Cantitate comandă	Număr articol	Cod EAN
Clește extensibil de buloane 14"/18"	13	8	5	1	1	4932464850	4058546227951
Clește extensibil de buloane 24"/30"	13	11	8	1	1	4932464851	4058546227968



Set filiere și tarozi PACKOUT[™]

NOU

- Mânerul Hex-LOK[™] 2 în 1 este o soluție versatilă de filetare, concepută pentru filetarea cu tarod și cu filiere.
- Mânerul Hex-LOK[™] 2 în 1 este compatibil cu filierele hexagonale de 1" și bucușă MILWAUKEE[®].
- Compatibilitatea mânerului Hex-LOK[™] 2 în 1 permite introducerea și scoaterea ușoară, schimbarea fără scule a filierei și a bucușei.
- Include accesorii de filetare prelucrate cu precizie și mânere pentru cele mai comune aplicații.
- Concepute pentru utilizarea în materiale metalice, inclusiv oțel moale, alamă și aluminiu.
- Oțel cromat cu conținut ridicat de carbon pentru durabilitate.
- Filiere și tarozi acoperiți cu oxid negru pentru rezistență la coroziune.
- Filierele și tarozii sunt gravați cu laser de lungă durată pentru cele mai clare marcaje.



Descriere	Cantitate pachet	Cantitate comandă	Număr articol	Cod EAN
Set 38 buc. filiere și tarozi PACKOUT [™] Hex-LOK [™] , mâner 2 în 1				
Filieri M3-0.50 mm, M4-0.70 mm, M4-0.75 mm, M5-0.80 mm, M5-0.90 mm, M6-1.00 mm, M7-1.00 mm, M8-1.00 mm, M8-1.25mm, M9-1.00 mm, M9-1.25 mm, M10-1.25 mm, M10-1.50mm, M11-1.50 mm, M12-1.50 mm, M12-1.75 mm / Tarozi 1" Hex M3-0.50 mm, M4-0.70 mm, M5-0.80 mm, M5-0.90 mm, M6-1.00 mm, M7-1.00 mm, M8-1.00 mm, M8-1.25mm, M9-1.25 mm, M10-1.25 mm, M10-1.50mm, M11-1.50 mm, M12-1.50 mm, M12-1.75 mm / Bucșă / Mâner tip T / Lere pentru filete 0.35-3.00 mm / Mâner 2 în 1 Hex-LOK [™]	38	1	4932498721	4058546525903

Levier combinat

- Ondulația permite îndepărtarea ușoară a cuielor cu deteriorarea limitată a suprafeței.
- Gheară cu profil redus pentru a ajunge la cele mai bătute cui.
- Prinderea mânerului reduce foarte mult vibrațiile.



Descriere	Lungime (cm)	Cantitate pachet	Cantitate comandă	Număr articol	Cod EAN
Levier combinat 9"	22.86	1	1	4932478249	4058546344269
Levier combinat 10"	25.40	1	1	4932478250	4058546344276
Levier combinat 12"	30.48	1	1	4932478251	4058546344283



Levier combinat

- Gheare de tăiere cu profil redus pentru a aluneca cu ușurință între plinte și pereți.
- Ondulația permite îndepărtarea ușoară a cuielor cu deteriorarea limitată a suprafeței.
- Prinderea mânerului reduce foarte mult vibrațiile.

Descriere	Lungime (cm)	Cantitate pachet	Cantitate comandă	Număr articol	Cod EAN
Levier combinat 10"	25.40	1	1	4932478252	4058546344290



Rangă

- Marginea teșită îmbunătățește pârghia și accesibilitatea atunci când trageți cuie, ridicați sau faceți o pârghie.
- Extractorul pentru cuie/capse îndepărtează cu ușurință cuielile și capsele fără a deteriora pardoseala sau materialele din jur.
- Limbă întărită ce poate fi lovită pentru penetrarea suplimentară a materialului cu ajutorul unui ciocan.

Descriere	Lungime (cm)	Cantitate pachet	Cantitate comandă	Număr articol	Cod EAN
Rangă plată 12"	30.48	1	1	4932478253	4058546344306
Rangă plată 15"	38.1	1	1	4932478254	4058546344313
Rangă plată 21"	53.3	1	1	4932492778	4058546476496



Ciocan dulgher din oțel cu gheară dreaptă

- Mâner anti șoc pentru a reduce vibrațiile.
- Gheara dreaptă/RIP pentru lucrări de desfacere și demolare.
- Locaș magnetic pentru cui pentru o baterie mai sigură.
- Orificiu lateral pentru scos cuie.
- Profilul I al mânerului îi conferă rezistență sporită în cele mai dificile aplicații.
- Echilibrare precisă pentru o manevrare mai bună.

Descriere	Cantitate pachet	Cantitate comandă	Număr articol	Cod EAN
Ciocan dulgher din oțel cu gheară dreaptă 450 gr	1	1	4932478653	4058546348465
Ciocan dulgher din oțel cu gheară dreaptă 570 gr	1	1	4932478654	4058546348472



Ciocan dulgher din oțel cu gheară curbată

- Mâner anti șoc pentru a reduce vibrațiile.
- Ciocanul cu gheară curbată reduce deteriorările atunci când sunt scoase cuielile.
- Locaș magnetic pentru cui pentru o baterie mai sigură.
- Orificiu lateral pentru scos cuie.
- Profilul I al mânerului îi conferă rezistență sporită în cele mai dificile aplicații.
- Echilibrare precisă pentru o manevrare mai bună.

Descriere	Cantitate pachet	Cantitate comandă	Număr articol	Cod EAN
Ciocan dulgher din oțel cu gheară curbată 450 gr	1	1	4932478655	4058546348489
Ciocan dulgher din oțel cu gheară curbată 570 gr	1	1	4932478656	4058546348496

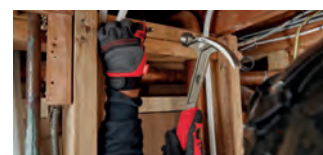

Ciocan dulgher cu gheară curbată din fibră de sticlă

- Mâner din fibră de sticlă.
- Mâner supraturnat pentru prindere mai bună și vibrații reduse.
- Ciocanul cu gheară curbată reduce deteriorările atunci când sunt scoase cuiele.
- Locaș magnetic pentru cui pentru o batere mai sigură.
- Echilibrare precisă pentru o manevrare mai bună.



Descriere	Cantitate pachet	Cantitate comandă	Număr articol	Cod EAN
Ciocan dulgher cu gheară curbată din fibră de sticlă 450 gr	1	1	4932478657	4058546348502
Ciocan dulgher cu gheară curbată din fibră de sticlă 570 gr	1	1	4932478658	4058546348519



Ciocan dulgher cu gheară curbată și mâner din lemn

- Mânerul din lemn de nuc american asigură vibrații reduse.
- Ciocanul cu gheară curbată reduce deteriorările atunci când sunt scoase cuiele.
- Locaș magnetic pentru cui pentru o batere mai sigură.
- Echilibrare precisă pentru o manevrare mai bună.



Descriere	Cantitate pachet	Cantitate comandă	Număr articol	Cod EAN
Ciocan dulgher cu gheară curbată și mâner din lemn 450 gr	1	1	4932478659	4058546348526
Ciocan dulgher cu gheară curbată și mâner din lemn 570 gr	1	1	4932478660	4058546348533

Ciocan lăcătușerie cu coadă din fibră de sticlă

- Mâner din fibră de sticlă.
- Mâner supraturnat pentru prindere mai bună și vibrații reduse.
- Îmbinare consolidată a capului pentru o durabilitate mărită.
- Echilibrare precisă pentru o manevrare mai bună.
- DIN 1041



Descriere	Cantitate pachet	Cantitate comandă	Număr articol	Cod EAN
Ciocan lăcătușerie cu coadă din fibră de sticlă 200g	1	1	4932478661	4058546348540
Ciocan lăcătușerie cu coadă din fibră de sticlă 300g	1	1	4932478662	4058546348557
Ciocan lăcătușerie cu coadă din fibră de sticlă 500g	1	1	4932478663	4058546348564
Ciocan lăcătușerie cu coadă din fibră de sticlă 800g	1	1	4932478664	4058546348571
Ciocan lăcătușerie cu coadă din fibră de sticlă 1000g	1	1	4932478665	4058546348588

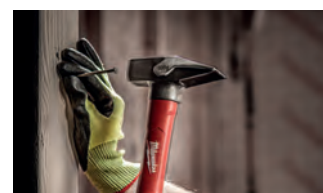

Ciocan lăcătușerie cu coadă din lemn

- Mânerul din lemn de nuc american asigură vibrații reduse.
- Îmbinare consolidată a capului pentru o durabilitate mărită.
- Echilibrare precisă pentru o manevrare mai bună.
- DIN 1041



Descriere	Cantitate pachet	Cantitate comandă	Număr articol	Cod EAN
Ciocan lăcătușerie cu coadă din lemn 200g	1	1	4932478666	4058546348595
Ciocan lăcătușerie cu coadă din lemn 300g	1	1	4932478667	4058546348601
Ciocan lăcătușerie cu coadă din lemn 500g	1	1	4932478668	4058546348618
Ciocan lăcătușerie cu coadă din lemn 800g	1	1	4932478669	4058546348625
Ciocan lăcătușerie cu coadă din lemn 1000g	1	1	4932478670	4058546348632



Ciocane fibră de sticlă Cross-Peen

NOU

- Mâner mai lung pentru lovituri controlate și putere suplimentară.
- Protecție ranforsată împotriva loviturilor pentru mai mult sprijin la cel mai frecvent punct de cedare.
- Corpul din fibră de sticlă de înaltă rezistență oferă durabilitate și putere sporite.
- Mâner supraturnat pentru aderență sporită și vibrații reduse.
- Orificiu pentru șnur pentru atașare ușoară la gama de siguranță MILWAUKEE® pentru a permite utilizarea la înălțime.



Descriere	Cantitate pachet	Cantitate comandă	Număr articol	Cod EAN
Ciocan 1.13 kg fibră de sticlă Cross-Peen	1	1	4932498306	4058546521752
Ciocan 1.81 kg fibră de sticlă Cross-Peen	1	1	4932498308	4058546521776

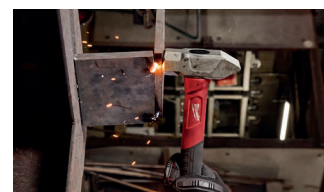

Ciocane fibră de sticlă

NOU

- Mâner mai lung pentru lovituri controlate și putere suplimentară.
- Protecție ranforsată împotriva loviturilor pentru mai mult sprijin la cel mai frecvent punct de cedare.
- Corpul din fibră de sticlă de înaltă rezistență oferă durabilitate și putere sporite.
- Mâner supraturnat pentru aderență sporită și vibrații reduse.
- Orificiu pentru șnur pentru atașare ușoară la gama de siguranță MILWAUKEE® pentru a permite utilizarea la înălțime.



Descriere	Cantitate pachet	Cantitate comandă	Număr articol	Cod EAN
Ciocan 1.13 kg fibră de sticlă	1	1	4932498305	4058546521745
Ciocan 1.81 kg fibră de sticlă	1	1	4932498307	4058546521769



Ciocan

NOU

- Versatilitate: fața frezată oferă o aderență suplimentară și minimizează mișcarea feței atunci când se lovesc dălți sau cuie mari, fața netedă previne deteriorarea obiectelor lovite.
- Protecție ranforsată: Crește durabilitatea în cel mai frecvent punct de eșec.
- Mâner din fibră de sticlă cu aderență supraturnată: Oferă durabilitate, capacitate și confort îmbunătățit.
- Gaură pentru curea: Respectați cu ușurință normele de siguranță care lucrează la înălțime.



Descriere	Cantitate pachet	Cantitate comandă	Număr articol	Cod EAN
Ciocan 1.36kg	1	1	4932478255	4058546344320
Ciocan 0.91kg	1	1	4932498304	4058546521738

Ciocan cu cap sferic și coadă din fibră de oțel

- Mânerul SHOCKSHIELD[™] reduce vibrațiile maxime.
- Echilibru precis pentru o mai bună manevrare și control.
- Construcția mânerului I-Beam rezistă la îndoire.
- Capul puternic din oțel previne ciobirea la contact.
- Mâner cu prindere durabilă cu un design anti-alunecare.



Descriere	Greutate (g)	Greutate (oz)	Cantitate pachet	Cantitate comandă	Număr articol	Cod EAN
Ciocan cu cap sferic și coadă din fibră de oțel 450 gr	450	16	1	1	4932492346	4058546417130
Ciocan cu cap sferic și coadă din fibră de oțel 680 gr	680	24	1	1	4932492347	4058546417147

Ciocan cu cap sferic și coadă din fibră de sticlă

- Design echilibrat cu precizie și cap umplut cu bucățele de oțel pentru control optimizat.
- Fețe metalice durabile care împiedică ciobirea la contact.
- Mâner întărit cu oțel pentru o durabilitate mai mare.
- Mâner peste turnat pentru mai mult control și aderență mai bună.



Descriere	Greutate (g)	Greutate (oz)	Cantitate pachet	Cantitate comandă	Număr articol	Cod EAN
Ciocan cu cap sferic și coadă din fibră de sticlă 450 gr	450	16	1	1	4932492348	4058546417154
Ciocan cu cap sferic și coadă din fibră de sticlă 907 gr	907	32	1	1	4932492349	4058546417161

Ciocan cu mâner din fibră de sticlă cu absorbție

- Cap umplut cu oțel pentru o reducere crescută a revenirii și un impact maxim.
- Husă de înaltă performanță care previne deteriorarea suprafețelor.
- Design echilibrat cu precizie și mâner supraturnat pentru mai mult control și aderență mai bună.
- Mâner întărit cu oțel pentru o durabilitate mai mare.



Descriere	Greutate (g)	Greutate (oz)	Cantitate pachet	Cantitate comandă	Număr articol	Cod EAN
Ciocan cu mâner din fibră de sticlă cu absorbție 790 gr	790	28	1	1	4932492350	4058546417178
Ciocan cu mâner din fibră de sticlă cu absorbție 1360 gr	1360	48	1	1	4932492351	4058546417185

Daltă cu margine teșită

- Miez integral din metal pentru durabilitate maximă.
- Capac metalic pentru o durată de viață mai lungă a mânerului.
- Marcaje permanente de dimensiune pe lamă și mâner pentru o identificare rapidă.
- Stocare în timpul transport.

Descriere	Cantitate pachet	Cantitate comandă	Număr articol	Cod EAN
Daltă cu margine teșită 6 mm	1	1	4932479892	4058546376864
Daltă cu margine teșită 12 mm	1	1	4932479893	4058546376871
Daltă cu margine teșită 19 mm	1	1	4932479894	4058546376888
Daltă cu margine teșită 25 mm	1	1	4932479895	4058546376895
① Daltă cu margine teșită 32 mm	1	1	4932479896	4058546376901
② Set 4 dălți cu margine teșită 6mm, 12mm, 19mm, 25mm	4	1	4932479897	4058546376918

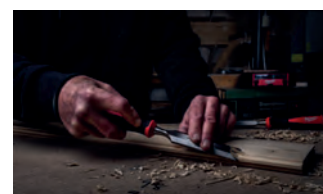
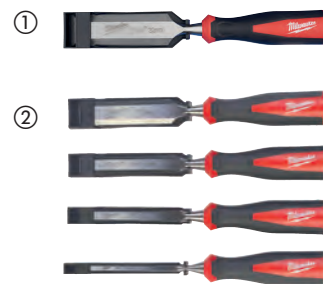

Imbusuri

- Carcasă Twist and Lock pentru acces ușor la imbus.
- Permite accesul la 30°.
- Identificare ușoară a dimensiunii.
- Orificiu pentru șnur pentru atașare ușoară la gama de siguranță MILWAUKEE® pentru a permite utilizarea la înălțime.

Descriere	Cantitate pachet	Cantitate comandă	Număr articol	Cod EAN
① Imbusuri Hex 1.5, 2, 2.5, 3, 4, 5, 6, 8, 10 mm	9	1	4932478621	4058546348144
Imbus Hex - 1.5 mm	1	1	4932492409	4058546417765
Imbus Hex - 2 mm	1	1	4932492410	4058546417772
Imbus Hex - 2.5 mm	1	1	4932492411	4058546417789
Imbus Hex - 3 mm	1	1	4932492412	4058546417796
Imbus Hex - 4 mm	1	1	4932492413	4058546417802
Imbus Hex - 5 mm	1	1	4932492414	4058546417819
Imbus Hex - 6 mm	1	1	4932492415	4058546417826
Imbus Hex - 8 mm	1	1	4932492416	4058546417833
Imbus Hex - 10 mm	1	1	4932492417	4058546417840
② Set 9 imbusuri compacte Hex 1.5, 2, 2.5, 3, 4, 5, 6, 8, 10mm	9	1	4932492399	4058546417666
Imbus Hex compact - 1.5 mm	1	1	4932492400	4058546417673
Imbus Hex compact - 2 mm	1	1	4932492401	4058546417680
Imbus Hex compact - 2.5 mm	1	1	4932492402	4058546417697
Imbus Hex compact - 3 mm	1	1	4932492403	4058546417703
Imbus Hex compact - 4 mm	1	1	4932492404	4058546417710
Imbus Hex compact - 5 mm	1	1	4932492405	4058546417727
Imbus Hex compact - 6 mm	1	1	4932492406	4058546417734
Imbus Hex compact - 8 mm	1	1	4932492407	4058546417741
Imbus Hex compact - 10 mm	1	1	4932492408	4058546417758

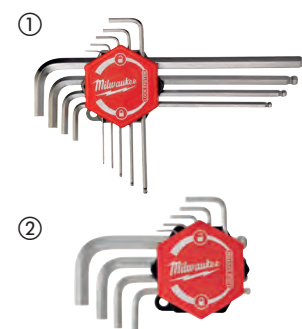

Set imbusuri Torx, forma L

- Carcasă cu funcție unică patentată de răsucire și blocare pentru a permite accesul ușor la imbusuri.
- Capătul cu bilă permite accesul la 25° la orice șurub torx.
- Mărime imprimată direct pe imbus pentru o identificare ușoară și rapidă.
- Imbusuri lungi pentru acces suplimentar în spații greu accesibile.

Descriere	Cantitate pachet	Cantitate comandă	Număr articol	Cod EAN
① Set 9 imbusuri Torx, forma L T8, T9, T10, T15, T20, T25, T27, T30, T40	9	1	4932492693	4058546475642
Imbus Torx - T8	1	1	4932492694	4058546475659
Imbus Torx - T9	1	1	4932492695	4058546475666
Imbus Torx - T10	1	1	4932492696	4058546475673
Imbus Torx - T15	1	1	4932492697	4058546475680
Imbus Torx - T20	1	1	4932492698	4058546475697
Imbus Torx - T25	1	1	4932492699	4058546475703
Imbus Torx - T27	1	1	4932492700	4058546475710
Imbus Torx - T30	1	1	4932492701	4058546475727
Imbus Torx - T40	1	1	4932492702	4058546475734
② Set 9 imbusuri compacte, forma L T8, T9, T10, T15, T20, T25, T27, T30, T40	9	1	4932492703	4058546475741
Imbus compact Torx - T8	1	1	4932492704	4058546475758
Imbus compact Torx - T9	1	1	4932492705	4058546475765
Imbus compact Torx - T10	1	1	4932492706	4058546475772
Imbus compact Torx - T15	1	1	4932492707	4058546475789
Imbus compact Torx - T20	1	1	4932492708	4058546475796
Imbus compact Torx - T25	1	1	4932492709	4058546475802
Imbus compact Torx - T27	1	1	4932492710	4058546475819
Imbus compact Torx - T30	1	1	4932492711	4058546475826
Imbus compact Torx - T40	1	1	4932492712	4058546475833



Set imbusuri Hex, forma L

- Suport pivotant pentru acces ușor la imbusuri.
- Capăt cu bilă pentru un acces de până la 30° la șurub.
- Marcaje de mărime cu contrast ridicat pentru a identifica cu ușurință imbusul.
- Identificare ușoară a imbusului cu marcaje durabile gravate cu laser.
- Fante decalate pentru acces rapid la imbusuri.

Descriere	Cantitate pachet	Cantitate comandă	Număr articol	Cod EAN
Set 13 imbusuri imperiale Hex, forma L 3/8", 5/16", 1/4", 7/32", 3/16", 5/32", 9/64", 1/8", 7/64", 3/32", 5/64", 1/16", 0.05"	1	1	4932493615	4058546484866



Set pliabil imbusuri





- Dimensiuni cu contrast ridicat pentru o identificare rapidă și ușoară.
- Mânerul ergonomic oferă o prindere confortabilă și sigură.
- Carcasa metalică pentru o durabilitate sporită.

Descriere	Lungime (mm)	Cantitate pachet	Cantitate comandă	Număr articol	Cod EAN
① Set pliabil de 8 imbusuri Hex metrice 1.5mm, 2mm, 2.5mm, 3mm, 4mm, 5mm, 6mm, 8mm	118	1	1	4932480978	4058546412630
② Set pliabil de 8 imbusuri Torx T9, T10, T15, T20, T25, T27, T30 & T40	118	1	1	4932480979	4058546412647
③ Set pliabil de 9 imbusuri Hex imperiale 5/64", 3/32", 7/64", 1/8", 9/64", 5/32", 3/16", 7/32", 1/4"	116	1	1	4932493614	4058546484859



Șurubelniță

- Mâner confortabil cu trei laturi optimizat pentru aplicații cu cuplu mare.
- Marcaje vizuale pentru o identificare ușoară.
- Orificiu pentru coarda de siguranță.
- Vârf magnetic călit pentru durabilitate crescută și utilizare rapidă.
- Mâner cu 3 laturi și guler anti-rostogolire.
- Tijă acționabilă cu cheie pentru pârghie suplimentară.

	Descriere	Tip prindere	Cantitate pachet	Cantitate comandă	Număr articol	Cod EAN
	Bit Slotted SL 0.4 x 2 x 65	Cilindric	1	1	4932471773	4058546296728
	SL 0.4 x 2.5 x 75	Cilindric	1	1	4932471774	4058546296735
	SL 0.5 x 3 x 75	Cilindric	1	1	4932471775	4058546296742
	SL 0.5 x 3 x 150	Cilindric	1	1	4932471776	4058546296759
	SL 0.6 x 3.5 x 100	Cilindric	1	1	4932471777	4058546296766
	SL 0.8 x 4 x 100	Cilindric	1	1	4932471778	4058546296773
	SL 1.0 x 5.5 x 125	Cilindric	1	1	4932471779	4058546296780
	SL 1.2 x 6.5 x 45	Hexagonal	1	1	4932471780	4058546296797
	SL 1.2 x 6.5 x 125	Hexagonal	1	1	4932471781	4058546296803
	SL 1.2 x 8 x 150	Hexagonal	1	1	4932471782	4058546296810
	Bit Philips PH0 x 75	Hexagonal	1	1	4932471785	4058546296841
	PH1 x 100	Hexagonal	1	1	4932471786	4058546296858
	PH2 x 45	Hexagonal	1	1	4932471787	4058546296865
	PH2 x 125	Hexagonal	1	1	4932471788	4058546296872
	PH3 x 150	Hexagonal	1	1	4932471789	4058546296889
	Bit Pozidrive PZ0 x 75	Hexagonal	1	1	4932471790	4058546296896
	PZ1 x 100	Hexagonal	1	1	4932471791	4058546296902
	PZ2 x 45	Hexagonal	1	1	4932471792	4058546296919
	PZ2 x 125	Hexagonal	1	1	4932471793	4058546296926
	PZ3 x 150	Hexagonal	1	1	4932471794	4058546296933
	Bit TORX T6 x 65	Cilindric	1	1	4932471795	4058546296940
	T7 x 65	Cilindric	1	1	4932471796	4058546296957
	T8 x 65	Cilindric	1	1	4932471797	4058546296964
	T9 x 75	Cilindric	1	1	4932471798	4058546296971
	T10 x 75	Cilindric	1	1	4932471799	4058546296988
	T15 x 75	Cilindric	1	1	4932471800	4058546296995
	T20 x 100	Cilindric	1	1	4932471801	4058546297008
	T25 x 100	Cilindric	1	1	4932471802	4058546297015
	T30 x 125	Cilindric	1	1	4932471803	4058546297022
	T40 x 125	Cilindric	1	1	4932471804	4058546297039

	Descriere	Cantitate pachet	Cantitate comandă	Număr articol	Cod EAN
①	Șurubelnițe Tri-lobe set 1 (6 buc) PZ1 / PZ2 / SL3 / SL4 / SL5.5 / SL6.5	6	1	4932471806	4058546297053
②	Șurubelnițe Tri-lobe set 2 (6 buc) PH1 / PH2 / SL3 / SL4 / SL5.5 / SL6.5	6	1	4932471807	4058546297060
③	Șurubelnițe Tri-lobe set 3 (10 buc) PZ1 / PZ2 / PH1 / PH2 / SL3 / SL5.5 / SL6.5 / SL6.5 / SL8	10	1	4932471808	4058546297077
④	Șurubelniță Tri-lobe set 4 (12 buc) PZ0 / PZ1 / PZ2 / PH0 / PH1 / PH2 / SL2.5 / SL4 / SL5.5 / SL6.5 / SL6.5 / SL8	12	1	4932472003	4058546323998
⑤	Șurubelnițe Torx Tri-lobe set (6 buc) T10 / T15 / T20 / T25 / T30 / T40	6	1	4932471809	4058546297084
⑥	Șurubelniță Stubby set (2 buc) PZ2 x 45mm / SL6.5 x 45mm	2	1	4932471810	4058546297091

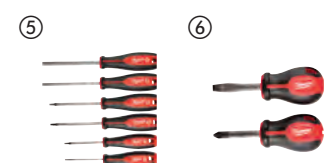
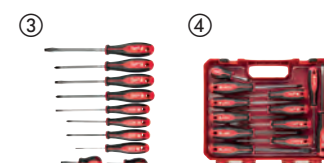
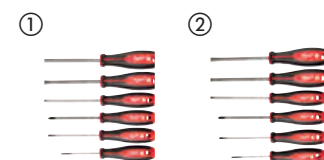

Șurubelniță demolare impact

- Miez metalic.
- Tijă acționabilă cu cheie.
- Mâner confortabil, aplatizat pe trei laturi.



Descriere	Cantitate pachet	Cantitate comandă	Număr articol	Cod EAN
Set șurubelniță demolare Tri-lobe PH2 / SL7.9 mm	2	1	4932471872	4058546297718

Șurubelniță demolare

- Corp din metal călit ce oferă durabilitate maximă tije.
- Capul de lovire permite o transmisie mai bună a puterii pentru operațiunile de dăltuire.



Descriere	Lungime (mm)	Cantitate pachet	Cantitate comandă	Număr articol	Cod EAN
Șurubelniță demolare	287	1	1	4932480975	4058546412609

Șurubelnițe de precizie

- Corp din metal pentru o durabilitate îmbunătățită.
- Capac rotativ 360°.
- Tijele placate cu crom cresc durata de viață a sculei prin reducerea coroziunii.
- Carcasă durabilă, cu fermoar robust pentru depozitarea sculelor.
- Tije mai lungi pentru o vizibilitate îmbunătățită și acoperire extinsă.



Descriere	Cantitate pachet	Cantitate comandă	Număr articol	Cod EAN
Șurubelnițe de precizie set (6 buc.) PH00 / PH0, SL1.6 / SL2 / SL3.2 / SL4	6	1	4932471869	4058546297688
Șurubelnițe de precizie Torx set (6 buc.) T6, T7, T8, T9, T10, T15	6	1	4932471870	4058546297695

Șurubelniță cu clichet multi-bit

- Depozitare a biților în mâner pentru acces rapid și ușor la biți.
- Ușor de văzut când lipsește o bucată.
- Suport de biți detașabil pentru acces în spații mai înguste.
- Suport de biți pregătit pentru scule electrice cu prindere de 1/4".
- Biți cu două fețe în șurubelnița cu clichet multi-biți 27 în 1 pentru cea mai largă gamă de aplicații.
- Dimensiuni gravate cu laser pe biți pentru o identificare mai ușoară.

Descriere	Cantitate pachet	Cantitate comandă	Număr articol	Cod EAN
① Șurubelniță cu clichet 8 în 1 PH1 / PH2 / PZ1 / PZ2 / T15 / SL 0.6x4.5 / SL 1.2x6.5	1	6	4932480581	4058546408664
② Șurubelniță cu clichet 14 în 1 Hex 3 mm / Hex 4 mm / Hex 5 mm / PH1 / PH2 / PZ1 / PZ2 / T10 / T15 / T20 / T25 / SL 0.8x5.5 / SL 1.2x6.5	1	6	4932480582	4058546408671
③ Șurubelniță cu clichet 27 în 1 Hex 2 mm & Hex 3mm / Hex 2.5mm & Hex 4mm / Hex 5mm & Hex 6mm / PH0 & SL 1.2x6.5 / PH1 & SL 0.6x4.5 / PH2 & SL 0.5x5.0 / PH3 & SL 0.8x5.5 / T10 & T15 / T20 & T30 / PZ1 & T25 / PZ2 & T27 / PZ3 & T40 / Hex 1.5mm & T9	1	6	4932480583	4058546408688
④ Set 2 șurubelnițe cu clichet 4932480582 - Șurubelniță cu clichet 14 în 1, 4932480581 - Șurubelniță cu clichet 8 în 1	1	6	4932492811	4058546476823



Șurubelnițe Multi-Bit

NOU

- Depozitare în mâner pentru biți pentru un acces rapid și ușor.
- Se observă ușor atunci când lipsește un bit.
- Suport detașabil pentru biți pentru un acces în spații mai înguste.
- Suport de biți pregătit pentru scule electrice cu prindere de 1/4".
- Biți cu două fețe în șurubelnița multi-bit 27 în 1 pentru cea mai largă gamă de aplicații.
- Biți cu două fețe în șurubelnița de precizie 4 în 1.
- Dimensiuni gravate cu laser pe biți pentru o identificare mai ușoară.

Descriere	Cantitate pachet	Cantitate comandă	Număr articol	Cod EAN
① Șurubelniță compactă Multi-bit 8 în 1 PH1 / PH2 / PZ1 / PZ2 / T15 / SL 0.6x4.5 / SL 1.2x6.5	1	6	4932492807	4058546476786
② Șurubelniță Multi-bit 14 în 1 Hex 3 mm / Hex 4 mm / Hex 5 mm / PH1 / PH2 / PZ1 / PZ2 / T10 / T15 / T20 / T25 / SL 0.8x5.5 / SL 1.2x6.5	1	6	4932492806	4058546476779
③ Șurubelniță Torx Multi-bit 14 în 1 PH1 / PH2 / T6 / T7 / T8 / T9 / T10 / T15 / T20 / T25 / T27 / T30 / T40	1	6	4932492810	4058546476816
④ Șurubelniță SHOCKWAVE™ Multi-bit 14 în 1 Hex 3mm/ Hex 4mm/ Hex 5mm/ PH1 / PH2 / PZ1 / PZ2 / T10 / T15 / T20 / T25 / SL 0.8x5.5 / SL 1.2x6.5	1	1	4932498174	4058546520434
⑤ Șurubelniță Multi-bit 27 în 1 Hex 2 mm & Hex 3mm / Hex 2.5mm & Hex 4mm / Hex 5mm & Hex 6mm / PH0 & SL 1.2x6.5 / PH1 & SL 0.6x4.5 / PH2 & SL 0.5x5.0 / PH3 & SL 0.8x5.5 / T10 & T15 / T20 & T30 / PZ1 & T25 / PZ2 & T27 / PZ3 & T40 / Hex 1.5mm & T9	1	6	4932492808	4058546476793

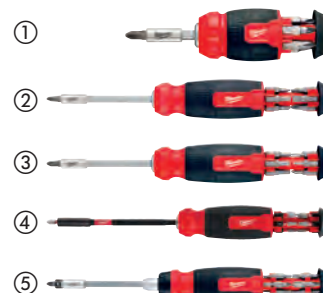

Șurubelniță de precizie Multi-Bit

NOU

- Capac spate rotativ la 360°, oferind un control mai mare pentru viteză și precizie și optimizat pentru orice tip de aplicații de întreținere.
- Depozitarea biților la bord pentru un acces ușor la biți și fără a fi necesară o geantă de transport.
- Biți cu două fețe pentru o schimbare rapidă a biților.
- Prindere anti-alunecare pentru manevrare confortabilă și control maxim.

Descriere	Cantitate pachet	Cantitate comandă	Număr articol	Cod EAN
Șurubelniță precizie Multi-bit 4 în 1 PH00 & SL 0.23x1.5 / PH0 & SL 0.5x3.0	1	6	4932480584	4058546408695
Șurubelniță 4 în 1 Torx de precizie Multi-Bit T B08 & T B015 / T B07 & T B010	1	1	4932498175	4058546520441
Șurubelniță de precizie Multi-Bit 27 în 1 PH0 & PH2 / PH00 & PH1 / PH000 & SL2.5 / SL1 & SL3 / SL2 & H1.3mm / H0.9mm & HT 2.5mm / T4 & H1.5mm / T3 & HT 2mm / T B05 & T B08 / T B07 & T B010 / T B06 & S0 / PL2 & PL5 / Y000 & Y0	1	1	4932498176	4058546520458



Set șurubelnițe de precizie 39 în 1

NOU

- Capac rotativ la 360°, oferind un control mai mare pentru viteză și precizie și optimizat pentru orice tip de aplicații de întreținere.
- Livrate într-o cutie durabilă compatibilă PACKOUT[™], concepută pentru a extrage cu ușurință biții.
- Tijă cu lungime dublă care oferă o dimensiune compactă și una standard.
- Prindere anti-alunecare pentru manevrare confortabilă și control maxim.

Descriere	Cantitate pachet	Cantitate comandă	Număr articol	Cod EAN
Set șurubelnițe de precizie 39 în 1 în cutie PH2 / PH1 / PH0 / PH00 / PH000 / SL3.5 / SL3 / SL2.5 / SL2 / SL1.5 / SL1 / SPANNER 6 / SPANNER 4 / S0 / HT3.5mm / HT3mm / HT2.5mm / HT2mm / H1.5mm / H1.3mm / H0.9mm / T B015 / T B010 / T B09 / T B08 / T B07 / T B06 / T B05 / T4 / T3 / Y1 / Y0 / Y000 / P5 / P2 / TA3 / TA2 / SQ2 / SQ1	1	1	4932498177	4058546520465



Șurubelniță compactă cu clichet 8 în 1

- Construcție integral metalică pentru o forță și un control de 2 ori mai bun.
- Biți cromati pentru protecție ridicată la rugină.
- Mâner cu magazie pentru biți.
- Biți căliți cu precizie pentru o fixare sigură și o durată de viață lungă.

Descriere	Cantitate pachet	Cantitate comandă	Număr articol	Cod EAN
Șurubelniță compactă cu clichet 8 în 1 PH1 / PH2 / PZ1 / PZ2 / TX15 / SL4.8 / SL6.4	1	1	4932471868	4058546297671



Șurubelniță cu clichet 9 în 1

- Șurubelniță ergonomică cu lungime de 152 mm cu locaș hexagonal de 1/4".
- Construcție integral metalică pentru o forță și un control de 2 ori mai bun.
- Biți cu lungime de 88 mm, potriviți și pentru sculele electrice.
- Biți căliți cu precizie pentru o fixare sigură și o durată de viață lungă.

Descriere	Cantitate pachet	Cantitate comandă	Număr articol	Cod EAN
Șurubelniță cu clichet 9 în 1 - universală PH1 / PH2 / PZ1 / PZ2 / T15 / T20 / Slotted 0.8 x 5.5 mm	1	12	4932471598	4058546294977



Șurubelniță cap hexagonal magnetic

NOU

- Mâner cu adâncime nelimitată HOLLOWCORE™ pentru utilizarea pe tija filetată lungă în timpul împingerii și fixării.
- Cap cu 6 puncte pentru o potrivire mai bună pe elementele de fixare obișnuite.
- Capetele magnetice ale șurubelniței asigură o prindere sigură a piuliței în aplicații de fixare.
- Coada cu sistem de prindere hexagonal asigură forță suplimentară.
- Mânerul tri-lobă asigură un cuplu mai mare în timpul aplicațiilor.
- Marcaje colorate pentru identificare rapidă pe șantier.



Descriere	Mărimea (mm)	Codul culorilor	Dimensiune șurub	Cantitate pachet	Cantitate comandă	Număr articol	Cod EAN
① Șurubelniță 5mm cap hexagonal magnetic HOLLOWCORE™	5	Negru	-	1	1	4932479884	4058546376789
② Șurubelniță 5.5mm cap hexagonal magnetic HOLLOWCORE™	5.5	Maro	M3	1	1	4932479885	4058546376796
③ Șurubelniță 6mm cap hexagonal magnetic HOLLOWCORE™	6	Roșu	M3.5	1	1	4932479886	4058546376802
④ Șurubelniță 7mm cap hexagonal magnetic HOLLOWCORE™	7	Portocaliu	M4	1	1	4932479887	4058546376819
⑤ Șurubelniță 8mm cap hexagonal magnetic HOLLOWCORE™	8	Galben	M5	1	1	4932479888	4058546376826
⑥ Șurubelniță 10mm cap hexagonal magnetic HOLLOWCORE™	10	Albastru	M6	1	1	4932479889	4058546376833
⑦ Șurubelniță 13mm cap hexagonal magnetic HOLLOWCORE™	13	Portocaliu	M8	1	1	4932479890	4058546376840
Șurubelniță 17mm cap hexagonal magnetic HOLLOWCORE™	17	Verde	M10	1	1	4932498571	4058546524401
Set 7 șurubelnițe cap hexagonal magnetic HOLLOWCORE™	5, 5.5, 6, 7, 8, 10, 13	-	M3 - M8	7	1	4932479891	4058546376857

Șurubelniță cap hexagonal HOLLOWCORE™

NOU

- Mâner cu adâncime nelimitată HOLLOWCORE™ pentru utilizarea pe tija filetată lungă în timpul împingerii și fixării.
- Cap cu 6 puncte pentru o potrivire mai bună pe elementele de fixare obișnuite. Coada cu sistem de prindere hexagonal asigură forță suplimentară.
- Mânerul tri-lobă asigură un cuplu mai mare în timpul aplicațiilor.
- Marcaje colorate pentru identificare rapidă pe șantier.



Descriere	Mărimea (mm)	Codul culorilor	Dimensiune șurub	Cantitate pachet	Cantitate comandă	Număr articol	Cod EAN
① Șurubelniță 5mm cap hexagonal HOLLOWCORE™	5	Negru	-	1	1	4932492365	4058546417321
② Șurubelniță 5.5mm cap hexagonal HOLLOWCORE™	5.5	Maro	M3	1	1	4932492366	4058546417338
③ Șurubelniță 6mm cap hexagonal HOLLOWCORE™	6	Roșu	M3.5	1	1	4932492367	4058546417345
④ Șurubelniță 7mm cap hexagonal HOLLOWCORE™	7	Portocaliu	M4	1	1	4932492368	4058546417352
⑤ Șurubelniță 8mm cap hexagonal HOLLOWCORE™	8	Galben	M5	1	1	4932492369	4058546417369
⑥ Șurubelniță 10mm cap hexagonal HOLLOWCORE™	10	Albastru	M6	1	1	4932492370	4058546417376
⑦ Șurubelniță 13mm cap hexagonal HOLLOWCORE™	13	Portocaliu	M8	1	1	4932492371	4058546417383
Șurubelniță 17mm cap hexagonal HOLLOWCORE™	17	Verde	M10	1	1	4932498572	4058546524418
Set 7 șurubelnițe cap hexagonal HOLLOWCORE™	5, 5.5, 6, 7, 8, 10, 13	-	M3 - M8	7	1	4932492372	4058546417390

Dezizolator cablu cu cuțit

NOU

- Dezizolator cablu cu reglare automată, pentru cabluri unifilare și torsadate de la 0,2 mm² la 16 mm².
- Ajutare reglabilă a lungimii de la 5 mm la 25 mm pentru lucru precis.
- Dispozitiv de tăiere lateral integrat pentru tăierea cablurilor de până la 3 mm Cu/Al.
- Designul subțire al capului permite un acces mai ușor în zonele dificile.
- Designul mânerului cu două componente pentru o manevrare confortabilă și o transmisie maximă a forței.
- Mecanism de blocare pentru o depozitare sigură și economisire de spațiu.
- Etichetă de identificare integrată pentru a personaliza scula.
- Orificiu pentru șnur pentru atașare ușoară la gama de siguranță MILWAUKEE® pentru a permite



Descriere	Cantitate comandă	Cantitate pachet	Număr articol	Cod EAN
Dezizolator cablu cu cuțit	1	1	4932498268	4058546521370

Clește dezizolator

NOU

- Capacitate crescută pentru toate cablurile rotunde standard cu un diametru cuprins între 4 mm și 28 mm.
- Roata de reglare ajută la reglarea și ajustarea adâncimii de tăiere.
- Comutare automată de la tăiere rotundă la tăiere longitudinală.
- Lamă cu cârlig integrată pentru mai multă versatilitate. Capacul de siguranță de pe lamă reduce riscul de rănire.
- Design cu mâner din două componente pentru o manevrare confortabilă și anti-alunecare.



Descriere	Cantitate comandă	Cantitate pachet	Număr articol	Cod EAN
Clește dezizolator	1	1	4932498269	4058546521387

Sculă universală pentru dezizolare 4 în 1

NOU

- Decuparea cablurilor de toate cablurile standard rotunde și plate. Capacitate de dezizolare a cablurilor rotunde standard cu un diametru de 6 mm până la 13 mm. Cablu plat standard până la o lățime de 18 mm.
- Comutare automată de la tăiere rotundă la tăiere longitudinală.
- Capacitate de dezizolare a cablurilor pentru toate cablurile standard pline și solide cu dimensiuni de 0.5 mm², 0.8 mm², 1.5 mm², 2.5 mm², 4 mm², 6 mm².
- Creator de bucle încorporat pentru a îndoi conductorii în buclă.
- Mâner cu formă ergonomică și creștături pe carcasă pentru a nu aluneca în timpul lucrului.



Descriere	Cantitate comandă	Cantitate pachet	Număr articol	Cod EAN
Sculă universală pentru dezizolare 4 în 1	1	1	4932498270	4058546521394

Clește multifuncțional de dezizolare și sertizare

NOU

- Capacitate de dezizolare a sârmei pentru 6 dimensiuni de la 0,75 mm², 1 mm², 1,5 mm², 2,5 mm², 4 mm² la 6 mm².
- Tăietor de sârmă cu muchii de tăiere cu două fețe întărite cu laser pentru cea mai bună tăiere.
- Tăietor de bolțuri M2.5, M3, M3.5, M4 și M5.
- Sertizor integrat pentru terminale izolate și neizolate.
- Orificiile de tăiere și decupare sunt poziționate în fața pivotului pentru a se potrivi cu ușurință în spații înguste.
- Mâner ergonomic și design cu arc pentru utilizare rapidă, cu o singură mână.



Descriere	Cantitate comandă	Cantitate pachet	Număr articol	Cod EAN
Clește multifuncțional de dezizolare și sertizare	1	1	4932493816	4058546509767

Dispozitiv trăgător cabluri electrice

- Bandă cu flexibilitate mare pentru un avans mai ușor.
- Bandă mai groasă pentru o împingere mai bună.
- Fir cu înfășurare triplă, nu se înnoadă.
- Carcasă cu frecare scăzută pentru derulare ușoară.
- Profil pătrat pentru o înfășurare mai ușoară.



Descriere	Lungime (m)	Cantitate pachet	Cantitate comandă	Număr articol	Cod EAN
① Dispozitiv trăgător cabluri electrice - oțel 7.5 m	7.5	1	1	4932472120	4058546325169
① Dispozitiv trăgător cabluri electrice - oțel 15 m	15	1	1	4932472121	4058546325176
② Dispozitiv trăgător cabluri electrice - poliester 15 m	15	1	1	4932472118	4058546325145
② Dispozitiv trăgător cabluri electrice - poliester 30 m	30	1	1	4932472119	4058546325152

Șurubelnițe VDE Tri-Lobe

- Testate la 10.000 volți și garantate la 1.000 volți.
- Diametru subțire al tije pentru acces facil.
- Mâner confortabil Tri-Lobe optimizat pentru confort maxim al utilizatorului și aplicații cu cuplu ridicat.
- Marcajele de identificare vizibile permanente ce permit identificarea rapidă a sculei.
- Mâner cu 3 fețe anti-alunecare.
- Gaură pentru curea pentru atașarea ușoară la un sistem de siguranță.



Descriere	Cantitate pachet	Cantitate comandă	Număr articol	Cod EAN
Șurubelniță Tri-Lobe VDE - Slotted 0.4 x 2.5 x 75	1	1	4932478712	4058546349059
Șurubelniță Tri-Lobe VDE - Slotted 0.5 x 3 x 100	1	1	4932478713	4058546349066
Șurubelniță Tri-Lobe VDE - Slotted 0.6 x 3.5 x 100	1	1	4932478714	4058546349073
Șurubelniță Tri-Lobe VDE - Slotted 0.8 x 4 x 100	1	1	4932478715	4058546349080
Șurubelniță Tri-Lobe VDE - Slotted 1.0 x 5.5 x 125	1	1	4932478716	4058546349097
Șurubelniță Tri-Lobe VDE - Slotted 1.2 x 6.5 x 150	1	1	4932478717	4058546349103
Șurubelniță Tri-Lobe VDE - Slotted 1.6 x 8 x 175	1	1	4932478718	4058546349110
Șurubelniță Tri-Lobe VDE PH0 x60	1	1	4932478720	4058546349134
Șurubelniță Tri-Lobe VDE PH1 x80	1	1	4932478721	4058546349141
Șurubelniță Tri-Lobe VDE PH2 x100	1	1	4932478722	4058546349158
Șurubelniță Tri-Lobe VDE PH3 x150	1	1	4932478723	4058546349165
Șurubelniță Tri-Lobe VDE PZ0 x60	1	1	4932478724	4058546349172
Șurubelniță Tri-Lobe VDE PZ1 x80	1	1	4932478725	4058546349189
Șurubelniță Tri-Lobe VDE PZ2 x100	1	1	4932478726	4058546360085
Șurubelniță Tri-Lobe VDE PZ3 x150	1	1	4932478727	4058546360092
Șurubelniță Tri-Lobe VDE T10 x60	1	1	4932478728	4058546360108
Șurubelniță Tri-Lobe VDE T15 x75	1	1	4932478729	4058546360115
Șurubelniță Tri-Lobe VDE T20 x100	1	1	4932478730	4058546360122
Șurubelniță Tri-Lobe VDE T25 x100	1	1	4932478731	4058546360139
Șurubelniță Tri-Lobe VDE T30 x100	1	1	4932478732	4058546360146
Șurubelniță Tri-Lobe VDE PH/S L1 x80	1	1	4932478733	4058546360153
Șurubelniță Tri-Lobe VDE PH/ SL2 x100	1	1	4932478734	4058546360160
Șurubelniță Tri-Lobe VDE PZ/ SL1 x80	1	1	4932478735	4058546360177
Șurubelniță Tri-Lobe VDE PZ/ SL2 x100	1	1	4932478736	4058546360184
Tester de tensiune 0.5 x 3 x 65	1	1	4932478719	4058546349127
① Set 5 buc. șurubelnițe Tri-Lobe VDE PZ1 / PZ2 / SL3 / SL4 și tester de tensiune	1	1	4932478737	4058546360191
② Set 7 buc. șurubelnițe Tri-Lobe VDE PZ SL2.5 / SL3 / SL4, PH2, PZ1 / PZ2 și tester de tensiune	1	1	4932478738	4058546360207
③ Set 7 buc. șurubelnițe Tri-Lobe VDE PH SL2.5 / SL3 / SL4 / SL5.5 / PH1 / PH2 și tester de tensiune	1	1	4932478739	4058546360214
④ Set 12 buc. șurubelnițe Tri-Lobe VDE SL2.5 / SL3 / SL4 / SL5.5 / PH1 / PH2 / PZ1 / PZ2 / T10 / T15 / T20 și tester de tensiune	1	1	4932479095	4058546368890



Clește de sertizat

- 3 cavități de sertizare pentru sertizarea conectorilor de dimensiuni multiple cu o singură sculă. Roșu (0,3 - 1,0mm²), albastru (1,5 - 2,5mm²) și galben (4,0 - 6,0mm²).
- Acțiunea dublă de strângere asigură o sertizare completă, care asigură conexiuni sigure.
- Marcajele cu coduri de culori cu contrast ridicat oferă o vizibilitate mai bună.
- Pârghie cu eliberare rapidă pentru o productivitate crescută.
- Mâner ergonomic proiectat cu mânere confortabile.



Descriere	Cantitate pachet	Cantitate comandă	Număr articol	Cod EAN
Clește de sertizat	1	1	4932499025	4058546528942

Șurubelnițe izolate multi-bit

- Instrumente certificate VDE (DIN EN/IEC 60900) pentru un plus de siguranță. Testate la 10.000 de volți și garantate la 1.000 de volți.
- Diametru subțire al tijei pentru acces mai ușor la șuruburile joase.
- Husă compactă, moale, inclusă pentru acces rapid și ușor la biți.
- Dimensiuni gravate cu laser pe biți pentru o identificare mai ușoară.
- Orificiu pentru șnur pentru atașare ușoară la gama de siguranță MILWAUKEE® pentru a permite utilizarea la înălțime.

Descriere	Cantitate comandă	Cantitate pachet	Număr articol	Cod EAN
① Set Șurubelniță izolată 10 în 1 PH1 / PH2 / PZ1 / PZ2 / T10 / T15 / T20 / T25 / SL5.5 / SL/PZ2	1	1	4932493657	4058546485283
② Set Șurubelniță izolată torx 4 în 1 T10 / T15 / T20 / T25	1	1	4932493658	4058546485290
③ Set Șurubelniță de precizie izolată 8 în 1 PH00 / PH0 / PZ0 / SL2 / T6 / T7 / T8 / T10	1	1	4932493659	4058546485306

NOU



Clești VDE

- Scule certificate VDE (DIN EN/IEC 60900). Testate la 10,000 volți și garantate la 1,000 volți. Testate la -40°C.
- Fălcile din oțel sunt forjate în întregime, călite și temperate pentru o mai mare durabilitate. Suprafața gri-titan nu reflectă și asigură rezistență maximă la coroziune.
- Muchii tăietoare călite prin inducție pentru a tăia materiale din cele mai dure.
- Articulație prelucrată cu precizie pentru o transmitere maximă a puterii cu o pârghie optimă pentru o muncă ușoară și fără efort.
- Prindere ergonomică cu suprafață moale pentru o utilizare confortabilă și o bună aderență.



Descriere	Lungime totală (mm)	Cantitate pachet	Cantitate comandă	Număr articol	Cod EAN
① Clește VDE tăiere cabluri	160	1	1	4932464562	4058546225070
	210	1	1	4932464563	4058546225087
② Clește VDE cu nas lung și vârfuri rotunde	205	1	1	4932464564	4058546225094
③ Clește VDE cu nas lung 45° și vârfuri rotunde	205	1	1	4932464565	4058546225100
④ Clește VDE cu tăiș lateral	145	1	1	4932464566	4058546225117
	160	1	1	4932464567	4058546225124
⑤ Clește VDE Heavy Duty cu tăiș lateral	180	1	1	4932464568	4058546225131
	180	1	1	4932464569	4058546225148
⑥ Clește VDE combinat	200	1	1	4932464570	4058546225155
	165	1	1	4932464571	4058546225162
⑦ Clește VDE pentru dezizolare	180	1	1	4932464572	4058546225179
	160	1	1	4932464573	4058546225186
⑧ Clește VDE pentru pompă de apă	240	1	1	4932464574	4058546225193
⑨ Set 3 clești VDE- cu tăiș lateral (160mm), cu nas lung (205 mm), combinat (180 mm)		3	1	4932464575	4058546225209

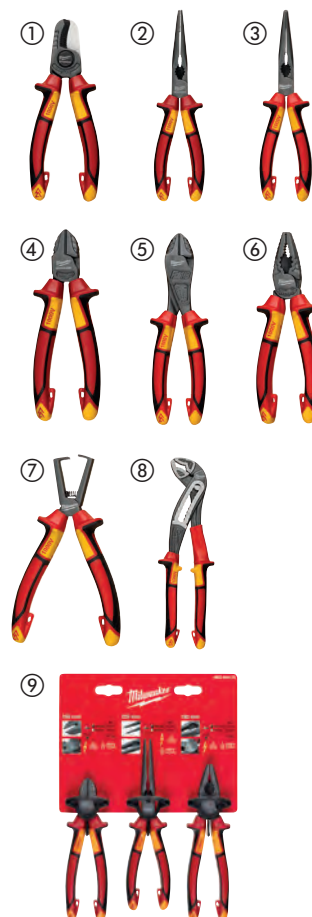

Clești

- Articulație prelucrată cu precizie pentru o transmisie maximă de putere cu o pârghie optimă pentru un efort necesar cu până la 60% mai mic.
- Dinți căliți prin inducție cu autoblocare pentru a nu aluneca pe piesa de prelucrat.
- Finisajul gri al suprafeței din titan este nereflectorizant și asigură o rezistență maximă la coroziune.
- Design cu mâner cu două componente pentru o manevrare confortabilă și o prindere ergonomică.
- Cleștele combinat și cleștele cu nas lung este prevăzut cu o cheie inelară integrată pentru a strânge sau deșuruba șuruburile metrice (M8 până la M10).
- Cleștele combinat are o zonă de prindere cu îndoire și suport de cuie integrat. Orificiu pentru șnur pentru atașare ușoară la gama de siguranță MILWAUKEE® pentru a permite utilizarea la înălțime. Cleștele reglabil pentru pompa de apă are un buton de apăsare pentru ajustări rapide și precise pe piesa de lucru.
- Fălci cu dinți dubli pentru o aderență maximă și dinți căliți prin inducție cu sertare cu autoblocare pentru a nu aluneca pe piesa de lucru.
- Cleștele reglabil pentru pompa de apă are un suport integrat pentru cuie și sârmă.



Descriere	Cantitate pachet	Cantitate comandă	Număr articol	Cod EAN
① Clește combinat - 165mm	1	1	4932492461	4058546418281
Clește combinat - 180mm	1	1	4932492462	4058546418298
② Clește cu tăiș diagonal - 160mm	1	1	4932492463	4058546418304
③ Clește Heavy Duty cu tăiș diagonal - 200mm	1	1	4932492464	4058546418311
④ Clește nas lung - 205mm	1	1	4932492465	4058546418328
⑤ Clește nas lung 45° - 205mm	1	1	4932492466	4058546418335
⑥ Clește reglabil pentru instalatori - 180mm	1	1	4932492458	4058546418250
Clește reglabil pentru instalatori - 250mm	1	1	4932492459	4058546418267
Clește reglabil pentru instalatori - 300mm	1	1	4932492460	4058546418274
⑦ Set 3 clești	3	1	4932492773	4058546476441

1 x clește combinat 180 mm 4932492462, 1 x clește cu nas lung 205 mm 4932492465, 1 x clește cu tăiș diagonal 160 mm 4932492463.

Clește pentru scos cuie

- Muchie din carbură metalică: durată de exploatare mai mare a lamei.
- Mânere ergonomice: mai confortabile decât cele imersate în plastic. Mânerele nu se vor desprinde.
- Cap neted. Nu va lăsa urme pe suprafață în timpul aplicațiilor de tragere/smulgere.
- Design forjat: rezistență a sculei în medii agresive.
- Protecție împotriva ruginii: finisajul din oxid negru protejează împotriva ruginii.



Descriere	Lungime (mm)	Cantitate pachet	Cantitate comandă	Număr articol	Cod EAN
Clește pentru scos cuie	180	1	1	48226407	045242356096

Mini clește electrician

- Design cu cap înclinat pentru un acces mai bun în spații înguste.
- Margini de tăiere întărite prin inducție pentru tăieri constante și precise prin fire subțiri și legături de cablu.
- Mâner cu arc pentru eficiență maximă și pentru a reduce oboseala mâinilor în timpul utilizării sculei.
- Protecția împotriva ruginii crește durata de viață a sculei prin reducerea coroziunii.



Descriere	Cantitate pachet	Cantitate comandă	Număr articol	Cod EAN
Mini clește electrician	1	1	4932499024	4058546528935

Clește pentru gard

- Design multifuncțional, cu 6 caracteristici diferite, inclusiv un dispozitiv de smulgere a capsei, un dispozitiv de prindere a capsei, un tăietor de sârmă pentru garduri, un dispozitiv de smulgere a sârmei pentru garduri, un dispozitiv de sertizare a sârmei pentru garduri și un ciocan de uz general.
- Design cu cap forjat pentru cele mai dificile aplicații.
- Mâner cu prindere confortabilă, care nu se decojește.
- Finisajul de oxid negru protejează împotriva ruginii și este optim pentru condițiile dificile de pe șantier.



Descriere	Cantitate pachet	Cantitate comandă	Număr articol	Cod EAN
Clește pentru gard	1	1	4932493926	4058546510862

Clește dezizolare cabluri, 7 în 1

- Dezizolator cabluri: dezizolează cabluri de dimensiunile: 0.75 mm², 1.0 mm², 1.5 mm², 2.5 mm², 4.0 mm², 6.0 mm².
- Tăietor cabluri: cu tăișuri curbate, călitate cu laser.
- Clește: potrivit pentru prinderea și îndoirea cablurilor.
- Debavurator - muchii de debavurare pe capul cleștelui pentru țevi de la 12 mm până la 25 mm.
- Dispozitiv de răsucire încorporat - funcție de răsucire pentru cabluri.
- Bac integrat.
- Clește de buloane integrat.
- Închidere basculantă cu o singură mână: utilizare facilă cu o singură mână. Scula rămâne închisă cât timp se află în săculeț. Acționare cu arc pentru o deschidere ușoară.
- Protecție împotriva ruginii crește durata de exploatare a sculei prin reducerea coroziunii.



Descriere	Capacitate dezizolare (mm ²)	Capacitate debitare sârmă dură 1800Nm (Ø Max. mm)	Capacitate debitare cablu Al și Cu (Ø Max. mm)	Diame-tru max. cap. deba-vurare (mm)	Cantitate pachet	Cantitate comandă	Număr articol	Cod EAN
Clește dezizolare cabluri, 7 în 1	0.75, 1.0, 1.5, 2.5, 4.0, 6.0	2.5	6.0	25	1	1	4932478554	4058546347475



Clește Lineman's Heavy Duty

- Pentru aplicații universale de prindere și tăiere.
- Mânere lungi pentru putere maximă de tăiere și rezistență.
- Fălci cu funcție de debavurare pentru țevi cu diametru de până la 25 mm. Nu este nevoie de unelte suplimentare.
- Extractor de cuie - prindere puternică și forță mare.
- Tăișuri durabile călite cu laser: taie sârmă, bolțuri, șuruburi și cuie. Călite la 64 HRC.
- Zonă de prindere zimțată pentru prindere și tragere puternică.
- Fabricat din oțel aliat cu crom vanadiu pentru o durabilitate ridicată și protecție eficientă împotriva ruginii.
- Mânere ergonomice cu sistem de prindere turnat pentru mai mult confort și durabilitate prelungită.
- Cu funcție de sertizare.

Max. capacitatea de tăiere (mm)	Capacitatea de tăiere a firului dur (mm)	Capacitatea de tăiere a firului moale (mm)	Lungime totală (mm)	Greutate (g)	Diametru max. cap debavurare (mm)	Cantitate pachet	Cantitate comandă	Număr articol	Cod EAN
3.0	4.6	250	480	25	1	1	48226100	045242342228	



Clește PVC/filtru ulei

- Capacitate versatilă a fălcilor de 89 mm într-o dimensiune compactă de 229 mm, oferind o soluție pentru multiple aplicații de instalații sanitare și auto
- Mânere confortabile care nu se decojesc
- Modele forjate pentru protecție împotriva ruginii și durabilitate sporită

Descriere	Lungime (mm)	Cantitate pachet	Cantitate comandă	Număr articol	Cod EAN
Clește PVC/filtru ulei	229	1	1	4932492511	4058546418786



Clește cu nas lung

- Clește cu nas lung cu rază de acțiune adâncă pentru a ajunge mai ușor în spații înguste pentru un acces optim.
- Zone de prindere multifuncționale pentru prinderea unei mari varietăți de materiale, cum ar fi șuruburi, cabluri și piese rotunde.
- Forța de prindere cu o singură articulație pentru mai mult control și o aderență mai bună în comparație cu articulația dublă.
- Nasul texturat menține controlul atunci când se apucă și se răsuțește cu nasul zimțat.

Descriere	Lungime (mm)	Unghiul vârfului (°)	Cantitate pachet	Cantitate comandă	Număr articol	Cod EAN
Clește cu nas lung - drept	332	0°	1	1	4932492497	4058546418649
Clește cu nas lung - 45°	326	45°	1	1	4932492498	4058546418656
Set de 2 clești cu nas lung			2	1	4932492499	4058546418663

Clește cu nas lung - drept, clește cu nas lung - 45°

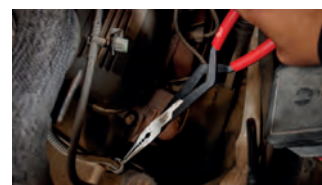

Clești pentru fixare furtun

- Mânere transversale cu rază de acțiune adâncă pentru a ajunge mai ușor în spații înguste pentru un acces optim.
- Zone de prindere multifuncționale pentru prinderea unei mari varietăți de materiale, cum ar fi șuruburi, cabluri și piese rotunde.
- Forța de prindere cu o singură articulație pentru mai mult control și o aderență mai bună în comparație cu articulația dublă.
- Vârfuri rotunjite pentru a prinde furtunurile fără a le deteriora.



Descriere	Lungime (mm)	Cantitate pachet	Cantitate comandă	Număr articol	Cod EAN
Clește pentru fixare furtun diametru mic	327	1	1	4932492500	4058546418670
Clește pentru fixare furtun diametru mediu	324	1	1	4932492501	4058546418687
Clește pentru fixare furtun diametru mare	321	1	1	4932492502	4058546418694
Set de 3 clești pentru fixare furtun		3	1	4932492503	4058546418700
Clește pentru fixare furtun diametru mic 8mm, Clește pentru fixare furtun diametru mediu 12,7mm, Clește pentru fixare furtun diametru mare 19mm					

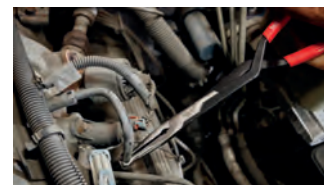

Clești pentru inele de siguranță

- Conversie internă-externă mai ușoară și mai rapidă cu un cadran canelat antiderapant.
- Cadran convertibil complet metalic pentru rezistență la uzură și previne reducerea integrității articulației.
- Mânere rezistente la alunecare, cu mânere duble.



Descriere	Lungime (mm)	Vârf	Unghiul vârfului (°)	Diametru (mm)	Cantitate pachet	Cantitate comandă	Număr articol	Cod EAN
Clește mic pentru inele de siguranță, drept	154	0.9mm	18°	9.5 - 25.4	1	1	4932492487	4058546418540
Clește mic pentru inele de siguranță, 45°	152	0.9mm	45°	9.5 - 25.4	1	1	4932492488	4058546418557
Clește mic pentru inele de siguranță, 90°	147	0.9mm	90°	9.5 - 25.4	1	1	4932492489	4058546418564
Clește mediu pentru inele de siguranță, drept	154	1.2mm	18°	15.8 - 34.9	1	1	4932492490	4058546418571
Clește mediu pentru inele de siguranță, 45°	152	1.2mm	45°	15.8 - 34.9	1	1	4932492491	4058546418588
Clește mediu pentru inele de siguranță, 90°	147	1.2mm	90°	15.8 - 34.9	1	1	4932492492	4058546418595
Clește mare pentru inele de siguranță, drept	188	1.8mm	18°	26.9 - 50.8	1	1	4932492493	4058546418601
Clește mare pentru inele de siguranță, 45°	186	1.8mm	45°	26.9 - 50.8	1	1	4932492494	4058546418618
Clește mare pentru inele de siguranță, 90°	179	1.8mm	90°	26.9 - 50.8	1	1	4932492495	4058546418625
Set de 9 clești pentru inele de siguranță					9	1	4932492496	4058546418632
Cutie de depozitare cu bază magnetică: Clește mic pentru inele de siguranță, drept, 0,9mm; Clește mic pentru inele de siguranță, 45°, 0,9mm; Clește mic pentru inele de siguranță, 90°, 0,9mm; Clește mediu pentru inele de siguranță, drept, 1,2mm; Clește mediu pentru inele de siguranță, 45°, 1,2mm; Clește mediu pentru inele de siguranță, 90°, 1,2mm; Clește mare pentru inele de siguranță, drept, 1,8mm; Clește mare pentru inele de siguranță, 45°, 1,8mm; Clește mare pentru inele de siguranță, 90°, 1,8mm								



Clește cu autoblocare TORQUE LOCK™

- TORQUE LOCK™ - permite reglarea și eliberarea ușoară a materialelor plate și rotunde. Poate fi aplicată o forță suplimentară pe șurubul TORQUE LOCK™ pentru o fixare mai bună și mai sigură. Poate fi, de asemenea, utilizat în scopul agățării și depozitării.
- Fălci călite: o mai bună forță de aderență pe material.
- Protecție împotriva ruginii - placarea cu crom crește durata de viață prin reducerea coroziunii.
- Design cu pârghie: eliberare rapidă pentru utilizare comodă pe șantier.
- Cleștii MAXBITE™ au o geometrie specială a fălcilor pentru o prindere optimă.

	Lungime totală (mm)	Lungimea totală (inch)	Tip de fălci	Capacitatea max. de deschidere a fălcilor (mm)	Deschiderea maximă a fălcilor (mm)	Cantitate pachet	Cantitate comandă	Număr articol	Cod EAN
①	170	7	MAXBITE™	-	38	1	1	4932471730	4058546296292
②	250	10	MAXBITE™	-	50	1	1	4932471729	4058546296285
③	72	4	Curbate	-	18	1	1	4932493618	4058546484897
④	127	5	Curbate	-	26	1	1	4932472263	4058546339098
⑤	170	7	Curbate	-	38	1	1	4932471732	4058546296315
⑥	250	10	Curbate	-	51	1	1	4932471725	4058546296247
⑦	250	10	Fălci drepte	30	-	1	1	4932471726	4058546296254
⑧	100	4	Fălci lungi	42	-	1	1	4932472262	4058546339081
⑨	150	6	Fălci lungi	52	-	1	1	4932471731	4058546296308
⑩	230	9	Fălci lungi	76	-	1	1	4932471733	4058546296322
⑪	343	12	Capacitate mare	-	90	1	1	4932493619	4058546484903



Clește menghină TORQUE LOCK[™]

- TORQUE LOCK[™] - permite reglarea și eliberarea ușoară a materialelor plate și rotunde. Poate fi aplicată o forță suplimentară pe șurubul TORQUE LOCK[™] pentru o fixare mai bună și mai sigură. Poate fi, de asemenea, utilizat în scopul agățării și depozitării.
- Fălci călite: o mai bună aderență pe material.
- Protecție împotriva ruginii - placarea cu crom crește durata de viață prin reducerea coroziunii.
- Design cu pârghie pentru de eliberare rapidă pentru utilizare comodă pe șantier.

	Lungime totală (mm)	Lungimea totală (inch)	Tip de fălci	Capacitatea max. de deschidere a fălcilor (mm)	Cantitate pachet	Cantitate comandă	Număr articol	Cod EAN
①	230	9	Capete normale adânci	114	1	1	4932472257	4058546339036
②	480	18	Capete normale adânci	170	1	1	4932472259	4058546339050
③	280	11	Capete normale	90	1	1	4932471728	4058546296278
④	480	18	Capete normale	170	1	1	4932472260	4058546339067
⑤	230	9	Capete pivotante adânci	114	1	1	4932472258	4058546339043
⑥	280	11	Capete pivotante	100	1	1	4932471727	4058546296261
⑦	480	18	Capete pivotante	170	1	1	4932472261	4058546339074
⑧	152	6	Capete normale ascuțite	57.2	1	1	4932493617	4058546484880

TORQUE LOCK[™]

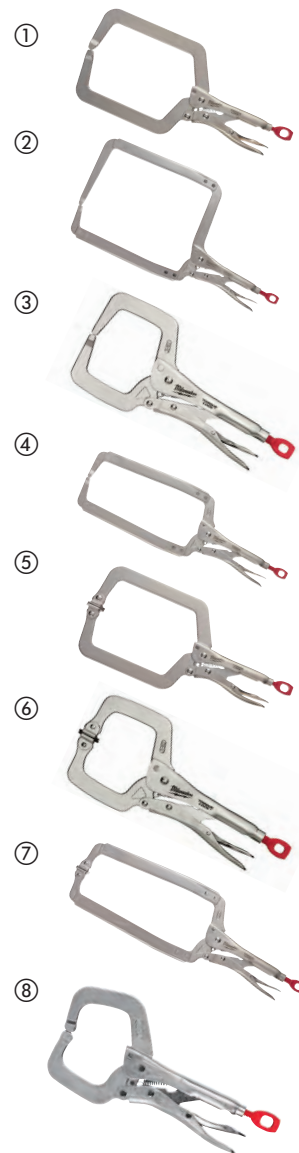

Clește de blocare pentru sudură TORQUE LOCK™

- TORQUE LOCK™: Reglare mai rapidă și eliberare ușoară a materialelor plate. Posibilitatea de aplicare a unei forțe mai mari șurubului TORQUE LOCK™ pentru o fixare mai bună și mai sigură. Poate fi utilizat și pentru agățare / depozitare.
- Fălci speciale în formă de U pentru o prindere în formă de gheară a țevelor rotunde și pătrate în timpul sudării.
- Fălci călite pentru o forță de prindere mai bună a materialului.
- Scula cromată crește durata de viață prin reducerea coroziunii.



Descriere	Lungime (mm)	Lungime (inch)	Cantitate pachet	Cantitate comandă	Număr articol	Cod EAN
Clește de blocare pentru sudură 9" - 229mm TORQUE LOCK™	229	9	1	1	4932493616	4058546484873

Clește pentru fixarea foilor de tablă TORQUE LOCK™

- TORQUE LOCK™: Reglare mai rapidă și eliberare ușoară a materialelor plate. Posibilitatea de aplicare a unei forțe mai mari șurubului TORQUE LOCK™ pentru o fixare mai bună și mai sigură. Poate fi utilizat și pentru agățare / depozitare.
- Fălci călite: o mai bună forță de aderență pe materiale.
- Protecție împotriva ruginii: placarea cu crom crește durata de exploatare prin reducerea coroziunii.
- Design cu eliberare cu mâner: mâner standard pentru eliberare rapidă pentru comoditate pe șantier.
- Cleștele realizează cu ușurință o multitudine de sarcini de îndoire, ștanțare, sertizare.
- Este ideal pentru fixarea pieselor din tablă.



Descriere	Lungime totală (mm)	Lungimea totală (inch)	Capacitatea max. de deschidere a fălcilor (mm)	Cantitate pachet	Cantitate comandă	Număr articol	Cod EAN
Clește pentru fixarea foilor de tablă TORQUE LOCK™	200	8	42	1	1	4932471734	4058546296339

Cheie cu lanț TORQUE LOCK™

- TORQUE LOCK™: Reglare mai rapidă și eliberare ușoară a materialelor rotunde. Posibilitatea de aplicare a unei forțe mai mari șurubului TORQUE LOCK™ pentru o fixare mai bună și mai sigură. Poate fi utilizat și pentru agățare / depozitare.
- Protecție împotriva ruginii: placarea cu crom crește durata de exploatare prin reducerea coroziunii.
- Design cu eliberare cu mâner: mâner standard pentru eliberare pentru comoditate pe șantier.
- Cleștele cu autoblocare cu lanț se fixează și se blochează în jurul obiectelor de orice formă.
- Se ajustează rapid în orice direcție cu ajutorul clichetului.



Descriere	Lungime totală (mm)	Lungimea totală (inch)	Deschiderea maximă a fălcilor (mm)	Cantitate pachet	Cantitate comandă	Număr articol	Cod EAN
Cheie cu lanț TORQUE LOCK™	270	9	79	1	1	48223542	045242472727

Debavurator interior-exterior

NOU

- 40 de muchii de tăiere călite și rectificatice asigură o țevă curată, fără bavuri, gata de instalare.
- Carcasa metalică robustă din aluminiu oferă cea mai mare durabilitate pentru cele mai dificile condiții de la locul de muncă.
- Crestături pe exterior pentru o aderență îmbunătățită, chiar și cu mânuși.
- Versatilitate sporită în alezarea tuturor materialelor standard pentru țevi. Plastic, cupru, aluminiu, oțel, fier, alamă, oțel inoxidabil.



Descriere	Cantitate comandă	Cantitate pachet	Număr articol	Cod EAN
Debavurator interior-exterior 6-35mm	1	1	4932493812	4058546509729
Debavurator interior-exterior 10-54mm	1	1	4932493813	4058546509736

Chei pentru țevi din oțel și aluminiu

- Fălci late pentru o fixare sigură pe țevi și fittinguri.
- Piuliță de reglaj dublă pentru rezistență și durată de exploatare maximă.
- Mâner ergonomic pentru confort maxim. Nu va răni palma utilizatorului.
- Fălci călite pentru o durabilitate sporită și o mai bună aderență.
- Orificiu pentru șnur.



Descriere	Lungime totală (mm)	Lungimea totală (inch)	Deschiderea maximă a fălcilor (mm)	Deschiderea maximă a fălcilor (inch)	Greutate (g)	Cantitate pachet	Cantitate comandă	Număr articol	Cod EAN
Clește pentru țevi din aluminiu, 250 mm	250	10	38	1.5	598	1	1	48227210	045242342372
Clește pentru țevi din aluminiu, 300 mm	300	12	51	2	816	1	1	48227212	045242342389
① Clește pentru țevi din aluminiu, 350 mm	350	14	51	2	1076	1	1	48227214	045242342396
Clește pentru țevi din aluminiu, 450 mm	450	18	63	2.5	1630	1	1	48227218	045242342419
Clește pentru țevi din aluminiu, 600 mm	600	24	76	3	2644	1	1	48227224	045242342426
Clește pentru țevi din oțel, 250 mm	250	10	38	1.5	916	1	1	48227110	045242342334
Clește pentru țevi din oțel, 300 mm	300	12	51	2	1270	1	1	48227112	045242342341
② Clește pentru țevi din oțel, 350 mm	350	14	51	2	1627	1	1	48227114	045242342358
Clește pentru țevi din oțel, 450 mm	450	18	63	2.5	2531	1	1	48227118	045242342365

Cheie pentru țevi reglabilă din aluminiu

- Mâner glisant reglabil: între 450 mm și 600 mm.
- Mâner detașabil de 250 mm lungime pentru acces la spații înguste.
- Design din aluminiu pentru o greutate redusă.
- Fălci late pentru o fixare sigură pe țevi și îmbinări.
- Mâner ergonomic pentru confort maxim. Nu va răni palma utilizatorului.
- Fălci călite pentru o durabilitate sporită și o mai bună aderență.



Descriere	Lungimea totală (inch)	Deschiderea maximă a fălcilor (mm)	Deschiderea maximă a fălcilor (inch)	Greutate (g)	Cantitate pachet	Cantitate comandă	Număr articol	Cod EAN
Cheie pentru țevi reglabilă din aluminiu	10 / 18 / 24	63	2.5	2019	1	1	4932478672	4058546348656

CHEATER - clește reglabil pentru țevi

- Premieră mondială: design cu 3 lungimi - mod 10"/250 mm pentru spații înguste, mod 18"/450 mm pentru aplicații universale, mod 24"/600 mm pentru forță maximă.
- Fălci late pentru o fixare sigură pe țevi și îmbinări.
- Piuliță de reglaj dublă pentru rezistență și durată de exploatare maximă.
- Mâner ergonomic pentru confort maxim. Nu va răni palma utilizatorului.
- Design ergonomic tip cârlig al fălcilor - pentru desprinderea ușoară de pe piesa de lucru.
- Fălci călite pentru o durabilitate sporită și o mai bună aderență.
- Orificiu pentru șnur.

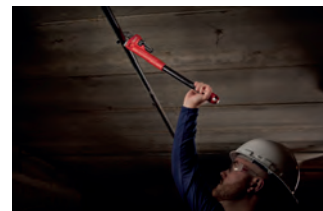

Descriere	Lungime totală (mm)	Lungimea totală (inch)	Deschiderea maximă a fălcilor (mm)	Deschiderea maximă a fălcilor (inch)	Greutate (g)	Cantitate pachet	Cantitate comandă	Număr articol	Cod EAN
Clește pentru țevi ajustabil	250/450/600	10/18/24	63	2.5	3243	1	1	48227314	045242342402

Chei ajustabile

- Șurub pentru reglare precisă. Fălciile nu vor aluneca în timpul utilizării.
- Placare cu crom pentru cea mai bună protecție împotriva ruginii și pentru durabilitate sporită.
- Mâner ergonomic rotunjit pentru o prindere confortabilă și mai puțină presiune asupra palmei.
- Cap subțire pentru acces în spații înguste.
- Fălciile paralele nu vor aluneca sau deteriora suprafețele.
- Marcaje în inch și mm gravate cu laserul pentru o ajustare exactă.
- Cheia reglabilă 8" (48227508) are o deschidere a fălcilor de până la 38 mm pentru o capacitate mai mare de strângere în spații restrânse.
- Orificiu pentru șnur.



	Lungime totală (mm)	Lungimea totală (inch)	Deschiderea maximă a fălcilor (mm)	Grosime falci (mm)	Grosimea vârfului (mm)	Greutate (g)	Cantitate pachet	Cantitate comandă	Număr articol	Cod EAN
①	150	6	24.5	11.5	7,7	186	1	1	48227406	045242356225
	200	8	30	14	8,7	353	1	1	48227408	045242356218
	200	8	40	14	8,1	385	1	1	48227508	045242356232
	250	10	36.5	16	9,9	535	1	1	48227410	045242356201
	300	12	42.5	17	10,8	748	1	1	48227412	045242356195
	380	15	46	22	13,5	1,470	1	1	48227415	045242356188
②	Set 2 chei reglabile 150 mm (48227406) și 250 mm (48227410)						1	2	48227400	045242358823
③	Set 3 chei reglabile 150mm (48227406), 200mm (48227408) + 250mm (48227410)						3	1	4932493414	4058546482855

Cheie de instalator

- Design compatibil cu cheile cu clichet: acceptă chei cu clichet $\frac{3}{8}$ ".
- Design pentru forță ridicată: asigură un cuplu ridicat pentru desfacerea dispozitivelor de fixare blocate.
- Mâner rotund: mai confortabil decât modelul pătrat.
- Mâner ușor de reglat: cea mai mare capacitate de reglare din clasa sa.



Descriere	Deschiderea cheii (mm)	Cantitate pachet	Cantitate comandă	Număr articol	Cod EAN
Cheie de instalator compactă	10 - 32	1	1	48227001	045242366170
Cheie de instalator	32 - 65	1	1	48227002	045242366187

Cheie reglabilă pentru țevă

- Fabricate din oțel aliat cu crom vanadiu și călite pentru durabilitate conform DIN 5234.
- Fălci subțiri, în formă de S, cu un unghi de 45° pentru acces în spații înguste.
- Fălci asimetrice, dințate, călite prin inducție pentru o aderență maximă.
- Design al mânerului în formă de I pentru forță maximă.



Lungime totală (mm)	Capacitate țevă (ØMax. mm)	Greutate (g)	Cantitate pachet	Cantitate comandă	Număr articol	Cod EAN
340	52	965	1	1	4932464576	4058546225216
450	67	1570	1	1	4932464577	4058546225223
550	83	3000	1	1	4932464578	4058546225230

Chei combinate MAX BITE™

- Capul deschis MAX BITE™ previne alunecarea și ruperea organului de asamblare.
- Mâner rotunjit I-Beam pentru o utilizare confortabilă.
- Marcaje evidențiate cu cerneală pentru o mai bună vizibilitate.
- Cap înclinat la 15° pentru o mai bună accesibilitate.



Descriere	Lungime totală (mm)	Cantitate pachet	Cantitate comandă	Număr articol	Cod EAN
Chei combinată MAX BITE™ - 6 mm	128	1	1	4932480197	4058546404826
Chei combinată MAX BITE™ - 7 mm	135	1	1	4932480198	4058546404833
Chei combinată MAX BITE™ - 8 mm	140	1	1	4932471516	4058546294151
Chei combinată MAX BITE™ - 9 mm	150	1	1	4932471517	4058546294168
Chei combinată MAX BITE™ - 10 mm	158	1	1	4932471518	4058546294175
Chei combinată MAX BITE™ - 11 mm	165	1	1	4932471519	4058546294182
Chei combinată MAX BITE™ - 12 mm	172	1	1	4932471520	4058546294199
Chei combinată MAX BITE™ - 13 mm	180	1	1	4932471521	4058546294205
Chei combinată MAX BITE™ - 14 mm	190	1	1	4932471522	4058546294212
Chei combinată MAX BITE™ - 15 mm	200	1	1	4932471523	4058546294229
Chei combinată MAX BITE™ - 16 mm	210	1	1	4932471524	4058546294236
Chei combinată MAX BITE™ - 17 mm	225	1	1	4932471525	4058546294243
Chei combinată MAX BITE™ - 18 mm	235	1	1	4932471526	4058546294250
Chei combinată MAX BITE™ - 19 mm	250	1	1	4932471527	4058546294267
Chei combinată MAX BITE™ - 20 mm	262	1	1	4932471528	4058546294274
Chei combinată MAX BITE™ - 21 mm	272	1	1	4932471529	4058546294281
Chei combinată MAX BITE™ - 22 mm	295	1	1	4932471530	4058546294298
Chei combinată MAX BITE™ - 23 mm	310	1	1	4932480199	4058546404840
Chei combinată MAX BITE™ - 24 mm	315	1	1	4932480200	4058546404857
Chei combinată MAX BITE™ - 25 mm	340	1	1	4932480201	4058546404864
Chei combinată MAX BITE™ - 26 mm	340	1	1	4932480202	4058546404871
Chei combinată MAX BITE™ - 27 mm	367	1	1	4932480203	4058546404888
Chei combinată MAX BITE™ - 28 mm	367	1	1	4932480204	4058546404895
Chei combinată MAX BITE™ - 29 mm	393	1	1	4932480205	4058546404901
Chei combinată MAX BITE™ - 30 mm	393	1	1	4932480206	4058546404918
Chei combinată MAX BITE™ - 32 mm	429	1	1	4932480207	4058546404925
Chei combinată MAX BITE™ - 36 mm	513	1	1	4932480208	4058546404932

Seturi chei combinate MAX BITE™

- Capul deschis MAX BITE™ previne alunecarea și ruperea organului de asamblare.
- Mâner rotunjit I-Beam pentru o prindere confortabilă.
- Depozitare optimizată: set de 7 buc. cu mâner pentru transport. Set de 15 buc. în tăvi pentru depozitare facilă în sertarele trusei de scule.
- Marcaje evidențiate cu cerneală pentru o mai bună vizibilitate.
- Cap înclinat la 15° pentru o mai bună accesibilitate.
- Aliaj de crom și oțel, finisaj cromat.



Descriere	Cantitate pachet	Cantitate comandă	Număr articol	Cod EAN
Set 7 buc chei combinate MAX BITE™, sistem metric ① 8, 10, 12, 13, 14, 15, 17 mm	7	1	4932464257	4058546222024
Set 15 buc chei combinate MAX BITE™, sistem metric ② 8, 9, 10, 11, 12, 13, 14, 15, 16, 17, 18, 19, 20, 21, 22 mm	15	1	4932464258	4058546222031

Chei combinate cu clichet MAX BITE[™]

- Mecanism tubular cu 144 de dinți cu unghi de lucru de 2.5° permite utilizarea în spații înguste.
- Clichet dublu pentru durată de utilizare mai mare.
- Capul deschis MAX BITE[™] previne alunecarea sau ruperea organului de asamblare.
- Mâner rotunjit I-Beam pentru utilizare confortabilă.
- Marcaje cu cerneală pentru o mai bună vizibilitate.
- Aliaj de crom și oțel, finisaj cromat.



Descriere	Lungime totală (mm)	Cantitate pachet	Cantitate comandă	Număr articol	Cod EAN
Chei combinată cu clichet MAX BITE [™] - 6 mm	134	1	1	4932480209	4058546404949
Chei combinată cu clichet MAX BITE [™] - 7 mm	142	1	1	4932480210	4058546404956
Chei combinată cu clichet MAX BITE [™] - 8 mm	146	1	1	4932471501	4058546294007
Chei combinată cu clichet MAX BITE [™] - 9 mm	156	1	1	4932471502	4058546294014
Chei combinată cu clichet MAX BITE [™] - 10 mm	165	1	1	4932471503	4058546294021
Chei combinată cu clichet MAX BITE [™] - 11 mm	172	1	1	4932471504	4058546294038
Chei combinată cu clichet MAX BITE [™] - 12 mm	179	1	1	4932471505	4058546294045
Chei combinată cu clichet MAX BITE [™] - 13 mm	187	1	1	4932471506	4058546294052
Chei combinată cu clichet MAX BITE [™] - 14 mm	198	1	1	4932471507	4058546294069
Chei combinată cu clichet MAX BITE [™] - 15 mm	208	1	1	4932471508	4058546294076
Chei combinată cu clichet MAX BITE [™] - 16 mm	218	1	1	4932471509	4058546294083
Chei combinată cu clichet MAX BITE [™] - 17 mm	234	1	1	4932471510	4058546294090
Chei combinată cu clichet MAX BITE [™] - 18 mm	243	1	1	4932471511	4058546294106
Chei combinată cu clichet MAX BITE [™] - 19 mm	258	1	1	4932471512	4058546294113
Chei combinată cu clichet MAX BITE [™] - 20 mm	272	1	1	4932471513	4058546294120
Chei combinată cu clichet MAX BITE [™] - 21 mm	282	1	1	4932471514	4058546294137
Chei combinată cu clichet MAX BITE [™] - 22 mm	303	1	1	4932471515	4058546294144
Chei combinată cu clichet MAX BITE [™] - 24 mm	320	1	1	4932480211	4058546404963
Chei combinată cu clichet MAX BITE [™] - 25 mm	341	1	1	4932480212	4058546404970
Chei combinată cu clichet MAX BITE [™] - 27 mm	367	1	1	4932480213	4058546404987
Chei combinată cu clichet MAX BITE [™] - 30 mm	393	1	1	4932480214	4058546404994
Chei combinată cu clichet MAX BITE [™] - 32 mm	429	1	1	4932480215	4058546405007

Seturi chei combinate cu clichet MAX BITE[™]

- Mecanism tubular cu 144 de dinți cu unghi de lucru de 2.5° permite utilizarea în spații înguste.
- Clichet dublu pentru durată de utilizare mai mare.
- Capul deschis MAX BITE[™] previne alunecarea sau ruperea organului de asamblare.
- Marcaje cu cerneală pentru o mai bună vizibilitate.
- Aliaj de crom și oțel, finisaj cromat.
- Mâner rotunjit I-Beam pentru utilizare confortabilă.

Descriere	Cantitate pachet	Cantitate comandă	Număr articol	Cod EAN
Set 7 buc chei combinate cu clichet MAX BITE[™], sistem metric ① 8, 10, 12, 13, 14, 15, 17 mm	7	1	4932464993	4058546229382
Set 15 buc chei combinate cu clichet MAX BITE[™], sistem metric ② 8, 9, 10, 11, 12, 13, 14, 15, 16, 17, 18, 19, 20, 21, 22 mm	15	1	4932464994	4058546229399

①



②



Chei fixe MAX BITE™ cu clichet și cap pivotant

- Cap pivotant de 180° pentru acces mai mare în spații înguste.
- Capul deschis MAX BITE™ previne alunecarea și ruperea organului de asamblare.
- Mecanism tubular cu 144 de dinți cu unghi de lucru de 2.5° permite utilizarea în spații înguste.
- Clichet dublu pentru durată de utilizare mai mare.
- Mâner rotunjit I-Beam pentru utilizare confortabilă.
- Marcaje cu cerneală pentru o mai bună vizibilitate.
- Aliaj de crom și oțel, finisaj cromat.



Descriere	Lungime totală (mm)	Cantitate pachet	Cantitate comandă	Număr articol	Cod EAN
Chei fixă MAX BITE™ cu clichet și cap pivotant - 8 mm	146	1	1	4932480181	4058546404666
Chei fixă MAX BITE™ cu clichet și cap pivotant - 9 mm	156	1	1	4932480182	4058546404673
Chei fixă MAX BITE™ cu clichet și cap pivotant - 10 mm	165	1	1	4932480183	4058546404680
Chei fixă MAX BITE™ cu clichet și cap pivotant - 11 mm	172	1	1	4932480184	4058546404697
Chei fixă MAX BITE™ cu clichet și cap pivotant - 12 mm	179	1	1	4932480185	4058546404703
Chei fixă MAX BITE™ cu clichet și cap pivotant - 13 mm	187	1	1	4932480186	4058546404710
Chei fixă MAX BITE™ cu clichet și cap pivotant - 14 mm	198	1	1	4932480187	4058546404727
Chei fixă MAX BITE™ cu clichet și cap pivotant - 15 mm	208	1	1	4932480188	4058546404734
Chei fixă MAX BITE™ cu clichet și cap pivotant - 16 mm	218	1	1	4932480189	4058546404741
Chei fixă MAX BITE™ cu clichet și cap pivotant - 17 mm	233	1	1	4932480190	4058546404758
Chei fixă MAX BITE™ cu clichet și cap pivotant - 18 mm	243	1	1	4932480191	4058546404765
Chei fixă MAX BITE™ cu clichet și cap pivotant - 19 mm	256	1	1	4932480192	4058546404772
Chei fixă MAX BITE™ cu clichet și cap pivotant - 20 mm	272	1	1	4932480193	4058546404789
Chei fixă MAX BITE™ cu clichet și cap pivotant - 21 mm	282	1	1	4932480194	4058546404796
Chei fixă MAX BITE™ cu clichet și cap pivotant - 22 mm	303	1	1	4932480195	4058546404802

Set chei fixe MAX BITE™ cu clichet și cap pivotant

- Cap pivotant de 180° pentru acces mai mare la spații înguste.
- Capul deschis MAX BITE™ revine alunecarea și ruperea organului de asamblare.
- Mecanism tubular cu 144 de dinți cu unghi de lucru de 2.5° permite utilizarea în spații înguste.
- Clichet dublu pentru durată de utilizare mai mare.
- Mâner rotunjit I-Beam pentru utilizare confortabilă.
- Marcaje cu cerneală pentru o mai bună vizibilitate.
- Aliaj de crom și oțel, finisaj cromat.

Descriere	Cantitate pachet	Cantitate comandă	Număr articol	Cod EAN
Set 7 buc chei fixe MAX BITE™ cu clichet și cap pivotant ① 8, 10, 12, 13, 14, 15, 17 mm	7	1	4932478557	4058546347505
Set 15 buc chei fixe MAX BITE™ cu clichet și cap pivotant ② 8, 9, 10, 11, 12, 13, 14, 15, 16, 17, 18, 19, 20, 21, 22 mm	15	1	4932478558	4058546347512

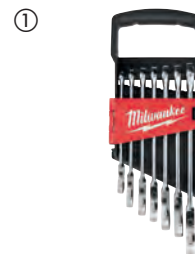

Cheie fixă dublă

- Dimensiuni subțiri ale capului pentru acces în zone înguste.
- Mâner rotunjit I-Beam pentru utilizare confortabilă.
- Marcaje cu cerneală pentru o identificare ușoară și rapidă a mărimii.
- Finisaj cromat pentru rezistență la coroziune și rugină.



Descriere	Mărimea (mm)	Cantitate pachet	Cantitate comandă	Număr articol	Cod EAN
Cheie fixă dublă - 4x5mm	4x5mm	1	1	4932492715	4058546475864
Cheie fixă dublă - 6x7mm	6x7mm	1	1	4932492716	4058546475871
Cheie fixă dublă - 8x9mm	8x9mm	1	1	4932492717	4058546475888
Cheie fixă dublă - 8x10mm	8x10mm	1	1	4932492718	4058546475895
Cheie fixă dublă - 10x11mm	10x11mm	1	1	4932492719	4058546475901
Cheie fixă dublă - 10x13mm	10x13mm	1	1	4932492720	4058546475918
Cheie fixă dublă - 12x13mm	12x13mm	1	1	4932492721	4058546475925
Cheie fixă dublă - 12x14mm	12x14mm	1	1	4932492722	4058546475932
Cheie fixă dublă - 13x17mm	13x17mm	1	1	4932492723	4058546475949
Cheie fixă dublă - 14x15mm	14x15mm	1	1	4932492724	4058546475956
Cheie fixă dublă - 16x17mm	16x17mm	1	1	4932492725	4058546475963
Cheie fixă dublă - 17x19mm	17x19mm	1	1	4932492726	4058546475970
Cheie fixă dublă - 18x19mm	18x19mm	1	1	4932492727	4058546475987
Cheie fixă dublă - 20x22mm	20x22mm	1	1	4932492728	4058546475994
Cheie fixă dublă - 21x23mm	21x23mm	1	1	4932492729	4058546476007
Cheie fixă dublă - 22x24mm	22x24mm	1	1	4932492730	4058546476014
Cheie fixă dublă - 24x26mm	24x26mm	1	1	4932493258	4058546481292
Cheie fixă dublă - 24x27mm	24x27mm	1	1	4932492731	4058546476021
Cheie fixă dublă - 25x28mm	25x28mm	1	1	4932492732	4058546476038
Cheie fixă dublă - 27x29mm	27x29mm	1	1	4932492733	4058546476045
Cheie fixă dublă - 30x32mm	30x32mm	1	1	4932492734	4058546476052
Cheie fixă dublă - 34x36mm	34x36mm	1	1	4932492735	4058546476069
Cheie fixă dublă - 36x41mm	36x41mm	1	1	4932492736	4058546476076

Seturi chei fixe duble

- Dimensiuni subțiri ale capului pentru acces în zone înguste.
- Mâner rotunjit I-Beam pentru utilizare confortabilă.
- Marcaje cu cerneală pentru o identificare ușoară și rapidă a mărimii.
- Finisaj cromat pentru rezistență la coroziune și rugină.
- Seturile sunt ambalate în husă.

Descriere	Cantitate pachet	Cantitate comandă	Număr articol	Cod EAN
① Set 7 chei fixe duble 6x7mm, 8x9mm, 10x11mm, 12x13mm, 14x15mm, 16x17mm, 18x19mm	7	1	4932492713	4058546475840
② Set 12 chei fixe duble 6x7mm, 8x9mm, 10x11mm, 12x13mm, 14x15mm, 16x17mm, 18x19mm, 20x22mm, 21x23mm, 25x28mm, 27x29mm, 30x32mm	12	1	4932492714	4058546475857

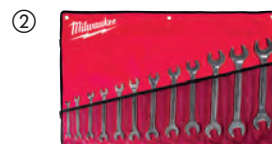
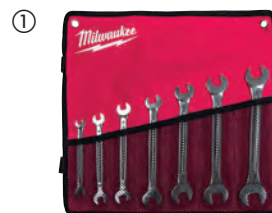

Cheie inelară cu cot

- Mâner la 75° pentru un acces mai bun în spații înguste.
- Mâner rotunjit I-Beam pentru utilizare confortabilă.
- Marcaje cu cerneală pentru o identificare ușoară și rapidă a mărimii.
- Finisaj cromat pentru rezistență la coroziune și rugină.



Descriere	Cantitate pachet	Cantitate comandă	Număr articol	Cod EAN
Cheie inelară cu cot - 6x7mm	1	1	4932492739	4058546476106
Cheie inelară cu cot - 8x9mm	1	1	4932492740	4058546476113
Cheie inelară cu cot - 8x10mm	1	1	4932492741	4058546476120
Cheie inelară cu cot - 10x11mm	1	1	4932492742	4058546476137
Cheie inelară cu cot - 12x13mm	1	1	4932492743	4058546476144
Cheie inelară cu cot - 14x15mm	1	1	4932492744	4058546476151
Cheie inelară cu cot - 16x17mm	1	1	4932492745	4058546476168
Cheie inelară cu cot - 17x19mm	1	1	4932492746	4058546476175
Cheie inelară cu cot - 18x19mm	1	1	4932492747	4058546476182
Cheie inelară cu cot - 19x22mm	1	1	4932492748	4058546476199
Cheie inelară cu cot - 20x22mm	1	1	4932492749	4058546476205
Cheie inelară cu cot - 21x23mm	1	1	4932492750	4058546476212
Cheie inelară cu cot - 22x24mm	1	1	4932492751	4058546476229
Cheie inelară cu cot - 24x26mm	1	1	4932492752	4058546476236
Cheie inelară cu cot - 24x27mm	1	1	4932492753	4058546476243
Cheie inelară cu cot - 25x28mm	1	1	4932493275	4058546481469
Cheie inelară cu cot - 27x30mm	1	1	4932492754	4058546476250
Cheie inelară cu cot - 27x32mm	1	1	4932492755	4058546476267
Cheie inelară cu cot - 30x32mm	1	1	4932492756	4058546476274

Seturi chei inelare cu cot

- Mâner la 75° pentru un acces mai bun în spații înguste.
- Mâner rotunjit I-Beam pentru utilizare confortabilă.
- Marcaje cu cerneală pentru o identificare ușoară și rapidă a mărimii.
- Finisaj cromat pentru rezistență la coroziune și rugină.

Descriere	Cantitate pachet	Cantitate comandă	Număr articol	Cod EAN
① Set 7 chei inelare cu cot 6x7mm, 8x9mm, 10x11mm, 12x13mm, 14x15mm, 16x17mm, 18x19mm	7	1	4932492737	4058546476083
② Set 12 chei inelare cu cot 6x7mm, 8x9mm, 10x11mm, 12x13mm, 14x15mm, 16x17mm, 18x19mm, 20x22mm, 21x23mm, 24x27mm, 25x28mm, 30x32mm	12	1	4932492738	4058546476090



Chei combinate

- Geometrie optimizată a capului pentru o prindere sigură a organelor de fixare pentru a reduce rotunjirea piulițelor.
- Mâner rotunjit I-Beam pentru utilizare confortabilă.
- Marcaje cu cerneală pentru o identificare ușoară și rapidă a mărimii.
- Înclinare la 15° pentru un acces mai bun.



Descriere	Cantitate pachet	Cantitate comandă	Număr articol	Cod EAN
Chei combinată 8 x 10mm	1	1	4932480626	4058546409111
Chei combinată 9 x 11mm	1	1	4932480575	4058546408602
Chei combinată 10 x 11mm	1	1	4932480627	4058546409128
Chei combinată 10 x 12mm	1	1	4932480576	4058546408619
Chei combinată 12 x 14mm	1	1	4932480629	4058546409142
Chei combinată 13 x 14mm	1	1	4932480577	4058546408626
Chei combinată 14 x 17mm	1	1	4932480630	4058546409159
Chei combinată 17 x 19mm	1	1	4932480631	4058546409166
Chei combinată 19 x 22mm	1	1	4932480632	4058546409173



Set chei fixe

- Geometrie optimizată a capului pentru o prindere sigură a organelor de fixare pentru a reduce rotunjirea piulițelor.
- Mâner rotunjit I-Beam pentru utilizare confortabilă.
- Marcaje cu cerneală pentru o identificare ușoară și rapidă a mărimii.
- Înclinare la 15° pentru un acces mai bun.
- Tavă de depozitare durabilă.

Descriere	Cantitate pachet	Cantitate comandă	Număr articol	Cod EAN
Set 6 chei fixe 8x10mm, 10x11mm, 12x14mm, 14x17mm, 17x19mm, 19x22mm	6	1	4932480636	4058546409210



Set 15 buc. chei combinate MAX BITE[™] în organizator compact PACKOUT[™]

NOU

- Capul deschis MAX BITE[™] previne alunecarea și ruperea organului de asamblare.
- Mâner rotunjit I-Beam pentru utilizare confortabilă.
- Depozitare optimizată: set de 7 buc. cu mâner pentru transport, set de 15 buc. în tăvi pentru depozitare facilă în sertarele trusei de scule.
- Marcaje evidențiate cu cerneală pentru o mai bună vizibilitate.
- Cap înclinat la 15° pentru o mai bună accesibilitate.
- Face parte din sistemul modular de depozitare PACKOUT[™] și este construit cu polimeri rezistenți la impact pentru durabilitate pe șantier.



Descriere	Cantitate pachet	Cantitate comandă	Număr articol	Cod EAN
Set 15 buc. chei combinate MAX BITE [™] în organizator compact PACKOUT [™]	15	1	4932498141	4058546513016

Organizator compact PACKOUT[™] (4932464083), chei combinate MAX BITE[™] 8, 9, 10, 11, 12, 13, 14, 15, 16, 17, 18, 19, 20, 21 & 22mm, tavă



Antrenor cu clichet și chei tubulare - seturi

- Design cu 90 de dinți și unghi de lucru de 4° pentru spații înguste de lucru.
- Se livrează cu un suport special proiectat perfect pentru depozitare în sertar.
- Cheile tubulare sunt marcate pe zona plată pentru vizibilitate și citire ușoară.
- Construcție integral metalică pentru durabilitate maximă.
- Zonă FOUR FLAT™ pe cheia tubulară ce împiedică rotirea.
- Capul de antrenare cu profil subțire împreună cu brațul de antrenare conferă accesibilitate îmbunătățită.



Descriere	Cantitate pachet	Cantitate comandă	Număr articol	Cod EAN
① Set antrenor cu clichet 1/4" + chei tubulare sistem metric (28 buc) Chei tubulare standard: 5 mm, 5.5 mm, 6 mm, 7 mm, 8 mm, 9 mm, 10 mm, 11 mm, 12 mm, 13 mm, 14 mm, 15 mm / Chei tubulare lungi: 5 mm, 5.5 mm, 6 mm, 7 mm, 8 mm, 9 mm, 10 mm, 11 mm, 12 mm, 13 mm, 14 mm, 15 mm / extensie 76 mm, îmbinare universală	28	1	4932464943	4058546228880
② Set antrenor cu clichet 1/4" + chei tubulare sisteme metric și imperial (50 buc) Chei tubulare standard: 5/32", 3/16", 1/8", 9/32", 5/16", 11/32", 3/8", 1/2", 9/16", 5 mm, 5.5 mm, 6 mm, 7 mm, 8 mm, 9 mm, 10 mm, 11 mm, 12 mm, 13 mm, 14 mm, 15 mm / Chei tubulare de impact lungi: 5/32", 3/16", 1/8", 9/32", 5/16", 11/32", 3/8", 1/2", 9/16", 5 mm, 5.5 mm, 6 mm, 7 mm, 8 mm, 9 mm, 10 mm, 11 mm, 12 mm, 13 mm, 14 mm, 15 mm / extensie 76 mm, îmbinare universală	50	1	4932464944	4058546228897
③ Set antrenor cu clichet 3/8" + chei tubulare sistem metric (32 buc) Chei tubulare standard: 6 mm, 7 mm, 8 mm, 9 mm, 10 mm, 11 mm, 12 mm, 13 mm, 14 mm, 15 mm, 16 mm, 17 mm, 18 mm, 19 mm, Chei tubulare de impact lungi: 6 mm, 7 mm, 8 mm, 9 mm, 10 mm, 11 mm, 12 mm, 13 mm, 14 mm, 15 mm, 16 mm, 17 mm, 18 mm, 19 mm / extensie 76 mm, extensie 152 mm, îmbinare universală	32	1	4932464945	4058546228903
④ Set antrenor cu clichet 3/8" + chei tubulare metric și imperial (56 buc) Chei tubulare standard: 1/4", 5/16", 3/8", 1/2", 9/16", 5/8", 11/16", 3/4", 13/16", 7/8", 5/16", 6 mm, 7 mm, 8 mm, 9 mm, 10 mm, 11 mm, 12 mm, 13 mm, 14 mm, 15 mm, 16 mm, 17 mm, 18 mm, 19 mm / Chei tubulare de impact lungi: 1/4", 5/16", 3/8", 1/2", 9/16", 5/8", 11/16", 3/4", 13/16", 7/8", 5/16", 6 mm, 7 mm, 8 mm, 9 mm, 10 mm, 11 mm, 12 mm, 13 mm, 14 mm, 15 mm, 16 mm, 17 mm, 18 mm, 19 mm / extensie 76 mm, extensie 152 mm, îmbinare universală	56	1	4932464946	4058546228910
⑤ Set antrenor cu clichet 1/2" + chei tubulare (28 buc) Chei tubulare standard: 10 mm, 11 mm, 12 mm, 13 mm, 14 mm, 15 mm, 16 mm, 17 mm, 18 mm, 19 mm, 20 mm, 21 mm, 22 mm, 23 mm, 24 mm / Chei tubulare de impact: 10 mm, 11 mm, 12 mm, 13 mm, 14 mm, 15 mm, 16 mm, 17 mm, 18 mm, 19 mm / extensie 76 mm, extensie 127 mm & tavă de depozitare detașabilă	28	1	4932471864	4058546297633
⑥ Set antrenor cu clichet 1/4" + chei tubulare sistem metric (28 buc) în organizator mic PACKOUT™ Chei tubulare: 5 mm, 5.5 mm, 6 mm, 7 mm, 8 mm, 9 mm, 10 mm, 11 mm, 12 mm, 13 mm, 14 mm, 15 mm / Chei tubulare lungi: 5 mm, 5.5 mm, 6 mm, 7 mm, 8 mm, 9 mm, 10 mm, 11 mm, 12 mm, 13 mm, 14 mm, 15 mm / extensie 76 mm, extensie 152 mm, îmbinare universală	28	1	4932478812	4058546360948
⑦ Set antrenor cu clichet 3/8" + chei tubulare sistem metric (32 buc) în organizator mic PACKOUT™ Chei tubulare: 6 mm, 7 mm, 8 mm, 9 mm, 10 mm, 11 mm, 12 mm, 13 mm, 14 mm, 15 mm, 16 mm, 17 mm, 18 mm, 19 mm / Chei tubulare lungi: 6 mm, 7 mm, 8 mm, 9 mm, 10 mm, 11 mm, 12 mm, 13 mm, 14 mm, 15 mm, 16 mm, 17 mm, 18 mm, 19 mm / extensie 76 mm, extensie 152 mm, îmbinare universală	32		4932478813	4058546360955
⑧ Set chei tubulare 1/4" & 1/2" (63 buc) în organizator îngust PACKOUT™ Organizator slim PACKOUT™, chei tubulare 1/2": 10 mm, 11 mm, 12 mm, 13 mm, 14 mm, 15 mm, 16 mm, 17 mm, 18 mm, 19 mm, 20 mm, 21 mm, 22 mm, 23 mm, 24 mm, 25 mm, 26 mm / chei tubulare lungi 1/2": 10 mm, 11 mm, 12 mm, 13 mm, 14 mm, 15 mm, 16 mm, 17 mm, 18 mm, 19 mm / prelungitor 1/2" 76 mm, 127 mm extensie, adaptor universal cu prindere 1/2"; chei tubulare 1/4": 4 mm, 4.5 mm, 5 mm, 5.5 mm, 6 mm, 7 mm, 8 mm, 9 mm, 10 mm, 11 mm, 12 mm, 13 mm, 14 mm, 15 mm / chei tubulare lungi 1/4": 4 mm, 4.5 mm, 5 mm, 5.5 mm, 6 mm, 7 mm, 8 mm, 9 mm, 10 mm, 11 mm, 12 mm, 13 mm, 14 mm, 15 mm / prelungitor 1/4" 76 mm, 152 mm extensie, adaptor universal cu prindere 1/4"	63	1	4932493661	4058546485320



SCULE DE MÂNĂ

Set 1/4" antrenor cu clichet, șurubelniță și chei tubulare

NOU

- Design 90 dinți cu unghi de lucru de 4°, pentru spații înguste de lucru.
- Zonă FOUR FLAT[™] pe cheia tubulară ce împiedică rotirea.
- Cheile tubulare sunt marcate cu dimensiunea pentru o vizibilitate ușoară.
- Mâner optimizat pentru un confort maxim al utilizatorului și pentru aplicații de cuplu ridicat.
- Biți SHOCKWAVE[™] IMPACT DUTY

①



DESIGNED FOR USE IN
PACKOUT[™]



Descriere	Cantitate pachet	Cantitate comandă	Număr articol	Cod EAN
① Set 1/4" antrenor cu clichet, șurubelniță și chei tubulare în cutie compatibilă PACKOUT [™]	38	1	4932498381	4058546522506

1/4 antrenor cu clichet, 1/4 mâner șurubelniță Tri-Lobe, chei tubulare: 5.5 mm, 6 mm, 7 mm, 8 mm, 9 mm, 10 mm, 11 mm, 12 mm, 13 mm, 14 mm, extensii: 76 mm, 152 mm, biți Shockwave: L4.5 / SL5.5 / SL6.5 / PH1 / PH2 / PH3 / PZ1 / PZ2 / PZ3 / HEX 3 / HEX 4 / HEX 5 / HEX 6 / HEX 8 / TR10 / TR15 / TR20 / TR25 / TR27 / TR30 / TR40, adaptor articulată, adaptor, 1/4SQ-1/4 Hex cheie tubulară

Set clichet și chei tubulare lungi 1/4"

NOU

- Antrenor cu clichet MILWAUKEE[®] cu 90 de dinți pentru doar 4° de arc de oscilație și mâner cu design stubby pentru un acces mai bun.
- Zona FOUR FLAT[™] pe tubulară împiedică rostogolirea.
- Cheie cu clichet cu cap pivotant, cu 144 de dinți, care asigură o oscilație a arcului de 2,5°, permițând accesul în spații înguste.
- Biți SHOCKWAVE[™] IMPACT DUTY



DESIGNED FOR USE IN
PACKOUT[™]



Descriere	Cantitate pachet	Cantitate comandă	Număr articol	Cod EAN
Set 42 buc clichet și chei tubulare lungi 1/4"	42	1	4932498382	4058546522513

Chei tubulare lungi 1/4": 5, 6, 7, 8, 9, 10, 11, 12, 13, 14, 15 mm, Mâner șurubelniță, Biți SHOCKWAVE[™] IMPACT DUTY: PH1, PH2, PH3, PZ1, PZ2, PZ3, SL 4.5, SL 5.5, Hex 3, Hex 4, Hex 5, Hex 6, Hex 8, T10 BO, T15 BO, T20 BO, T25 BO, T27 BO, T30 BO, T40 BO, Cheie combinată cu cap pivotant: 8 mm, 10 mm, 13 mm

Set antrenor cu clichet 1/4" compact

- Antrenor cu clichet MILWAUKEE® cu design de 90 dinți cu unghi de lucru de 4°, pentru spații înguste de lucru.
- Tubulare FOUR FLAT SIDES™ ce împiedică rotirea.
- Concepută pentru a fi utilizată cu mașinile de găurit cu impact, linia de biți SHOCKWAVE™ IMPACT DUTY nu este numai ideală pentru aplicații de impact heavy duty, dar oferă și o soluție completă pentru toate nevoile utilizatorului pentru găurire și fixare.
- Husă textilă de înaltă calitate și inserție din spumă detașabilă.



Descriere	Cantitate pachet	Cantitate comandă	Număr articol	Cod EAN
Set antrenor cu clichet 1/4" compact (39 buc.)	39	1	4932492672	4058546475437

Antrenor cu clichet 1/4" compact, adaptor universal 1/4", extensie 76mm, 13x tubulare 1/4" (4, 4.5, 5, 5.5, 6, 7, 8, 9, 10, 11, 12, 13, 14mm), adaptor 1/4" pătrat la 1/4", 22x biți SHOCKWAVE™ IMPACT DUTY (PH1, PH2, PZ1, PZ2, TX B08, TX B010, TX B015, TX B020, TX B025, TX B030, TX B040, SL0.8x5x5, TX 10, TX 15, TX 20, TX 25, TX 30, TX 40, Hex 3mm, Hex 4mm, Hex 5mm, Hex 6mm)

SCULE DE MÂNĂ

Set chei tubulare Tradesman 3/8"

- Antrenor cu clichet cu cap pivotant.
- Profil subțire pentru un acces mai bun.
- Chei tubulare cu profil pătrat compatibile cu antrenoarele cu clichet.
- Soluție de depozitare organizată și portabilă.



Descriere	Cantitate pachet	Cantitate comandă	Număr articol	Cod EAN
Set chei tubulare Tradesman 3/8" (12 buc)				
Chei tubulare 3/8" 10, 12, 13, 14, 15, 17, 18 și 19 mm. Antrenor clichet 3/8". Prelungitor 152 mm. Adaptoare: de la 1/4" la 3/8" și de la 3/8" la 1/2"	12	1	48229001	045242495078



Antrenor cu clichet 1/4"

- Design 90 dinți cu unghi de lucru de 4°, pentru spații înguste de lucru.
- Capul profilat subțire cu pârghia de direcție mobilă oferă o mai bună accesibilitate.



Descriere	Lungime (mm)	Cantitate pachet	Cantitate comandă	Număr articol	Cod EAN
① Antrenor cu clichet 1/4" compact	76	1	1	4932479646	4058546374402
② Antrenor cu clichet 1/4"	152	1	1	48229014	045242513017
③ Antrenor cu clichet 1/4" lung	229	1	1	4932479647	4058546374419



Antrenor cu clichet cu cap pivotant 1/4"

- Design cu 90 de dinți cu unghi de lucru de 4 grade pentru spații de lucru înguste.
- Cap pivotant versatil cu blocare: comutați între 7 poziții de blocare și capul cu mișcare liberă.
- Capul cu profil subțire oferă o accesibilitate mai bună.
- Lungimi standard și extinse ale mânerului pentru un acces mai ușor în spații înguste sau o pârghie suplimentară.



Descriere	Lungime (mm)	Cantitate pachet	Cantitate comandă	Număr articol	Cod EAN
Antrenor cu clichet 1/4" cu cap pivotant	140	1	1	4932479648	4058546374426
Antrenor cu clichet 1/4" cu cap pivotant - lung	229	1	1	4932479649	4058546374433



Mâner șurubelniță

- Mâner cu formă ergonomică TRI-LOBE pentru a aplica confortabil un cuplu ridicat.
- Protecție anti-rostogolire datorită designului TRI-LOBE.
- Blocaj cu bilă pentru o fixare sigură pe tubulare.
- Orificiu pentru șnur pentru atașare ușoară la gama de siguranță MILWAUKEE[®] pentru a permite utilizarea la înălțime.



Descriere	Cantitate pachet	Cantitate comandă	Număr articol	Cod EAN
Mâner șurubelniță 1/4"	1	1	4932493960	4058546511203

Cheie tubulară 1/4" cu FOUR FLAT™

- Zonă FOUR FLAT™ pe cheia tubulară ce împiedică rotirea.
- Design aplatizat FOUR FLAT™ adaptat pentru a fi strâns cu o cheie.
- Dimensiuni marcate pentru o vizibilitate mai bună.
- Finisaj cromat.



Descriere	Lățime (mm)	Ø (mm)	Lungime (mm)	Cantitate pachet	Cantitate comandă	Număr articol	Cod EAN
Cheie tubulară 1/4" - 4 mm	9.7	6.8	25	1	1	4932479992	4058546377861
Cheie tubulară 1/4" - 4.5 mm	9.7	7.2	25	1	1	4932479993	4058546377878
Cheie tubulară 1/4" - 5 mm	9.5	8	25	1	1	4932478312	4058546345037
Cheie tubulară 1/4" - 5.5 mm	9.5	8.6	25	1	1	4932478313	4058546345044
Cheie tubulară 1/4" - 6 mm	9.5	9.5	25	1	1	4932478314	4058546345051
Cheie tubulară 1/4" - 7 mm	9.5	10.7	25	1	1	4932478315	4058546345068
Cheie tubulară 1/4" - 8 mm	9.5	11.8	25	1	1	4932478316	4058546345075
Cheie tubulară 1/4" - 9 mm	11.1	12.8	25	1	1	4932478317	4058546345082
Cheie tubulară 1/4" - 10 mm	11.1	14.5	25	1	1	4932478318	4058546345099
Cheie tubulară 1/4" - 11 mm	12.7	15.8	25	1	1	4932478319	4058546345105
Cheie tubulară 1/4" - 12 mm	14	16.8	25	1	1	4932478320	4058546345112
Cheie tubulară 1/4" - 13 mm	14.3	17.8	25	1	1	4932478321	4058546345129
Cheie tubulară 1/4" - 14 mm	15.9	19.8	25	1	1	4932478322	4058546345136
Cheie tubulară 1/4" - 15 mm	16	20.8	25	1	1	4932478323	4058546345143
Cheie tubulară 1/4" lungă - 4 mm	9.7	7.2	50	1	1	4932479994	4058546377885
Cheie tubulară 1/4" lungă - 4.5 mm	9.7	20.8	50	1	1	4932479995	4058546377892
Cheie tubulară 1/4" lungă - 5 mm	9.3	8	50	1	1	4932478324	4058546345150
Cheie tubulară 1/4" lungă - 5.5 mm	9.3	8.6	50	1	1	4932478325	4058546345167
Cheie tubulară 1/4" lungă - 6 mm	9.3	9.8	50	1	1	4932478326	4058546345174
Cheie tubulară 1/4" lungă - 7 mm	9.3	10.8	50	1	1	4932478327	4058546345181
Cheie tubulară 1/4" lungă - 8 mm	9.3	11.8	50	1	1	4932478328	4058546345198
Cheie tubulară 1/4" lungă - 9 mm	10.8	12.8	50	1	1	4932478329	4058546345204
Cheie tubulară 1/4" lungă - 10 mm	10.8	14.8	50	1	1	4932478330	4058546345211
Cheie tubulară 1/4" lungă - 11 mm	12.4	15.8	50	1	1	4932478331	4058546345228
Cheie tubulară 1/4" lungă - 12 mm	13.7	16.8	50	1	1	4932478332	4058546345235
Cheie tubulară 1/4" lungă - 13 mm	14	17.8	50	1	1	4932478333	4058546345242
Cheie tubulară 1/4" lungă - 14 mm	15.6	19.8	50	1	1	4932478334	4058546345259
Cheie tubulară 1/4" lungă - 15 mm	15.6	20.8	50	1	1	4932478335	4058546345266

SCULE DE MÂNĂ

Cap cheie tubulară cu bit 1/4" Hex

NOU

- Zonă FOUR FLAT™ pe cheia tubulară ce împiedică rotirea.
- Design subțire pentru un acces mai bun în spații înguste.
- O singură piesă forjată adaugă durabilitate în aplicațiile cu cuplu mare.
- Dimensiuni ștanțate pentru o mai bună vizibilitate în toate condițiile de iluminare.



Descriere	Cantitate pachet	Cantitate comandă	Număr articol	Cod EAN
Cap cheie tubulară cu bit 1/4" Hex 2mm	1	1	4932480823	4058546411084
Cap cheie tubulară cu bit 1/4" Hex 2.5mm	1	1	4932480824	4058546411091
Cap cheie tubulară cu bit 1/4" Hex 3mm	1	1	4932480825	4058546411107
Cap cheie tubulară cu bit 1/4" Hex 4mm	1	1	4932480826	4058546411114
Cap cheie tubulară cu bit 1/4" Hex 5mm	1	1	4932480827	4058546411121
Cap cheie tubulară cu bit 1/4" Hex 6mm	1	1	4932480828	4058546411138
Set 6 buc. cap cheie tubulară cu bit Hex 1/4", sistem metric 2mm, 2.5mm, 3mm, 4mm, 5mm, 6mm	6	1	4932480566	4058546408510



Cap cheie tubulară cu bit 1/4" Torx

NOU

- Zonă FOUR FLAT[™] pe cheia tubulară ce împiedică rotirea.
- Design subțire pentru un acces mai bun în spații înguste.
- O singură piesă forjată adaugă durabilitate în aplicațiile cu cuplu mare.
- Dimensiuni ștanțate pentru o mai bună vizibilitate în toate condițiile de iluminare.



Descriere	Cantitate pachet	Cantitate comandă	Număr articol	Cod EAN
Cap cheie tubulară cu bit 1/4" T8	1	1	4932480792	4058546410773
Cap cheie tubulară cu bit 1/4" T10	1	1	4932480793	4058546410780
Cap cheie tubulară cu bit 1/4" T15	1	1	4932480794	4058546410797
Cap cheie tubulară cu bit 1/4" T20	1	1	4932480795	4058546410803
Cap cheie tubulară cu bit 1/4" T25	1	1	4932480796	4058546410810
Cap cheie tubulară cu bit 1/4" T27	1	1	4932480797	4058546410827
Cap cheie tubulară cu bit 1/4" T30	1	1	4932480798	4058546410834
Cap cheie tubulară cu bit 1/4" T40	1	1	4932480799	4058546410841
① Set 6 buc. cap cheie tubulară cu bit Torx 1/4" T8, T10, T15, T20, T25, T27	6	1	4932480563	4058546414160
② Set 13 buc. cap cheie tubulară cu bit Torx 1/4" și 3/8"	13	1	4932480565	4058546408503

1/4": T8, T10, T15, T20, T25, T27; 3/8": T30, T40, T45, T47, T50, T55, T60



Adaptor 1/4"

- Zonă FOUR FLAT[™] pe cheia tubulară ce împiedică rotirea.
- Design aplatizat FOUR FLAT[™] adaptat pentru a fi strâns cu o cheie.
- Creșterea sau reducerea dimensiunii pentru a permite utilizarea unei game mai largi de tubulare.
- Dimensiune gravată cu laser pentru o identificare ușoară și rapidă a acesteia.
- Finisaj cromat pentru protecție la coroziune și rugină.



Descriere	Cantitate pachet	Cantitate comandă	Număr articol	Cod EAN
Adaptor 1/4" F la 3/8" M	1	1	4932480646	4058546409319

Adaptor universal cu prindere 1/4"

- Îmbinarea universală oferă acces mai ușor în spații greu accesibile pentru realizarea aplicației, atât în garaj cât și pe șantier
- Design de blocare cu bilă pentru o prindere a tubulare în adaptor
- Finisaj cromat pentru rezistență la coroziune și rugină



Descriere	Cantitate pachet	Cantitate comandă	Număr articol	Cod EAN
Adaptor universal cu prindere 1/4"	1	1	4932493357	4058546482282

Suport biți 1/4"

- Guler cu arc pentru fixarea sigură a biților.
- Finisaj cromat pentru o mai bună protecție împotriva ruginii.
- Prindere 1/4" hexagonală pentru a lucra cu cele mai comune dimensiuni de biți.



Descriere	Cantitate pachet	Cantitate comandă	Număr articol	Cod EAN
Suport biți 1/4" pentru biți Hexagonali de 1/4"	1	1	4932493961	4058546511210

Prelungitoare 1/4"

- Cu zimțări de precizie situate pe arbore și pe capătul de acționare mamă, pentru un control mai bun la filetarea manuală.
- Identificare a dimensiunii gravată cu laser pentru o identificare rapidă și ușoară.
- Finisaj cromat pentru protecție împotriva coroziunii și ruginei.

Descriere	Cantitate pachet	Cantitate comandă	Număr articol	Cod EAN
Prelungitor 1/4" 38mm	1	1	4932480907	4058546411923
Prelungitor 1/4" 76mm	1	1	4932480908	4058546411930
Prelungitor 1/4" 152mm	1	1	4932480909	4058546411947
Prelungitor 1/4" 356mm	1	1	4932480910	4058546411954
Set 4 prelungitoare 1/4" 38mm, 76mm, 152mm, 356mm	4	1	4932480637	4058546409227



Prelungitor cheie 1/4"

NOU

- Funcționalitatea "de mișcare" oferă acces suplimentar în spații înguste și poate fi, de asemenea, utilizată ca o extensie standard atunci când este complet introdusă
- Cu caneluri de precizie situate pe arbore și pe capătul de acționare femelă pentru un control mai bun la filetarea manuală
- Finisaj cromat pentru protecție împotriva coroziunii și ruginei
- Dimensiune gravată cu laser pentru o identificare rapidă și ușoară

Descriere	Cantitate pachet	Cantitate comandă	Număr articol	Cod EAN
Prelungitor cheie 1/4" - 51mm	1	1	4932480919	4058546412043
Prelungitor cheie 1/4" - 102mm	1	1	4932480920	4058546412050
Prelungitor cheie 1/4" - 152mm	1	1	4932480921	4058546412067
Prelungitor cheie 1/4" - 305mm	1	1	4932480922	4058546412074
Set 4 prelungitoare cheie 1/4" 51mm, 102mm, 152mm, 305mm	4	1	4932480640	4058546409258



Antrenor cu clichet 3/8"

- Design 90 dinți cu unghi de lucru de 4°, pentru spații înguste de lucru.
- Capul profilat subțire cu pârghia de direcție mobilă oferă o mai bună accesibilitate

Descriere	Lungime (mm)	Cantitate pachet	Cantitate comandă	Număr articol	Cod EAN
① Antrenor cu clichet 3/8" compact	127	1	1	4932479650	4058546374440
② Antrenor cu clichet 3/8"	216	1	1	48229038	045242513024
③ Antrenor cu clichet 3/8" lung	305	1	1	4932479651	4058546374457



Antrenor cu clichet cu cap pivotant 3/8"

- Design cu 90 de dinți cu unghi de lucru de 4° pentru spații de lucru înguste.
- Cap pivotant versatil cu blocare: comutați între 9 poziții de blocare și capul cu mișcare liberă.
- Capul cu profil subțire oferă o accesibilitate mai bună.
- Lungimi standard și prelungite ale mânerului pentru un acces mai ușor în spații înguste sau pentru o pârghie suplimentară.



Descriere	Lungime (mm)	Cantitate pachet	Cantitate comandă	Număr articol	Cod EAN
Antrenor cu clichet 3/8" cu cap pivotant	216	1	1	4932479652	4058546374464
Antrenor cu clichet 3/8" cu cap pivotant - lung	305	1	1	4932479653	4058546374471

Cheie tubulară 3/8"

- Zonă FOUR FLAT[™] pe cheia tubulară ce împiedică rotirea.
- Design aplatizat FOUR FLAT[™] adaptat pentru a fi strâns cu o cheie.
- Dimensiuni marcate pentru o vizibilitate mai bună.
- Finisaj cromat.



Descriere	Lățime (mm)	Ø (mm)	Lungime (mm)	Cantitate pachet	Cantitate comandă	Număr articol	Cod EAN
Cheie tubulară 3/8" - 6 mm	14.3	10.3	28	1	1	4932478336	4058546345273
Cheie tubulară 3/8" - 7 mm	14.3	10.9	28	1	1	4932478337	4058546345280
Cheie tubulară 3/8" - 8 mm	14.3	12	28	1	1	4932478338	4058546345297
Cheie tubulară 3/8" - 9 mm	14.3	13.3	28	1	1	4932478339	4058546345303
Cheie tubulară 3/8" - 10 mm	14.3	14.8	28	1	1	4932478340	4058546345310
Cheie tubulară 3/8" - 11 mm	14.3	16.3	28	1	1	4932478341	4058546345327
Cheie tubulară 3/8" - 12 mm	14.3	17.8	28	1	1	4932478342	4058546345334
Cheie tubulară 3/8" - 13 mm	15.9	18.3	28	1	1	4932478343	4058546345341
Cheie tubulară 3/8" - 14 mm	15.9	19.8	28	1	1	4932478344	4058546345358
Cheie tubulară 3/8" - 15 mm	17	21.3	28	1	1	4932478345	4058546345365
Cheie tubulară 3/8" - 16 mm	17.5	22	28	1	1	4932478346	4058546345372
Cheie tubulară 3/8" - 17 mm	19	23.8	28	1	1	4932478347	4058546345389
Cheie tubulară 3/8" - 18 mm	20	24.3	28	1	1	4932478348	4058546345396
Cheie tubulară 3/8" - 19 mm	20	25.8	28	1	1	4932478349	4058546345402
Cheie tubulară 3/8" - 20 mm	22.7	27.8	30	1	1	4932479996	4058546377908
Cheie tubulară 3/8" - 21 mm	22.7	27.8	30	1	1	4932479997	4058546377915
Cheie tubulară 3/8" - 22 mm	23.7	29.8	30	1	1	4932479998	4058546377922
Cheie tubulară 3/8" - 23 mm	26.7	31.8	30	1	1	4932479999	4058546377939
Cheie tubulară 3/8" - 24 mm	26.7	31.8	30	1	1	4932480000	4058546377946
Cheie tubulară 3/8" lungă - 6 mm	14	10.3	63	1	1	4932478350	4058546345419
Cheie tubulară 3/8" lungă - 7 mm	14	10.9	63	1	1	4932478351	4058546345426
Cheie tubulară 3/8" lungă - 8 mm	14	12	63	1	1	4932478352	4058546345433
Cheie tubulară 3/8" lungă - 9 mm	14	13.3	63	1	1	4932478353	4058546345440
Cheie tubulară 3/8" lungă - „0 mm	14	14.5	63	1	1	4932478354	4058546345457
Cheie tubulară 3/8" lungă - 11 mm	14	16.8	63	1	1	4932478355	4058546345464
Cheie tubulară 3/8" lungă - 12 mm	14	17.3	63	1	1	4932478356	4058546345471
Cheie tubulară 3/8" lungă - 13 mm	16	18.8	63	1	1	4932478357	4058546345488
Cheie tubulară 3/8" lungă - 14 mm	17	19.8	63	1	1	4932478358	4058546345495
Cheie tubulară 3/8" lungă - 15 mm	18	21.3	63	1	1	4932478359	4058546345501
Cheie tubulară 3/8" lungă - 16 mm	19	21.8	63	1	1	4932478360	4058546345518
Cheie tubulară 3/8" lungă - 17 mm	21	23.8	63	1	1	4932478361	4058546345525
Cheie tubulară 3/8" lungă - 18 mm	21	24.3	63	1	1	4932478362	4058546345532
Cheie tubulară 3/8" lungă - 19 mm	22	25.8	63	1	1	4932478363	4058546345549
Cheie tubulară 3/8" lungă - 20 mm	22.7	27.8	63	1	1	4932480001	4058546377953
Cheie tubulară 3/8" lungă - 21 mm	22.7	27.8	63	1	1	4932480002	4058546377960
Cheie tubulară 3/8" lungă - 22 mm	23.7	29.8	63	1	1	4932480003	4058546377977
Cheie tubulară 3/8" lungă - 23 mm	26.7	31.8	63	1	1	4932480004	4058546377984
Cheie tubulară 3/8" lungă - 24 mm	26.7	31.8	63	1	1	4932480005	4058546377991

Seturi chei tubulare cromate 3/8"

- Zonă FOUR FLAT™ pe cheia tubulară ce împiedică rotirea.
- Design aplatizat FOUR FLAT™.
- Dimensiuni marcate pentru o vizibilitate mai bună.
- Finisaj cromat pentru curățare ușoară și protecție împotriva coroziunii.
- Depozitate pe o șină pentru organizarea sculelor.

Descriere	Înălțime (mm)	Lungime (mm)	Cantitate pachet	Cantitate comandă	Număr articol	Cod EAN
① Set 10 buc. chei tubulare cromate 3/8" sistem metric	44	273	10	1	4932492507	4058546418748
② Set 10 buc. chei tubulare cromate 3/8" sistem imperial	44	273	10	1	4932492508	4058546418755
③ Set 10 buc. chei tubulare lungi cromate 3/8" sistem metric	77	273	10	1	4932492509	4058546418762
④ Set 10 buc. chei tubulare lungi cromate 3/8" sistem imperial	77	273	10	1	4932492510	4058546418779

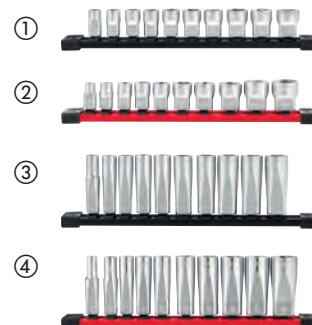

Chei tubulare 3/8" pentru bujii

- Prinderea cauciucată dublă previne uzura și permite o prindere sigură
- Dimensiuni ștanțate pentru o identificare rapidă și ușoară
- Zonă zimțată pentru o mai bună prindere cu degetele
- Orificiu pentru a permite fixarea tubularei



Descriere	Lungime (mm)	Ø (mm)	Cantitate pachet	Cantitate comandă	Număr articol	Cod EAN
Chei tubulară 3/8" pentru bujie 9/16"	68	14.29	1	1	4932480674	4058546409593
Chei tubulară 3/8" pentru bujie 14mm	68	14	1	1	4932480679	4058546409647
Chei tubulară 3/8" pentru bujie 16mm	68	16	1	1	4932480676	4058546409616
Chei tubulară 3/8" magnetică pentru bujie 16mm	68	16	1	1	4932480675	4058546409609
Chei tubulară 3/8" pentru bujie 18mm	68	18	1	1	4932480680	4058546409654
Chei tubulară 3/8" pentru bujie 20.8mm	68	20.8	1	1	4932480677	4058546409623
Chei tubulară 3/8" magnetică pentru bujie 20.8mm	68	20.8	1	1	4932480678	4058546409630



Set 4 chei tubulare bujii 3/8"

- Suportul din cauciuc din două materiale previne uzura și permite o fixare sigură.
- Dimensiuni ștanțate pentru identificare rapidă și ușoară.
- Zonă canelată pentru o mai bună prindere.
- Orificiu pentru a permite fixarea tubularei.

Descriere	Cantitate comandă	Cantitate pachet	Număr articol	Cod EAN
Set 4 chei tubulare bujii 3/8"	1	1	4932498383	4058546522520



NOU

Cap cheie tubulară cu bit Torx 3/8"

NOU

- Zonă FOUR FLAT[™] pe cheia tubulară ce împiedică rotirea.
- Design subțire pentru un acces mai bun în spații înguste.
- O singură piesă forjată adaugă durabilitate în aplicațiile cu cuplu mare.
- Dimensiuni ștanțate pentru o mai bună vizibilitate în toate condițiile de iluminare.



Descriere	Cantitate pachet	Cantitate comandă	Număr articol	Cod EAN
Cap cheie tubulară cu bit Torx 3/8" T10	1	1	4932480800	4058546410858
Cap cheie tubulară cu bit Torx 3/8" T15	1	1	4932480801	4058546410865
Cap cheie tubulară cu bit Torx 3/8" T20	1	1	4932480802	4058546410872
Cap cheie tubulară cu bit Torx 3/8" T25	1	1	4932480803	4058546410889
Cap cheie tubulară cu bit Torx 3/8" T27	1	1	4932480804	4058546410896
Cap cheie tubulară cu bit Torx 3/8" T30	1	1	4932480805	4058546410902
Cap cheie tubulară cu bit Torx 3/8" T40	1	1	4932480806	4058546410919
Cap cheie tubulară cu bit Torx 3/8" T45	1	1	4932480807	4058546410926
Cap cheie tubulară cu bit Torx 3/8" T47	1	1	4932480808	4058546410933
Cap cheie tubulară cu bit Torx 3/8" T50	1	1	4932480809	4058546410940
Cap cheie tubulară cu bit Torx 3/8" T55	1	1	4932480810	4058546410957
Cap cheie tubulară cu bit Torx 3/8" T60	1	1	4932480811	4058546410964
Set 10 buc. cap cheie tubulară cu bit Torx 3/8" T20, T25, T27, T30, T40, T45, T47, T50, T55, T60	10	1	4932480564	4058546408497

Cap cheie tubulară cu bit 3/8" Hex

NOU

- Zonă FOUR FLAT[™] pe cheia tubulară ce împiedică rotirea.
- Design subțire pentru un acces mai bun în spații înguste.
- O singură piesă forjată adaugă durabilitate în aplicațiile cu cuplu mare.
- Dimensiuni ștanțate pentru o mai bună vizibilitate în toate condițiile de iluminare.



Descriere	Cantitate pachet	Cantitate comandă	Număr articol	Cod EAN
Cap cheie tubulară cu bit 3/8" Hex 3mm	1	1	4932480830	4058546411152
Cap cheie tubulară cu bit 3/8" Hex 4mm	1	1	4932480831	4058546411169
Cap cheie tubulară cu bit 3/8" Hex 5mm	1	1	4932480832	4058546411176
Cap cheie tubulară cu bit 3/8" Hex 6mm	1	1	4932480833	4058546411183
Cap cheie tubulară cu bit 3/8" Hex 7mm	1	1	4932480834	4058546411190
Cap cheie tubulară cu bit 3/8" Hex 8mm	1	1	4932480835	4058546411206
Cap cheie tubulară cu bit 3/8" Hex 9mm	1	1	4932480836	4058546411213
Cap cheie tubulară cu bit 3/8" Hex 10mm	1	1	4932480837	4058546411220
Cap cheie tubulară cu bit 3/8" Hex 11mm	1	1	4932480838	4058546411237
Cap cheie tubulară cu bit 3/8" Hex 12mm	1	1	4932480839	4058546411244
Cap cheie tubulară cu bit 3/8" Hex 13mm	1	1	4932480840	4058546411251
Cap cheie tubulară cu bit 3/8" Hex 14mm	1	1	4932480841	4058546411268
Set 11 buc. cap cheie tubulară cu bit Hex 3/8", sistem metric 4mm, 5mm, 6mm, 7mm, 8mm, 9mm, 10mm, 11mm, 12mm, 13mm, 14mm	11	1	4932480567	4058546408527

Adaptor 3/8"

- Zonă FOUR FLAT[™] pe cheia tubulară ce împiedică rotirea.
- Design aplatizat FOUR FLAT[™] adaptat pentru a fi strâns cu o cheie.
- Creșterea sau reducerea dimensiunii pentru a permite utilizarea unei game mai largi de tubulare.
- Dimensiune gravată cu laser pentru o identificare ușoară și rapidă a acesteia.
- Finisaj cromat pentru protecție la coroziune și rugină.



Descriere	Cantitate pachet	Cantitate comandă	Număr articol	Cod EAN
Adaptor 3/8" F la 1/2" M	1	1	4932480647	4058546409326
Adaptor 3/8" F la 3/4" M	1	1	4932480648	4058546409333

Adaptor universal cu prindere 3/8"

- Îmbinarea universală oferă acces mai ușor în spații greu accesibile pentru realizarea aplicației, atât în garaj cât și pe șantier
- Design de blocare cu bilă pentru o prindere a tubulare în adaptor
- Finisaj cromat pentru rezistență la coroziune și rugină



Descriere	Cantitate pachet	Cantitate comandă	Număr articol	Cod EAN
Adaptor universal cu prindere 3/8"	1	1	4932493358	4058546482299

Suport biți 3/8"

- Design de blocare cu bilă pentru o fixare sigură a biților.
- Finisaj cromat pentru o mai bună protecție împotriva ruginii.
- Prindere 1/4" hexagonală pentru a lucra cu cele mai comune dimensiuni de biți.



Descriere	Cantitate pachet	Cantitate comandă	Număr articol	Cod EAN
Suport biți 3/8" pentru biți Hexagonali de 1/4"	1	1	4932493962	4058546511227

Prelungitoare 3/8"

- Cu zimțări de precizie situate pe arbore și pe capătul de acționare mamă, pentru un control mai bun la filetarea manuală.
- Identificare a dimensiunii gravată cu laser pentru o identificare rapidă și ușoară.
- Finisaj cromat pentru protecție împotriva coroziunii și ruginii.



Descriere	Cantitate pachet	Cantitate comandă	Număr articol	Cod EAN
Prelungitor 3/8" 38mm	1	1	4932480911	4058546411961
Prelungitor 3/8" 76mm	1	1	4932480912	4058546411978
Prelungitor 3/8" 152mm	1	1	4932480913	4058546411985
Prelungitor 3/8" 356mm	1	1	4932480914	4058546411992
Set 4 prelungitoare 3/8" 38mm, 76mm, 152mm, 356mm	4	1	4932480638	4058546409234



Prelungitor cheie 3/8"

NOU

- Funcționalitatea "de mișcare" oferă acces suplimentar în spații înguste și poate fi, de asemenea, utilizată ca o extensie standard atunci când este complet introdusă
- Cu caneluri de precizie situate pe arbore și pe capătul de acționare femelă pentru un control mai bun la filetarea manuală
- Finisaj cromat pentru protecție împotriva coroziunii și ruginii
- Dimensiune gravată cu laser pentru o identificare rapidă și ușoară



Descriere	Cantitate pachet	Cantitate comandă	Număr articol	Cod EAN
Prelungitor cheie 3/8" 76mm	1	1	4932480923	4058546412081
Prelungitor cheie 3/8" 152mm	1	1	4932480924	4058546412098
Prelungitor cheie 3/8" 254mm	1	1	4932480925	4058546412104
Prelungitor cheie 3/8" 305mm	1	1	4932480926	4058546412111
Set 4 prelungitoare cheie 3/8" 76mm, 152mm, 254mm, 305mm	4	1	4932480641	4058546409265



Antrenor cu clichet 1/2"

- Design 90 dinți cu unghi de lucru de 4°, pentru spații înguste de lucru.
- Capul profilat subțire cu pârghia de direcție mobilă oferă o mai bună accesibilitate.

Descriere	Lungime (mm)	Cantitate pachet	Cantitate comandă	Număr articol	Cod EAN
Antrenor cu clichet 1/2"	286	1	1	4932471865	4058546297640
Antrenor cu clichet 1/2" lung	457	1	1	4932479654	4058546374488



Antrenor cu clichet cu cap pivotant 1/2"

- Design cu 90 de dinți cu unghi de lucru de 4 grade pentru spații de lucru înguste.
- Cap pivotant versatil cu blocare: comutați între 11 poziții de blocare și capul cu mișcare liberă.
- Capul cu profil subțire oferă o accesibilitate mai bună.
- Lungimi standard și extinse ale mânerului pentru un acces mai ușor în spații înguste sau o pârghie suplimentară.

Descriere	Lungime (mm)	Cantitate pachet	Cantitate comandă	Număr articol	Cod EAN
Antrenor cu clichet 1/2" cu cap pivotant	286	1	1	4932479655	4058546374495
Antrenor cu clichet 1/2" cu cap pivotant - lung	457	1	1	4932479656	4058546374501



Adaptor 1/2"

- Zonă FOUR FLAT[™] pe cheia tubulară ce împiedică rotirea
- Design aplatizat FOUR FLAT[™] adaptat pentru a fi strâns cu o cheie
- Creșterea dimensiunii pentru a permite utilizarea unei game mai largi de tubulare.
- Dimensiune gravată cu laser pentru o identificare ușoară și rapidă a acesteia
- Finisaj cromat pentru protecție la coroziune și rugină

Descriere	Cantitate pachet	Cantitate comandă	Număr articol	Cod EAN
Adaptor 1/2" F la 3/8" M	1	1	4932480649	4058546409340



Cheie tubulară 1/2" cromată FOUR FLAT™

- Zonă FOUR FLAT™ pe cheia tubulară ce împiedică rotirea.
- Design aplatizat FOUR FLAT™ adaptat pentru a fi strâns cu o cheie.
- Dimensiuni marcate pentru o vizibilitate mai bună.
- Finisaj cromat.



Descriere	Lățime (mm)	Ø (mm)	Lungime (mm)	Cantitate pachet	Cantitate comandă	Număr articol	Cod EAN
Cheie tubulară 1/2" - 8 mm	17.7	13.7	38	1	1	4932480006	4058546378004
Cheie tubulară 1/2" - 9 mm	17.7	14.2	38	1	1	4932480007	4058546378011
Cheie tubulară 1/2" - 10 mm	18.8	15.3	38	1	1	4932480008	4058546378028
Cheie tubulară 1/2" - 11 mm	18.8	16.8	38	1	1	4932480009	4058546378035
Cheie tubulară 1/2" - 12 mm	18.8	17.8	38	1	1	4932480010	4058546378042
Cheie tubulară 1/2" - 13 mm	18.8	19	38	1	1	4932480011	4058546378059
Cheie tubulară 1/2" - 14 mm	18.8	20.3	38	1	1	4932480012	4058546378066
Cheie tubulară 1/2" - 15 mm	18.8	21.8	38	1	1	4932480013	4058546378073
Cheie tubulară 1/2" - 16 mm	18.8	21.8	38	1	1	4932480014	4058546378080
Cheie tubulară 1/2" - 17 mm	19.4	23.8	38	1	1	4932480015	4058546378097
Cheie tubulară 1/2" - 18 mm	20.5	25.8	38	1	1	4932480016	4058546378103
Cheie tubulară 1/2" - 19 mm	20.5	25.8	38	1	1	4932480017	4058546378110
Cheie tubulară 1/2" - 20 mm	22.1	27.8	38	1	1	4932480018	4058546378127
Cheie tubulară 1/2" - 21 mm	22.1	27.8	38	1	1	4932480019	4058546378134
Cheie tubulară 1/2" - 22 mm	23.3	29.8	38	1	1	4932480020	4058546378141
Cheie tubulară 1/2" - 23 mm	25.3	31.8	39	1	1	4932480021	4058546378158
Cheie tubulară 1/2" - 24 mm	25.3	31.8	39	1	1	4932480022	4058546378165
Cheie tubulară 1/2" - 25 mm	27.7	33.8	42	1	1	4932480023	4058546378172
Cheie tubulară 1/2" - 26 mm	27.7	33.8	42	1	1	4932480024	4058546378189
Cheie tubulară 1/2" - 27 mm	29.7	35.8	42	1	1	4932480025	4058546378196
Cheie tubulară 1/2" - 28 mm	29.7	37.8	42	1	1	4932480026	4058546378202
Cheie tubulară 1/2" - 30 mm	32.7	39.8	44	1	1	4932480027	4058546378219
Cheie tubulară 1/2" - 32 mm	33.8	41.8	44	1	1	4932480028	4058546378226
Cheie tubulară 1/2" - 36 mm	37.8	45.8	48	1	1	4932480029	4058546378233
Cheie tubulară 1/2" lungă - 10 mm	18.8	15	78	1	1	4932480030	4058546378240
Cheie tubulară 1/2" lungă - 11 mm	18.8	16.8	78	1	1	4932480031	4058546378257
Cheie tubulară 1/2" lungă - 12 mm	18.8	17.8	78	1	1	4932480032	4058546378264
Cheie tubulară 1/2" lungă - 13 mm	18.8	19	78	1	1	4932480033	4058546420550
Cheie tubulară 1/2" lungă - 14 mm	18.8	20.3	78	1	1	4932480034	4058546376048
Cheie tubulară 1/2" lungă - 15 mm	18.8	21.8	78	1	1	4932480035	4058546376055
Cheie tubulară 1/2" lungă - 16 mm	18.8	21.8	78	1	1	4932480036	4058546376062
Cheie tubulară 1/2" lungă - 17 mm	19.4	23.8	78	1	1	4932480037	4058546376079
Cheie tubulară 1/2" lungă - 18 mm	20.5	25.8	78	1	1	4932480038	4058546376086
Cheie tubulară 1/2" lungă - 19 mm	20.5	25.8	78	1	1	4932480039	4058546376093
Cheie tubulară 1/2" lungă - 20 mm	22.7	27.8	78	1	1	4932480040	4058546376109
Cheie tubulară 1/2" lungă - 21 mm	22.7	27.8	78	1	1	4932480041	4058546376116
Cheie tubulară 1/2" lungă - 22 mm	23.7	29.8	78	1	1	4932480042	4058546403270
Cheie tubulară 1/2" lungă - 23 mm	26.7	31.8	78	1	1	4932480043	4058546403287
Cheie tubulară 1/2" lungă - 24 mm	26.7	31.8	78	1	1	4932480044	4058546403294
Cheie tubulară 1/2" lungă - 27 mm	29.7	35.8	78	1	1	4932480045	4058546403300
Cheie tubulară 1/2" lungă - 30 mm	32.7	39.8	78	1	1	4932480046	4058546403317
Cheie tubulară 1/2" lungă - 32 mm	33.8	41.8	78	1	1	4932480047	4058546403324
Cheie tubulară 1/2" lungă - 36 mm	37.8	45.8	78	1	1	4932480048	4058546403331

Cap cheie tubulară cu bit 1/2", hex

NOU

- Zonă FOUR FLAT[™] pe tubulară ce împiedică rostogolirea.
- Design subțire pentru un acces mai bun în spații înguste.
- O singură piesă forjată adaugă durabilitate în aplicații cu cuplu ridicat.
- Dimensiuni ștampilate pentru o vizibilitate mai bună în toate condițiile de iluminare.



Descriere	Cantitate comandă	Cantitate pachet	Număr articol	Cod EAN
Cap cheie tubulară cu bit 1/2", hex 4mm	1	1	4932480842	4058546411275
Cap cheie tubulară cu bit 1/2", hex 5mm	1	1	4932480843	4058546411282
Cap cheie tubulară cu bit 1/2", hex 6mm	1	1	4932480844	4058546411299
Cap cheie tubulară cu bit 1/2", hex 7mm	1	1	4932480845	4058546411305
Cap cheie tubulară cu bit 1/2", hex 8mm	1	1	4932480846	4058546411312
Cap cheie tubulară cu bit 1/2", hex 9mm	1	1	4932480847	4058546411329
Cap cheie tubulară cu bit 1/2", hex 10mm	1	1	4932480848	4058546411336
Cap cheie tubulară cu bit 1/2", hex 12mm	1	1	4932480849	4058546411343
Cap cheie tubulară cu bit 1/2", hex 14mm	1	1	4932480850	4058546411350
Cap cheie tubulară cu bit 1/2", hex 17mm	1	1	4932480851	4058546411367
Cap cheie tubulară cu bit 1/2", hex 19mm	1	1	4932480852	4058546411374
Set 10 buc. cap cheie tubulară cu bit 1/2", hex	1	10	4932480853	4058546411381

Cap cheie tubulară cu bit 1/2", torx

NOU

- Zonă FOUR FLAT[™] pe tubulară ce împiedică rostogolirea.
- Design subțire pentru un acces mai bun în spații înguste.
- O singură piesă forjată adaugă durabilitate în aplicații cu cuplu ridicat.
- Dimensiuni ștampilate pentru o vizibilitate mai bună în toate condițiile de iluminare.



Descriere	Cantitate comandă	Cantitate pachet	Număr articol	Cod EAN
Cap cheie tubulară cu bit 1/2", torx, T20	1	1	4932480812	4058546410971
Cap cheie tubulară cu bit 1/2", torx, T25	1	1	4932480813	4058546410988
Cap cheie tubulară cu bit 1/2", torx, T27	1	1	4932480814	4058546410995
Cap cheie tubulară cu bit 1/2", torx, T30	1	1	4932480815	4058546411008
Cap cheie tubulară cu bit 1/2", torx, T40	1	1	4932480816	4058546411015
Cap cheie tubulară cu bit 1/2", torx, T45	1	1	4932480817	4058546411022
Cap cheie tubulară cu bit 1/2", torx, T50	1	1	4932480818	4058546411039
Cap cheie tubulară cu bit 1/2", torx, T55	1	1	4932480819	4058546411046
Cap cheie tubulară cu bit 1/2", torx, T60	1	1	4932480820	4058546411053
Cap cheie tubulară cu bit 1/2", torx, T70	1	1	4932480821	4058546411060
Set 9 buc. cap cheie tubulară cu bit 1/2", torx	1	9	4932480822	4058546411077

Adaptor universal cu prindere 1/2"

- Durabilitate îmbunătățită pentru a rezista la un cuplu mai mare
- Acționare oscilantă pentru a oferi acces suplimentar și poate fi utilizat și în poziția standard, atunci când tubulara este introdusă complet.
- Permite accesul la unghiuri dificile care nu pot fi atinse cu un antrenor cu clichet și tubulară
- Finisaj cromat pentru rezistență la coroziune și rugină
- Dimensiune gravată cu laser pentru o identificare rapidă și ușoară



Descriere	Cantitate pachet	Cantitate comandă	Număr articol	Cod EAN
Adaptor universal cu prindere 1/2"	1	1	4932480650	4058546409357

Prelungitoare 1/2"

- Cu zimțări de precizie situate pe arbore și pe capătul de acționare mamă, pentru un control mai bun la filetarea manuală.
- Identificare a dimensiunii gravată cu laser pentru o identificare rapidă și ușoară.

Descriere	Cantitate pachet	Cantitate comandă	Număr articol	Cod EAN
Prelungitor 1/2" 76mm	1	1	4932480915	4058546412005
Prelungitor 1/2" 127mm	1	1	4932480916	4058546412012
Prelungitor 1/2" 254mm	1	1	4932480917	4058546412029
Prelungitor 1/2" 381mm	1	1	4932480918	4058546412036
Set 4 prelungitoare 1/2" 76mm, 127mm, 254mm, 381mm	4	1	4932480639	4058546409241



Prelungitor cheie 1/2"

NOU

- Funcționalitatea "de mișcare" oferă acces suplimentar în spații înguste și poate fi, de asemenea, utilizată ca o extensie standard atunci când este complet introdusă
- Cu caneluri de precizie situate pe arbore și pe capătul de acționare femelă pentru un control mai bun la filetarea manuală
- Finisaj cromat pentru protecție împotriva coroziunii și ruginei
- Dimensiune gravată cu laser pentru o identificare rapidă și ușoară

Descriere	Cantitate pachet	Cantitate comandă	Număr articol	Cod EAN
Prelungitor cheie 1/2" 76mm	1	1	4932480927	4058546412128
Prelungitor cheie 1/2" 127mm	1	1	4932480928	4058546412135
Prelungitor cheie 1/2" 254mm	1	1	4932480929	4058546412142
Set 3 prelungitoare cheie 1/2" 76mm, 127mm, 254mm	3	1	4932480642	4058546409272



Prelungitor fix cu cap pătrat 1/2"

- Oferă forță suplimentară pentru șuruburi mai dure.
- Cap rotativ 180°.

Descriere	Lungime totală (mm)	Lungimea totală (inch)	Număr articol	Cod EAN
Prelungitor fix cu cap pătrat 1/2" 380 mm	380	15	4932471866	4058546297657
Prelungitor fix cu cap pătrat 1/2" 610 mm	610	24	4932471867	4058546297664



Cheie cu mâner T și cap pivotant Hex

NOU

- Rotire pivotantă durabilă de 180° pentru cel mai bun acces la unghiurile greu accesibile.
- Mâner glisant pentru reglarea optimă în diferite poziții pentru mai multă pârghie sau spații înguste.

Descriere	Cantitate pachet	Cantitate comandă	Număr articol	Cod EAN
Cheie cu mâner T și cap pivotant Hex 6 mm	1	1	4932492675	4058546475468
Cheie cu mâner T și cap pivotant Hex 7 mm	1	1	4932492676	4058546475475
Cheie cu mâner T și cap pivotant Hex 8 mm	1	1	4932492677	4058546475482
Cheie cu mâner T și cap pivotant Hex 9 mm	1	1	4932492678	4058546475499
Cheie cu mâner T și cap pivotant Hex 10 mm	1	1	4932492679	4058546475505
Cheie cu mâner T și cap pivotant Hex 11 mm	1	1	4932492680	4058546475512
Cheie cu mâner T și cap pivotant Hex 12 mm	1	1	4932492681	4058546475529
Cheie cu mâner T și cap pivotant Hex 13 mm	1	1	4932492682	4058546475536
Cheie cu mâner T și cap pivotant Hex 14 mm	1	1	4932492683	4058546475543
Cheie cu mâner T și cap pivotant Hex 15 mm	1	1	4932492684	4058546475550
Cheie cu mâner T și cap pivotant Hex 16 mm	1	1	4932492685	4058546475567
Cheie cu mâner T și cap pivotant Hex 17 mm	1	1	4932492686	4058546475574
Cheie cu mâner T și cap pivotant Hex 18 mm	1	1	4932492687	4058546475581
Cheie cu mâner T și cap pivotant Hex 19 mm	1	1	4932492688	4058546475598
Cheie cu mâner T și cap pivotant Hex 20 mm	1	1	4932492689	4058546475604
Cheie cu mâner T și cap pivotant Hex 21 mm	1	1	4932492690	4058546475611
Cheie cu mâner T și cap pivotant Hex 22 mm	1	1	4932492691	4058546475628
Cheie cu mâner T și cap pivotant Hex 24 mm	1	1	4932492692	4058546475635
Set 7 chei cu mâner în T și cap pivotant 8, 10, 11, 13, 14, 17, 19mm	7	1	4932492674	4058546475451

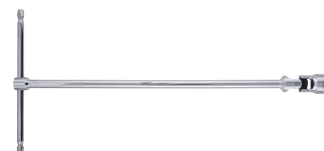

Leviere

- Design I-Beam pentru o durabilitate sporită.
- Structură integral metalică ce îmbunătățește durabilitatea.
- Capul de lovire îmbunătățește efectul de pârgie atunci când lucrează în spații înguste și dificile.
- Mânerul confortabil cu trei laturi pentru o aderență mai bună.
- Tijele sunt cromate în întregime pentru creșterea durabilității.
- Design-ul în formă de gheară curbată reduce deteriorarea în cazul în care se extrag cuie.

Descriere	Cantitate pachet	Cantitate comandă	Număr articol	Cod EAN
① Levier 200mm	1	1	4932480595	4058546408800
② Levier 300mm	1	1	4932480596	4058546408817
③ Levier 450mm	1	1	4932480597	4058546408824
④ Levier 600mm	1	1	4932480598	4058546408831
⑤ Levier 900mm	1	1	4932480599	4058546408848
⑥ Levier 1000mm	1	1	4932480600	4058546408855
⑦ Set leviere - 4 buc. 200 mm - 300 mm - 450 mm - 600 mm	1	1	48229214	045242508099

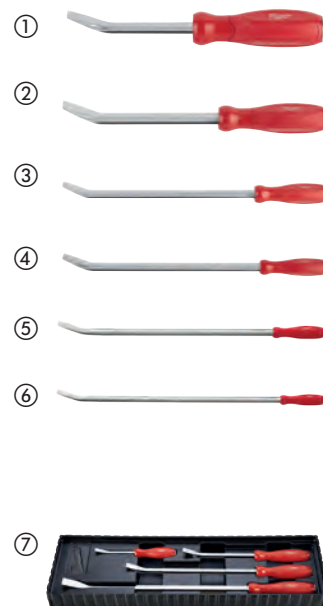

Set instrumente cu cârlig și vârf ascuțit

- Corp integral metalic pentru o durabilitate mai mare și protecție împotriva ruginii.
- Tijele placate cu crom reduc coroziunea și asigură o protecție superioară împotriva ruginii.
- Mânerul cu prindere confortabilă și striatiile efectuate cu precizie sporesc controlul asupra sculei și confortul utilizatorului.
- Livrate în suport dedicat pentru depozitarea pe termen lung a sculelor.

Descriere	Cantitate pachet	Cantitate comandă	Număr articol	Cod EAN
① Instrument cu cârlig plat	1	1	4932480570	4058546408558
② Instrument cu cârlig ascuțit	1	1	4932480571	4058546408565
③ Instrument cu cârlig la 90°	1	1	4932480572	4058546408572
④ Instrument cu cârlig la 45°	1	1	4932480573	4058546408589
⑤ Set instrumente cu cârlig și vârf ascuțit Instrument cu cârlig cu cot, cârlig drept, cârlig, cârlig 90°	4	1	48229215	045242508105
⑥ Set de 4 buc. de instrumente cu cârlig și vârf Instrument cu cârlig plat HD, cu cârlig la 90° HD, cu cârlig la 45°HD, cârlig ascuțit HD, cutie de depozitare	4	1	4932480568	4058546408534
⑦ Set de 8 buc. de instrumente cu cârlig și vârf Instrument cu cârlig plat HD, cu cârlig la 90° HD, cu cârlig la 45°HD, cârlig ascuțit HD, cârlig drept, cârlig cu cot, cârlig, cârlig 90°, cutie de depozitare	8	1	4932480569	4058546408541





LUCREAZĂ ÎN SIGURANȚĂ.
LUCREAZĂ PRODUCTIV.

SIGURANȚĂ. SERIOZITATE.

Prin proiectarea fără compromisuri a sculelor cu acumulator și prin crearea gamei de PPE proiectate în jurul nevoilor utilizatorilor, facem șantierul un loc de muncă mai sigur și mai productiv în fiecare zi.

Avem peste 290 de scule cu acumulator pe platforma M18[™] și peste 115 de scule cu acumulator pe platforma M12[™], eliminând pericolele de pe șantier. Am redefinit piața echipamentelor ușoare odată cu lansarea gamei noastre MX FUEL[™], prevenind nevoia de benzină pe șantier odată cu lansarea unor scule cheie, inclusiv fierăstrăul de debitare 350mm și ciocanul demolator cu acumulator.

PPE a avut puține inovații de-a lungul anilor, conducând utilizatorii în a-și modifica echipamentul pentru a satisface mai bine nevoile acestora. Prin înțelegerea nevoile utilizatorilor noștri, am dezvoltat PPE de la zero, permițând utilizatorilor să se adapteze la locul de muncă. Acest lucru a dus la crearea unor soluții inovatoare, cum ar fi noii ochelari de protecție MILWAUKEE[®], care pot fi purtați toată ziua, având lentile anti-aburire cu efect de lungă durată.

MILWAUKEE[®] se angajează să creeze soluții inovatoare care să ajute utilizatorii să rămână în siguranță și să rămână productivi pe șantier.

OCHELARI DE PROTECȚIE.

FOLOSIND PROTECȚIA CORESPUNZĂTOARE POT REDUCE GRAVITATEA SAU PREVENI

90%



DIN LEZIUNILE DE LA NIVELUL OCHILOR PE ȘANTIER

(preventblindness.org, 2019)

MĂNUȘI
70%



DINTRE LUCRĂTORII CARE AU SUFERIT LEZIUNI

LA MÂNĂ

NU AU PURTAT MĂNUȘILE ADECVATE

(Manufacturing.net, 2019)

CORZI DE SIGURANȚĂ PENTRU SCULE UN OBIECT CARE CADE

ESTE A 3^A

CEA MAI MARE CAUZĂ DE FATALITATE DE PE UN ȘANTIER

(Peoplesafe.co.uk, 2019)

ÎNȚELEGEREA MARCAJELOR



LUCREAZĂ ÎN SIGURANȚĂ.
LUCREAZĂ PRODUCTIV.



STANDARDE DE PROTECȚIE A CAPULUI

EN397: EN12492 PROTECȚIA CAPULUI

EN397 este un standard european care stabilește cerințele pentru căștile de protecție industrială. Standardul se aplică căștilor destinate să asigure protecție împotriva căderilor de obiecte și a altor tipuri de impact la nivelul capului în mediul industrial.

Standardul EN397 specifică o serie de cerințe pe care o cască trebuie să le îndeplinească pentru a fi considerată adecvată pentru uz industrial. Aceste cerințe includ:

1. Rezistența la impact: Casca trebuie să fie capabilă să reziste la un nivel specificat de energie de impact fără a se rupe sau deforma.
2. Rezistența la penetrare: Casca trebuie să fie capabilă să reziste la penetrarea obiectelor care pot lovi capul, cum ar fi cuie, șuruburi sau obiecte ascuțite.
3. Absorbția șocurilor: Casca trebuie să fie proiectată să absoarbă forța unui impact și să o distribuie uniform pe cap.
4. Sistemul de reținere: Casca trebuie să aibă o curea pentru bărbie sau un alt sistem de retenție pentru a o menține bine fixată pe cap.
5. Câmpul de vizibilitate: Casca trebuie să asigure un câmp de vizibilitate adecvat pentru purtător.
6. Rezistența la flacără: Casca nu trebuie să ia foc sau să continue să ardă după expunerea la o flacără.
7. Izolație electrică: Casca trebuie să asigure protecție împotriva șocurilor electrice.

EN397 este unul dintre cele mai larg recunoscute standarde pentru căștile de protecție industrială din Europa și este adesea folosit ca bază pentru certificare și testare de către organizații terțe.



EN12492

EN12492 este un standard european care stabilește cerințele pentru căștile de alpinism. Standardul se aplică căștilor destinate să ofere protecție împotriva impacturilor, penetrării și deformării laterale pentru alpinisti și alte activități verticale.

Standardul EN12492 specifică o serie de cerințe pe care o cască trebuie să le îndeplinească pentru a fi considerată adecvată pentru utilizarea în alpinism. Aceste cerințe includ:

1. Rezistența la impact: Casca trebuie să fie capabilă să reziste la un nivel specificat de energie de impact fără a se rupe sau deforma.
2. Rezistența la penetrare: Casca trebuie să fie capabilă să reziste la penetrarea obiectelor care pot lovi capul, cum ar fi pietre sau gheață.
3. Sistemul de reținere: Casca trebuie să aibă o curea pentru bărbie sau un alt sistem de reținere pentru a o menține bine fixată pe cap în timpul unui impact.
4. Deformarea laterală: Casca trebuie să fie proiectată pentru a preveni deformarea laterală excesivă în timpul unui impact, care poate provoca leziuni la nivelul gâtului sau al creierului.
5. Câmpul de vizibilitate: Casca trebuie să asigure un câmp de vizibilitate adecvat pentru purtător.
6. Ventilație: Casca trebuie să aibă o ventilație suficientă pentru a preveni supraîncălzirea în timpul activității fizice.
7. Compatibilitatea cu alte echipamente: Casca trebuie să fie compatibilă cu alte echipamente, cum ar fi ochelarii de protecție sau lămpile frontale.
8. Durabilitate: Casca trebuie să fie proiectată să reziste la uzura normală asociată activităților de alpinism.

STANDARDE	TRANSMITEREA FORȚEI (SUS)	PENETRARE (SUS)	TRANSMITEREA FORȚEI (LATERAL, FAȚĂ, SPATE)
EN397	<p>49J</p> <p>5KG 1M</p> <p>FORȚA MAXIMĂ: 5.000N</p>	<p>29J</p> <p>3KG 1M</p>	-
EN12492	<p>100J</p> <p>5KG 2M</p> <p>FORȚA MAXIMĂ: 10.000N</p>	<p>29J</p> <p>3KG 1M</p>	<p>25J</p> <p>5KG 0.5M</p> <p>FORȚA MAXIMĂ: 10.000N</p>

Pentru a respecta standardul EN12492, o cască trebuie să fie supusă unei serii de teste, inclusiv un test de impact, un test de penetrare și un test al sistemului de reținere. De asemenea, cască este testată în ceea ce privește deformarea laterală, câmpul vizual și ventilația. EN12492 este unul dintre cele mai larg recunoscute standarde pentru căștile de alpinism în Europa și este adesea folosit ca bază pentru certificare și testare de către organizații terțe.

EN 50365

Pentru a fi conformă cu EN12492, o cască trebuie să fie supusă unei serii de teste, inclusiv un test de impact, un test de penetrare și un test al sistemului de reținere. De asemenea, cască este testată în ceea ce privește deformarea laterală, câmpul vizual și ventilația.

EN12492 este unul dintre cele mai larg recunoscute standarde pentru căștile de alpinism în Europa și este adesea folosit ca bază pentru certificare și testare de către organizații terțe.

MĂȘTI DE UNICĂ FOLOSINȚĂ

EN 149:2001+A1:2009 - DISPOZITIVE DE PROTECȚIE RESPIRATORIE - SEMIMASCĂ

APLICAȚII	MATERIALE	NIVEL FFP	
Tăiere, Găurire, Șlefuire, Sablare	Azbest	FFP3	
	Praf de cărămidă (poate conține siliciu)	FFP3	
	Ciment (conserva conține siliciu)	FFP3	
	Beton (conserva conține siliciu)	FFP3	
	Praf de sticlă	FFP3	
	Lemn dur (stejar, lemn tropical, tec, MDF)	FFP3	
	Metal	FFP2	
	Oțel moale	FFP2	
	Praf mineral (poate conține siliciu/amiant)	FFP3	
	Vopsea fără crom	FFP2	
	Vopsea cu crom, arsenic, cupru	FFP3	
	Plastic	FFP2	
	Siliciu	FFP3	
	Lemn moale (pin, chereștea)	FFP2	
	Sudură	FFP2	
	Oțel inoxidabil	FFP3	
	Oțel	FFP2	
	Vopsea de lac	FFP2	
	-	Sortarea deșeurilor	FFP2
		Măturarea podelelor	FFP1
Polen		FFP1	

NIVELUL DE FILTRARE		
FFP1	FFP2	FFP3
80%	94%	99%

EN 149 prevede cerințele și metoda de testare pentru dispozitivele de protecție respiratorie împotriva particulelor.

3 clase de protecție:
FFP1 / FFP2 / FFP3
FFP = măști faciale cu filtru

NR = Nereutilizabile

D = Dolomită
(protecție inclusă atunci când se menționează D)



OCHELARI DE PROTECȚIE

EN 166:2001 PROTECȚIE PERSONALĂ A OCHILOR

Standardul EN 166 specifică cerințele pentru dispozitivele de protecție individuală a ochilor, utilizate pentru a combate diferite pericole întâlnite în numeroase industrii care pot afecta ochii sau afecta vederea. Standardul EN 170 specifică cerințele pentru filtrele de protecție împotriva ultravioletelor, în timp ce EN 172 se referă la filtrele de protecție împotriva strălucirii soarelui pentru uz industrial.

Toți ochelarii de protecție MILWAUKEE[®] sunt certificați în conformitate cu EN 166, pentru a garanta protecția ochilor și rezistența la impact. Ochelarii de protecție transparenti sunt certificați EN 170, pentru a oferi o protecție UV, chiar și cu lentilele transparente, în timp ce ochelarii de protecție colorați și polarizați sunt certificați EN 172 pentru a oferi o protecție solară, ideală pentru șantier și, de asemenea, în timpul liber.

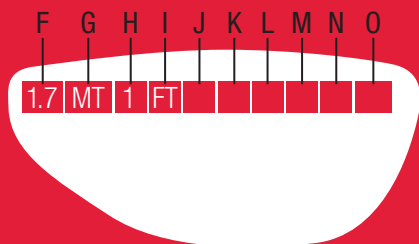

- 2C-1.2 MT 1FT CE
- 2 = EN 170 (standard filtre UV)
- C = Culoare nemodificată (lentile transparente)
- 1.2 = Nivel de protecție (1.2 este cel mai scăzut)
- MT = MILWAUKEE[®] Tool
- 1 = Clasă optică (evitarea amețelii)
- F = Rezistență la șocuri

(doar F se aplică ochelarilor de protecție, A și B se aplică vizoarelor de protecție)

- T = Rezistență la temperaturi extreme (-5° / +55°)
- K = Lentile anti-zgâriere
- N = Lentile anti-aburire
- CE = Certificare Europeană

Același marcaj pe ramă pentru toate cele 6 produse:

- **MT 166 FT CE**
- MT = MILWAUKEE[®] Tool
- 166 = Denumirea standardului EN
- F = Rezistență la șocuri

(doar F se aplică ochelarilor de protecție, A și B se aplică vizoarelor de protecție)

- T = Rezistență la temperaturi extreme (-5° / +55°)
- CE = Certificare Europeană

PROTECȚIE AUDITIVĂ

Protecția auditivă este crucială pe șantier pentru a preveni deteriorarea auzului ca urmare a expunerii excesive la zgomot. Aceasta menține siguranța, concentrarea și productivitatea lucrătorilor. Acordarea priorității protecției auditive protejează lucrătorii sănătatea auzului pe termen lung a lucrătorilor împotriva daunelor permanente care pot apărea și creează un mediu de lucru mai sigur.

Standardul EN 352, pe care îl respectă toate produsele de protecție auditivă MILWAUKEE[®], oferă lucrătorilor protecția de care au nevoie pentru a rămâne în siguranță și productivi pe șantier.

EN 352-2:2020 PROTECȚIA AUZULUI: DOPURI DE URECHI

Standardul EN 352-2 reglementează dopurile de ureche care sunt introduse direct în canalul auditiv. Standardul garantează că dopurile pentru urechi sunt fabricate din materiale adecvate, proiectate pentru confort și eficacitate, îndeplinesc standardele de performanță, poartă marcajele necesare și oferă instrucțiuni clare pentru utilizatori. Respectarea acestui standard promovează siguranța și fiabilitatea dopurilor de urechi pentru protejarea auzului în medii zgomotoase.

Atunci când zgomotul depășește 85 dB pe șantier, este obligatoriu ca angajatorii să furnizeze protecție auditivă care să îndeplinească aceste cerințe. Toate dopurile de urechi MILWAUKEE[®] care sunt introduse în canalul auditiv îndeplinesc pe deplin standardele EN 352-2 și protejează lucrătorii de daune pe termen lung.

Protecția auditivă este obligatorie atunci când zgomotul depășește 85 dB (nivelul superior de acțiune).

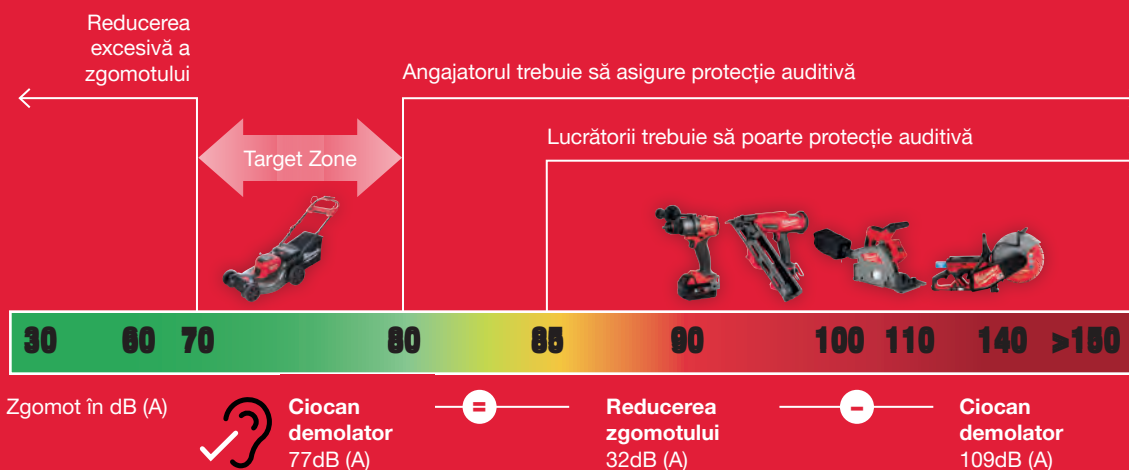

SNR (Single Number Rating) = factor de atenuare dB
H/M/L = High-/ Medium-/ Low- valoarea de atenuare a frecvenței

Zgomot - SNR = nivelul de zgomot rezidual
SNR mai mare sau valoare H/M/L= nivel mai mare de atenuare

Antifoanele interne REDLITHIUM USB™ dispun de o tehnologie avansată care nu numai că îndeplinește standardele EN 352-2, dar oferă și funcționalități suplimentare pentru șantierul modern. Modul Jobsite Awareness asigură că utilizatorii pot auzi în siguranță sunetele de mediu necesare, fiind în același timp protejați de nivelurile de zgomot dăunătoare. Atunci când sunt complet încărcate, căștile asigură până la 10 ore de utilizare continuă, cu o autonomie suplimentară de 70 de ore de funcționare din carcasă. Căștile sunt concepute pentru a limita semnalele audio de divertisment la un nivel sigur de 82 dB(A), în special pentru intrările Bluetooth A2DP, HFP și HSP, prevenind astfel supraexpunerea la niveluri ridicate de volum care pot afecta auzul. Pentru a-și menține eficiența, inserțiile din spumă trebuie inspectate periodic pentru a depista orice semne de uzură, cum ar fi deteriorarea sau crăparea, și curățate cu o cârpă umedă. Se recomandă înlocuirea inserțiilor periodic pentru a asigura performanțe optime și igienă.

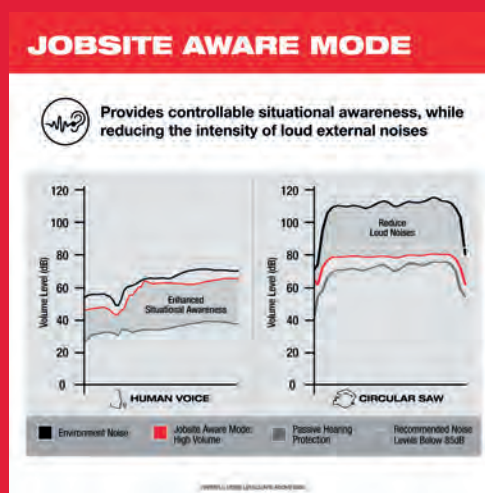

EN 352-2:2020 PROTECTORI AUDITIVI: PROTECȚII PENTRU URECHI

EN 352-3 este un standard pentru căștile de protecție concepute pentru a fi montate pe căști de protecție sau pe dispozitive de protecție a capului/ feței. Standardul asigură compatibilitatea, eficacitatea și siguranța prin specificarea materialelor, a unei poziții sigure, a reducerii zgomotului, a marcajelor de conformitate și a instrucțiunilor de utilizare. Respectarea standardului EN 352-3 garantează o protecție fiabilă a auzului și a capului/faței în medii periculoase.

Toate antifoanele externe MILWAUKEE® care sunt atașate la căștile de protecție sunt pe deplin conforme cu standardele EN 352-3.



MĂNUȘI DE PROTECȚIE

EN 388:2016 MĂNUȘI DE PROTECȚIE ÎMPOTRIVA RISCURILOR MECANICE



EN 388



Standardul EN 388 definește cerințele, metodele de testare, marcajul și informațiile furnizate pentru mănușile de protecție la riscurile mecanice de abraziune, tăiere cu muchii ascuțite, rupere, penetrare și, dacă se aplică, impact.

Protecția la impact trebuie să cuprindă întregul dos de palmă, inclusiv degetele. Standardul este conceput pentru a fi folosit împreună cu EN ISO 21420.

Toate soluțiile MILWAUKEE® de protecție a mâinilor sunt certificate conform standardelor EN ISO 21420 și EN 388, cu diverse clasificări pentru fiecare tip de mănuși. EN ISO 21420 este standardul european pentru mănuși de protecție - conține cerințe generale și metode de testare.

	Clasificare
Rezistența la abraziune	1-4
Rezistența la tăierea cu lama	1-5
Rezistența la rupere	1-4
Rezistența la perforare	1-4
Tăiere (TDM-100 Test)	A-F
Protecție împotriva impactului	P,F

X= Netestat P= Trecut F= Eșuat

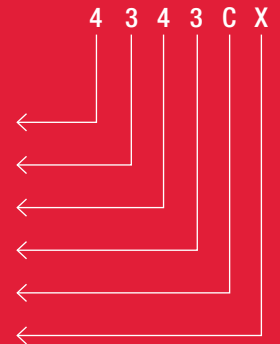

MĂNUȘI DE IARNĂ

EN 511:2006 MĂNUȘI DE PROTECȚIE ÎMPOTRIVA FRIGULUI



EN 511



EN 511 este un standard european care stabilește cerințele și metode de testare pentru mănuși împotriva convecției sau contactului rece până la -50° C.

Vremea rece poate varia în funcție de climă și nivelurile de activitate. Standardul este utilizat împreună cu EN 388 și EN ISO 21420.

	Min – Max
Convecție rece	0-4
Contact rece	0-4
Permeabilitatea la apă	0-1

X= Netestat

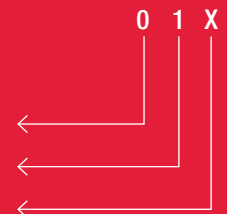

MĂNUȘI PENTRU SUBSTANȚE CHIMICE

EN ISO 374-1: 2016 MĂNUȘI PENTRU PROTECȚIE ÎMPOTRIVA SUBSTANȚELOR CHIMICE



Standardul EN ISO 374-1:2016 specifică cerințele pentru mănușile concepute pentru a proteja împotriva substanțelor chimice periculoase și a microorganismelor. Acesta include protecția prin rezistență la degradare, permeabilitate și penetrare de către substanțele chimice. Mănușile trebuie să îndeplinească criterii-cheie de performanță, cum ar fi rezistența la expunerea chimică și menținerea integrității materialului. Substanțele chimice pot pătrunde prin defecte în materialul mănușii, cum ar fi găurile. Degradarea are loc atunci când materialul mănușii este afectat negativ de contactul cu substanțele chimice, iar procentul de degradare trebuie să fie inclus în instrucțiunile de utilizare. Permeabilitatea se referă la pătrunderea substanțelor chimice prin materialul mănușii la nivel molecular, iar mănușile sunt testate pentru a se asigura că îndeplinesc timpii minimi de penetrare. Mănușile de tip A trebuie să reziste la un timp de străpungere de cel puțin 30 de minute față de 6 sau mai multe substanțe chimice testate. Mănușile de tip B trebuie să îndeplinească aceeași cerință de timp pentru cel puțin 3 substanțe chimice testate, iar mănușile de tip C trebuie să reziste 10 minute la cel puțin o substanță chimică testată.



ÎMBRĂCĂMINTE DE ÎNALTĂ VIZIBILITATE

EN ISO 20471:2013 ÎMBRĂCĂMINTE DE ÎNALTĂ VIZIBILITATE



Standardul EN ISO 20471 specifică cerințele pentru îmbrăcăminte de înaltă vizibilitate care asigură semnalarea vizuală a prezenței utilizatorului. Îmbrăcămintea de înaltă vizibilitate asigură sesizarea utilizatorului în toate condițiile de iluminare și se împarte în 3 categorii de performanță, în funcție de cerințe.

Vestele MILWAUKEE® de înaltă vizibilitate sunt concepute pentru aplicații multiple și sunt certificate pentru clasa 2.

	Clasa 1	Clasa 2	Clasa 3
Bandă reflectorizantă	0.10 mp	0.13 mp	0.20 mp
Material fluorescent	0.14 mp	0.50 mp	0.80 mp
Nivel de vizibilitate	Cel mai scăzut	Intermediar	Cel mai ridicat

RIS-3279-TOM (DOAR VESTA DE ÎNALTĂ VIZIBILITATE CONTARCTOR PORTOCALIE)



RIS-3279-TOM (fost GO-RT 3279) este un standard de înaltă vizibilitate special pentru industria feroviară din Regatul Unit, spre deosebire de standardele EN mai largi la nivelul UE. Scopul său este de a se asigura că lucrătorii feroviari din apropierea șinelor sunt foarte vizibili pentru trenurile care se apropie sau pentru trafic. Standardul cere conformitatea cu specificațiile de culoare din BS EN 20471 clauza 5.1.2 pentru a asigura o nuanță portocalie specifică, evitând nuanțe roșii. Coordonatele cromatice exacte pentru culoarea portocalie fluorescentă sunt X: 0,588, Y: 0,371, cu un factor de luminanță de cel puțin 0,4. În timp ce toleranța de culoare urmează EN 20471, nu există nicio toleranță pentru factorul de luminanță.

	Clasa 1	Clasa 2	Clasa 3
Bandă reflectorizantă	0.10 mp	0.13 mp	0.20 mp
Material fluorescent	0.14 mp	0.50 V	0.80 mp
Nivel de vizibilitate	Cel mai scăzut	Intermediar	Cel mai ridicat

ÎMBRĂCĂMINTE

EN 13758-1:2001 TEXTILE - PROPRIETĂȚI DE PROTECȚIE SOLARĂ UV - PARTEA 1: METODĂ DE TESTARE PENTRU ȚESĂTURI DE ÎMBRĂCĂMINTE

Standardul EN 13758-1 specifică cerințele și metodele de testare pentru îmbrăcămintea concepută pentru a oferi protecție împotriva ultravioletelor (UV). Acest standard garantează că materialul de îmbrăcăminte îndeplinește criteriile de protecție UV și este capabil să blocheze eficient razele UV dăunătoare, cu un rating UPF50+ (toate produsele MILWAUKEE® certificate EN 13758-1 au un rating UPF50+). Acest standard este destinat să fie utilizat împreună cu alte standarde relevante privind textilele și îmbrăcămintea pentru a asigura protecție și performanță complete.



Produsele MILWAUKEE® care dețin certificarea EN 13758 sunt: prosoapele de răcorire din PVA și din microfibră, bandana de răcorire, tricourile de lucru, tricourile tehnice, șepcile, șepcile performance, bandana performance roșie.

GENUNCHIERE

Purtarea de protecție a genunchilor la locul de muncă este importantă din mai multe motive:

- Reduceți riscul de rănire la genunchi: Genunchierele reduc riscul de răni la genunchi care apar în urma îngenuncherii și a târării. Acest lucru poate ajuta la prevenirea leziunilor pe termen lung ale genunchilor, cum ar fi durerile articulare, artrita și alte afecțiuni legate de genunchi.
- Creșteți confortul și productivitatea: Protecția genunchilor ajută la reducerea disconfortului și oboselii care pot apărea în urma lucrului pe suprafețe dure sau a îngenuncherii perioade lungi de timp.
- Respectați reglementările de siguranță: în multe industrii și locuri de muncă, protecția genunchilor este cerută de lege sau de standardele din industrie pentru a asigura siguranța lucrătorilor. Purtarea de protecție a genunchilor poate ajuta la asigurarea respectării acestor reglementări și la prevenirea sancțiunilor pentru nerespectare.

EN 14404:2004+A1:2010 PROTECȚIE PENTRU GENUNCHI



EN 14404



În Europa, cel mai frecvent recunoscut standard de protecție a genunchilor pentru lucrătorii de pe șantier este EN 14404:2004+A1:2010. Acest standard specifică cerințele și metodele de testare pentru protecțiile de genunchi utilizate în sarcini în care utilizatorul este frecvent îngenunchat. Standardul se referă la proiectarea, construcția, performanța și marcarea protecțiilor pentru genunchi și se aplică tuturor tipurilor de protecții pentru genunchi utilizate în medii profesionale, inclusiv celor purtate peste sau integrate în îmbrăcăminte. Genunchierele sunt testate pe baza absorbției la impact, a distribuției presiunii pe întreaga suprafață și a protecției împotriva pătrunderii obiectelor ascuțite sau ascuțite.

EN 14404:2004+A1:2010 este recunoscută în întreaga Uniune Europeană și este utilizată pe scară largă de către producători, angajatori și lucrători pentru a se asigura că protecoarele de genunchi oferă nivelul necesar de protecție și performanță pentru lucrătorii care îngenunchează frecvent în cadrul sarcinilor lor de serviciu.



Tip 1	Genunchiere independente de alte haine, prinse în jurul picioarelor.
Tip 2	Genunchiere din spumă sau altă căptușeală, fixate în buzunarele picioarelor sau atașate permanent de pantaloni.
Tip 3	Genunchierele nu sunt lipite de corp, ci sunt plasate în poziție pe măsură ce utilizatorul se mișcă
Tip 4	Genunchiere, care fac parte din setul cu funcții suplimentare, cum ar fi un cadru de sprijin atunci când stai în picioare. Pot fi purtate pe corp sau independent de utilizator.



Clasa de protecție 0	Suprafețe plane ale podelei
-----------------------------	-----------------------------



Clasa de protecție 1	Suprafețe plane sau neuniforme. Protejează împotriva înțepăturii la nivelul min. (100 ± 5) N.
Clasa de protecție 2	Suprafețe plane sau neuniforme în condiții dificile. Protejează împotriva pătrunderii cu o forță de cel puțin (250 ± 10) N (= cădere de 25 kg de la 1 m)

ÎNCĂLȚĂMINTE DE PROTECȚIE

EN ISO 20345:2022 ÎNCĂLȚĂMINTE DE PROTECȚIE



Standardul EN ISO 20345:2022 subliniază cerințele pentru încălțăminte de siguranță concepută pentru uz general. Acesta include protecția împotriva riscurilor mecanice, rezistența la alunecare, pericolele termice și performanța ergonomică. Încălțăminte de siguranță trebuie să îndeplinească toate criteriile fundamentale, cum ar fi măsurătorile, calitatea construcției, durabilitatea materialului și rezistența la factorii externi.

În funcție de pericolele specifice la locul de muncă, pot fi necesare cerințe suplimentare. În aceste cazuri, încălțăminte trebuie să îndeplinească standardele suplimentare relevante și să fie marcată corespunzător. Evaluările specifice de performanță ale fiecărui pantof MILWAUKEE® sunt indicate pe eticheta de la limbă și pe eticheta cutiei de pantofi.

Class I	Încălțăminte realizată în întregime din piele și alte materiale	P	(Insertie metalică tip P) Talpă exterioară rezistentă la penetrare: Cea mai joasă valoare de penetrare necesară nu trebuie să fie mai mică de 1100N
Class II	Toate încălțăminte este complet tumată	PL	(Insertie nemetalică tip PL) Talpă exterioară rezistentă la penetrare: Forța medie de penetrare nu trebuie să fie mai mică de 1100 N și nicio valoare individuală nu trebuie să fie mai mică de 950 N
SBH	Încălțăminte hibridă care nu poate fi clasificată nici ca I sau II	PS	(Insertie nemetalică tip PS) Talpă exterioară rezistentă la penetrare: Valoarea medie de penetrare nu trebuie să fie mai mică de 1100N
SB	Doar protecție de siguranță pentru vârful piciorului, testată cu impact de 200 J și forță de compresie de 15 KN	A	Antistatic: Rezistență electrică între picior și sol între 0,1 și 1000 Mega Ohmi*
S1	Clasa 1 + Zona de călcâi închisă + SB + A + E	C	Încălțăminte parțial conductoare. Rezistența electrică nu trebuie să fie mai mare de 0,1 Mega Ohmi între picior și sol*
S2	Ca S1 + WPA	CI	Izolație împotriva frigului: 30 de minute la -17°C, scăderea nu trebuie să depășească 10°C
S3	(Insertie metalică tip P) ca S2 + P + talpă exterioară cu crampoane	HI	Izolație împotriva căldurii: 30 minute la 150°C, creșterea nu trebuie să depășească 22°C
S3L	(Insertie nemetalică tip PL) ca S2 + PL + talpă exterioară cu crampoane	E	Zonă cu absorbție de energie, cel puțin 20J
S3S	(Insertie nemetalică PS) ca S2 + PS + talpă exterioară cu crampoane	WPA	Pătrunderea și absorbția apei (rezistență la apă și respirabilitate)
S4	Material superior din cauciuc sau polimer ca SB + zonă închisă a călcâiului + A + E	AN	Protecție gleznă: Impactul de 10N înseamnă că forța transferată nu trebuie să depășească 10KN și nicio valoare individuală nu trebuie să depășească 15KN
S5	(Insertie metalică tip P) ca S4 + P + talpă exterioară cu crampoane	WR	Încălțăminte rezistentă la apă (membrană impermeabilă)
S5L	(Insertie nemetalică tip PL) ca S4 + PL + talpă exterioară cu crampoane	CR	Partea superioară rezistentă la tăiere: Rezistența la tăiere depășește 2,5 pe indice
S5S	(Insertie nemetalică PS) ca S4 + PS + talpă exterioară cu crampoane	M	Protecție metatarsiană 100J energie de impact
S6	Ca S2 + WR	SR	Testul SR de rezistență la alunecare prezintă glicerina pe suprafața plăcilor ceramice. Înlocuiește SRA SRB SRC.
S7	(Insertie metalică tip P) ca S3 + WR	Ø	Nu s-a efectuat niciun test - pentru încălțăminte tip colțari sau crampoane pe talpă.
S7L	(Insertie nemetalică tip PL) ca S3 + WR		
S7S	(Insertie nemetalică tip PS) ca S3 + WR		
HRO	Compus rezistent la căldură pentru talpă: va rezista la 300°C timp de 60 de secunde		
FO	Rezistență la produse petroliere		
LG	Aderența pe scară		
SC	Abraziune vârf tip Scuff		



ADAPTEAZĂ-TE LA ȘANTI

BOLT[™]

**CASCĂ DE
PROTECȚIE
INDUSTRIALĂ**

1000

CULORI
DISPONIBILE



CARCASĂ ABS
UȘOARĂ

**IZOLATĂ
ELECTRIC**

Pentru utilizare în instalații de joasă tensiune
EN50365.

**CLICHET
PREMIUM**

BOLT[™]
ACCESSORIES

ATAȘAMENTE

COMPATIBILE CU MAI MULTE PRODUSE



VIZIERĂ BOLT[™]
4932479942
UNIVERSALĂ
TRANSPARENTĂ
4932479941



**SCUT FACIAL PLASĂ
METALICĂ BOLT[™]**
4932479940



**SCUT FACIAL UNIVERSAL
TRANSPARENT BOLT[™]**
4932479939
SCUT FACIAL UNIVERSAL GRI BOLT[™]
4932479938



**ADAPTOR SUBȚIRE PENTRU
LANTERNA BOLT[™]**
4932493350



**PROTECȚIE SOLARĂ
GALBENĂ BOLT[™]**
4932492101



LAMPĂ DE CASCĂ BOLT[™]
4933479902

VENTILATE

NR. ARTICOL	DESCRIERE	
4932478122	BOLT [™] 100 Albă Ventilată	●
4932478913	BOLT [™] 100 Galbenă Ventilată	●
4932478916	BOLT [™] 100 Roșie Ventilată	○
4932478917	BOLT [™] 100 Neagră Ventilată	●
4932478914	BOLT [™] 100 Albastră Ventilată	●
4932478915	BOLT [™] 100 Verde Ventilată	●
4932480663	BOLT [™] 100 Portocalie Ventilată	●
4932480664	BOLT [™] 100 Hi Vis Ventilată*	●

NEVENTILATE

NR. ARTICOL	DESCRIERE	
4932479246	BOLT [™] 100 Albă Neventilată	●
4932479247	BOLT [™] 100 Galbenă Neventilată	●
4932479250	BOLT [™] 100 Roșie Neventilată	○
4932479251	BOLT [™] 100 Neagră Neventilată	●
4932479248	BOLT [™] 100 Albastră Neventilată	●
4932479249	BOLT [™] 100 Verde Neventilată	●
4932480665	BOLT [™] 100 Portocalie Neventilată	●
4932480666	BOLT [™] 100 Hi Vis Neventilată*	●

IERUL TĂU

Noile Căști MILWAUKEE® BOLT™ 200 și Accesorii BOLT™ permit fiecărui utilizator să își adapteze protecția capului pentru a satisface cel mai bine nevoile de pe șantier.

BOLT™

200

**CASCĂ PENTRU
LUCRUL
LA ÎNĂLȚIME**

CARCASĂ LEXAN

REZISTENȚĂ SUPERIOARĂ LA IMPACT

TEHNOLOGIA SPUMEI INTERIOARE

Spuma se rigidizează progresiv atunci când este lovită: distribuți presiunea uniform pe întregul cap atunci când este lovit, independent de locația impactului.

BANDĂ AJUSTABILĂ PENTRU BĂRBIE

CULORI
DISPONIBILE



Pentru produsele BOLT™ 100 și BOLT™ 200



ANTIFOANE EXTERNE
LP BOLT™
4932478878



ANTIFOANE EXTERNE
HP BOLT™
4932478877

VENTILATE

NR. ARTICOL	DESCRIERE	
4932478141	BOLT™ 200 Albă Ventilată	●
4932478918	BOLT™ 200 Galbenă Ventilată	●
4932478919	BOLT™ 200 Roșie Ventilată	○
4932478920	BOLT™ 200 Neagră Ventilată	●
4932480651	BOLT™ 200 Albastră Ventilată	●
4932480652	BOLT™ 200 Verde Ventilată	●
4932480653	BOLT™ 200 Portocalie Ventilată	●
4932480654	BOLT™ 200 Hi Vis Ventilată*	●

NEVENTILATE

NR. ARTICOL	DESCRIERE	
4932479252	BOLT™ 200 Albă Neventilată	●
4932479253	BOLT™ 200 Galbenă Neventilată	●
4932479254	BOLT™ 200 Roșie Neventilată	○
4932479255	BOLT™ 200 Neagră Neventilată	●
4932480655	BOLT™ 200 Albastră Neventilată	●
4932480656	BOLT™ 200 Verde Neventilată	●
4932480657	BOLT™ 200 Portocalie Neventilată	●
4932480658	BOLT™ 200 Hi Vis Neventilată*	●

PERSONALIZARE BOLT™



PERSONALIZEAZĂ-ȚI
CASCA BOLT™ 200



PERSONALIZEAZĂ-ȚI
CASCA DE PROTECȚIE
BOLT™ 100



POSSIBILITĂȚI DE IMPRIMARE

- 4 zone de imprimare
- Imprimare digitală / laser
- Imprimare text
- Fără limitare de culoare pentru logo-uri sau imagini

INFORMAȚII PRIVIND COMANDA

- Cantitatea minimă de comandă: BOLT™ 100= 25 buc / BOLT™ 200= 24 buc
- Termen de livrare: 2-3 săptămâni de la confirmarea comenzii
- Solicitați mai multe informații de la reprezentantul local de vânzări MILWAUKEE®

INTERACTIV

Design în timp real



ADAUGĂ LOGO-UL

Majoritatea tipurilor de fișiere acceptate

1. Încarcă logo-urile în configuratorul online și vizualizează-ți casca personalizată în 3D.
2. Contactează reprezentantul tău de vânzări MILWAUKEE® pentru a confirma comanda prin intermediul portalului de comenzi online cu distribuitorul MILWAUKEE® corespunzător.
3. Semnează documentul de probă furnizat prin intermediul Portalului de comenzi online.
4. Urmărește stadiul prin intermediul Portalului de comenzi online cu distribuitorul tău.



FAȚĂ



SPATE

AȘEZAREA LOGO-ULUI PE CASCA DE PROTECȚIE



STÂNGA



DREAPTA

Cască de protecție BOLT™ 100

- Sistem BOLT™ – asigură compatibilitatea între accesorii cu un sistem de atașare ușor și intuitiv.
- Sistem de reglare cu clichet al roții extrem de confortabil și ușor de reglat.
- Carcasa este realizată din ABS pentru greutate redusă.
- Suspensie în 6 puncte pentru mai mult confort.
- Bandă de transpirație premium înlocuibilă și confortabilă.
- Dimensiune: 52 - 68 cm.
- 8 culori disponibile cu finisaj lucios: alb, galben, portocaliu, rosu, negru, verde, albastru și de înaltă vizibilitate
- Certificat în conformitate cu EN 397:2012 cu cerințe opționale pentru metale multiple, temperaturi extreme de -30°C, deformare laterală și izolație electrică de 440 V c.a. (izolație electrică de 440 V conform EN 397 doar pentru versiunea neventilată).
- Certificat în conformitate cu EN 50365:2002 Clasa electrică 0 pentru instalații cu tensiune nominală de până la 1000V C.A. și 1500V C.C. în versiune ventilată și neventilată.



Descriere	Cantitate pachet	Cantitate comandă	Număr articol	Cod EAN
Cască albă ventilată BOLT™100 - 1 buc.	1	1	4932478122	4058546340551
Cască galbenă ventilată BOLT™100 - 1 buc.	1	1	4932478913	4058546361952
Cască albastră ventilată BOLT™100 - 1 buc.	1	1	4932478914	4058546361969
Cască verde ventilată BOLT™100 - 1 buc.	1	1	4932478915	4058546361976
Cască roșie ventilată BOLT™100 - 1 buc.	1	1	4932478916	4058546361983
Cască neagră ventilată BOLT™100 - 1 buc.	1	1	4932478917	4058546361990
Cască portocalie ventilată BOLT™100 - 1 buc.	1	1	4932480663	4058546409487
Cască de înaltă vizibilitate ventilată BOLT™100 - 1 buc.	1	1	4932480664	4058546409494

Descriere	Cantitate pachet	Cantitate comandă	Număr articol	Cod EAN
Cască albă neventilată BOLT™100 - 1 buc.	1	1	4932479246	4058546370404
Cască galbenă neventilată BOLT™100 - 1 buc.	1	1	4932479247	4058546370411
Cască albastră neventilată BOLT™100 - 1 buc.	1	1	4932479248	4058546370428
Cască verde neventilată BOLT™100 - 1 buc.	1	1	4932479249	4058546370435
Cască roșie neventilată BOLT™100 - 1 buc.	1	1	4932479250	4058546370442
Cască neagră neventilată BOLT™100 - 1 buc.	1	1	4932479251	4058546370459
Cască portocalie neventilată BOLT™100 - 1 buc.	1	1	4932480665	4058546409500
Cască de înaltă vizibilitate neventilată BOLT™100 - 1 buc.	1	1	4932480666	4058546409517

Lampă de cască BOLT™, reîncărcabilă USB, 600 lumeni

- Intensitate a luminii de 600 lumeni cu sistem de înaltă definiție, multi-direcțional TRUEVIEW™
- Compatibilitate completă cu BOLT™ cu designul cu profil redus, funcționează cu toate vizoarele și căștile de protecție BOLT™
- Montare directă pe casca BOLT™, fără curele
- Cap cu lumină pivotant la 70°, pentru a ajuta utilizatorii să direcționeze lumina acolo unde este cel mai necesar
- 4 moduri pentru a gestiona ieșirea sau timpul de funcționare, cu până la 32 ore de funcționare cu (1) acumulator 3.0 Ah USB
- Indicatorul permite verificarea rapidă a stării de încărcare a acumulatorului REDLITHIUM™ USB
- Sistem intern de încărcare convenabilă a acumulatorului REDLITHIUM™ cu mufă USB, folosind un cablu USB de tip C de la o sursă de alimentare cu USB sau o priză de curent alternativ (ștecherul pentru priză nu este inclus)
- IP54, lampa este protejată contra prafului și căderii apei



Descriere	Cantitate pachet	Cantitate comandă	Număr articol	Cod EAN
Lampă de cască BOLT, reîncărcabilă USB, 600 lumeni	1	1	4933479902	4058546376963

Cască de protecție BOLT[™]200

- Carcasa din Lexan[™] - ultra rezistentă la impact.
- Sistem BOLT[™] – asigură compatibilitatea între accesorii cu un sistem de atașare ușor și intuitiv.
- Sistem de reglare cu clichet al roții extrem de confortabil și ușor de reglat.
- Suspensie din spumă care oferă o performanță constantă la impact independent de locația impactului.
- Suspensie interioară confortabilă din spumă completată cu o căptușeală interioară pentru un plus de confort.
- Bandă de transpirație premium respirabilă, lavabilă și înlocuibilă.
- Căptușeală structură interioară premium respirabilă, lavabilă și înlocuibilă.
- Versiune ventilată livrată cu bărbie montată, certificată EN 12492 (cod de culoare roșu).
- Versiunile neventilate livrate cu bărbie montată, certificată EN 397 (cod de culoare gri).
- Certificat conform EN 397:2012 cu opțiuni temperaturi extreme – 40°C (variantă ventilată și neventilată), deformare laterală (variantă ventilată și neventilată) și izolație electrică 440 V a.c. (variantă neventilată).
- Certificat conform EN 12492:2012 (versiunea ventilată) și EN12492: 2012, cu excepția clauzei 4.1.4 (versiunea neventilată).
- Dimensiune: 52 - 68 cm.

Descriere	Cantitate pachet	Cantitate comandă	Număr articol	Cod EAN
Cască albă ventilată BOLT [™] 200 - 1 buc.	1	1	4932478141	4058546340742
Cască galbenă ventilată BOLT [™] 200 - 1 buc.	1	1	4932478918	4058546362003
Cască roșie ventilată BOLT [™] 200 - 1 buc.	1	1	4932478919	4058546362010
Cască neagră ventilată BOLT [™] 200 - 1 buc.	1	1	4932478920	4058546362027
Cască albastră ventilată BOLT [™] 200 - 1 buc.	1	1	4932480651	4058546409364
Cască verde ventilată BOLT [™] 200 - 1 buc.	1	1	4932480652	4058546409371
Cască portocalie ventilată BOLT [™] 200 - 1 buc.	1	1	4932480653	4058546409388
Cască de înaltă vizibilitate ventilată BOLT [™] 200 - 1 buc.	1	1	4932480654	4058546409395



Descriere	Cantitate pachet	Cantitate comandă	Număr articol	Cod EAN
Cască albă neventilată BOLT [™] 200 - 1 buc.	1	1	4932479252	4058546370466
Cască galbenă neventilată BOLT [™] 200 - 1 buc.	1	1	4932479253	4058546370473
Cască roșie neventilată BOLT [™] 200 - 1 buc.	1	1	4932479254	4058546370480
Cască neagră neventilată BOLT [™] 200 - 1 buc.	1	1	4932479255	4058546370497
Cască albastră neventilată BOLT [™] 200 - 1 buc.	1	1	4932480655	4058546409401
Cască verde neventilată BOLT [™] 200 - 1 buc.	1	1	4932480656	4058546409418
Cască portocalie neventilată BOLT [™] 200 - 1 buc.	1	1	4932480657	4058546409425
Cască de înaltă vizibilitate neventilată BOLT [™] 200 - 1 buc.	1	1	4932480658	4058546409432



Antifoane externe BOLT[™]

- Antifoanele externe BOLT[™] LP oferă o atenuare eficientă a zgomotului la locul de muncă SNR = 30 dB
- Antifoanele externe BOLT[™] HP oferă o atenuare eficientă a zgomotului la locul de muncă SNR = 33 dB
- Sistemul BOLT[™] asigură compatibilitatea între accesorii cu un sistem de atașare ușor și intuitiv
- Reglare verticală și rotire la 360 de grade pentru atenuare maximă și confort al utilizatorilor
- Spumă foarte confortabilă în perne pentru confort și protecție maximă
- Compatibile cu BOLT[™] 100 și căștile de protecție BOLT[™] 200 în partea din spate și din mijloc
- În conformitate cu cerințele europene: EN 352-3

Descriere	Cantitate pachet	Cantitate comandă	Număr articol	Cod EAN
Antifoane externe BOLT [™] HP	1	1	4932478877	4058546361594
Antifoane externe BOLT [™] LP	1	1	4932478878	4058546361600



Adaptor subțire pentru lanterna BOLT™

- Adaptorul nostru subțire pentru lanterna BOLT™ permite compatibilitatea cu vizierele BOLT™ și anumite scuturi faciale BOLT™.
- Adaptorul este reversibil și se fixează pe BOLT™ pe fața sau spatele protecției capului MILWAUKEE® pentru un plus de confort.
- Adaptorul subțire pentru lanterna BOLT™ este compatibil cu MILWAUKEE® și cu majoritatea lanternelor frontale ale altor brand-uri profesionale.
- Acest adaptor subțire face parte din sistemul de accesorii BOLT™ care permite utilizatorilor să securizeze accesoriile simultan.



Descriere	Cantitate pachet	Cantitate comandă	Număr articol	Cod EAN
Adaptor subțire pentru lanterna BOLT™	1	1	4932493350	4058546482213

Protecție solară galbenă BOLT™

- Protecție UV cu țesătură 50+ UPF, care blochează 97,5 - 98+ % din razele UV dăunătoare.
- Sistemul BOLT™ - asigurați compatibilitatea între accesorii cu un sistem de fixare ușor și intuitiv.
- Fante dedicate pentru antifoanele externe pentru compatibilitate totală cu accesoriile.
- Materialul textil se usucă rapid și vă permite să rămâneți răcoros.
- Compatibilitate cu căștile MILWAUKEE® BOLT™ 100 și BOLT™ 200.
- În conformitate cu EN 13758-2.



Descriere	Cantitate pachet	Cantitate comandă	Număr articol	Cod EAN
Protecție solară galbenă BOLT™	1	1	4932492101	4058546414689

Scut facial BOLT™

- Scut facial cu câmp vizual panoramic.
- Sistem BOLT™ – asigură compatibilitatea între accesorii cu un sistem de atașare ușor și intuitiv.
- Compatibil cu lampa BOLT™: posibilitatea de a ridica scutul chiar și cu lampa instalată.
- Instalare și demontare extrem de ușoară și intuitivă.
- Lentilă din policarbonat.
- Lentile certificate anti-zgârieturi K conform EN166.
- Lentile certificate anti-aburire N conform EN166.
- 2 nuanțe de lentile disponibile: transparente și gri.
- Versiunea integrală oferă un design subțire și compact și este compatibilă doar cu BOLT™200.
- Versiunea universală poate fi adaptată atât pe căștile BOLT™ 100, cât și pe căștile BOLT™ 200 datorită unui sistem de comutare ușor.
- Scut facial certificat conform EN 166. Scut facial din plasă certificat conform EN 1731.

Descriere	Cantitate pachet	Cantitate comandă	Număr articol	Cod EAN
① Scut facial integral transparent BOLT™	1	1	4932479943	4058546377373
② Scut facial integral gri BOLT™	1	1	4932479944	4058546377380
③ Scut facial integral plasă metalică BOLT™	1	1	4932479945	4058546377397
Scut facial universal transparent BOLT™	1	1	4932479938	4058546377328
Scut facial universal gri BOLT™	1	1	4932479939	4058546377335
Scut facial universal tip plasă BOLT™	1	1	4932479940	4058546377342
Scut facial integral transparent de schimb BOLT™ (5 buc.)	5	1	4932492327	4058546416942
Scut facial integral gri de schimb BOLT™ (5 buc.)	5	1	4932492328	4058546416959
Sistem prindere scut facial integral de schimb BOLT™	1	1	4932492329	4058546416966
Scut facial universal transparent de schimb BOLT™	5	1	4932492324	4058546416911
Scut facial universal gri de schimb BOLT™	5	1	4932492325	4058546416928
Sistem de prindere scut facial universal de schimb BOLT™	1	1	4932492326	4058546416935



Vizieră BOLT™

- Vizieră cu câmp vizual panoramic.
- Sistem BOLT™ – asigură compatibilitatea între accesorii cu un sistem de atașare ușor și intuitiv.
- Compatibilă cu lampa BOLT™: posibilitatea de a ridica scutul chiar și cu lampa instalată.
- Instalare și demontare extrem de ușoară și intuitivă.
- Lentilă din policarbonat.
- Lentile certificate anti-zgârieturi K conform EN166.
- Lentile certificate anti-aburire N conform EN166.
- 2 nuanțe de lentile disponibile: transparente și fumurii.
- Versiunea integrală oferă un design subțire și compact și este compatibilă doar cu BOLT™200.
- Versiunea universală poate fi adaptată atât pe căștile BOLT™ 100, cât și pe căștile BOLT™ 200 datorită unui sistem de comutare ușor.
- Vizoarele sunt certificate conform EN 166.



Descriere	Cantitate pachet	Cantitate comandă	Număr articol	Cod EAN
① Vizieră integrală transparentă BOLT™	1	1	4932479946	4058546377403
② Vizieră integrală fumurie BOLT™	1	1	4932479947	4058546377410
Vizieră universală transparentă BOLT™	1	1	4932479941	4058546377359
Vizieră universală fumurie BOLT™	1	1	4932479942	4058546377366
Lentile transparente de schimb BOLT™ (5 buc)	5	1	4932492330	4058546416973
Lentile fumurii de schimb BOLT™ (5 buc)	5	1	4932492331	4058546416980
Sistem prindere de schimb vizieră compactă BOLT™	1	1	4932492333	4058546417000
Sistem prindere de schimb vizieră integrală BOLT™	1	1	4932492332	4058546416997

Suport legitimație BOLT™

- Suportul de legitimație BOLT™ permite identificarea zilnică de pe șantier. Dimensiunea cărții de vizită sau a legitimației este de 85 mm x 54 mm.
- Compatibil cu căștile de protecție MILWAUKEE® BOLT™ 100 și BOLT™ 200 în fanta din față și din spate.
- Compatibil cu vizierile, scutul facial, antifoanele externa și protecția solară galbenă BOLT™.
- Sistem BOLT™ – asigură compatibilitatea între accesorii cu un sistem de atașare ușor și intuitiv.
- Fabricat din policarbonat pentru o durabilitate extinsă în condiții de șantier.
- Grad de protecție IP54 împotriva ploii și a prafului.



Descriere	Cantitate pachet	Cantitate comandă	Număr articol	Cod EAN
Suport legitimație BOLT™	1	1	4932493510	4058546483814

Bandă transpirație de schimb BOLT™ 200

NOU

- Efect de răcire de lungă durată de până la 4 ore, prelungind orele de lucru productive și atenuând afecțiunile legate de căldură.
- Înmuiiați sau treceți produsul sub apă și stoarceți excesul de apă pentru a activa efectul de răcire.
- Activare rapidă, în 30 de secunde.
- Când efectul de răcire se termină, pur și simplu aplicați din nou apă pentru a reactiva efectul de răcire.
- Căptușeală moale, confortabilă.
- Se fixează cu cârlig și buclă.
- Se poate spăla la mașină.

Descriere	Cantitate pachet	Cantitate comandă	Număr articol	Cod EAN
① Bandă transpirație de schimb BOLT™ 200	1	1	4932498078	4058546512385
② Căptușeală internă BOLT™ 200	1	1	4932498079	4058546512392
③ Bandă transpirație de schimb BOLT™ 100	1	1	4932498544	4058546524135

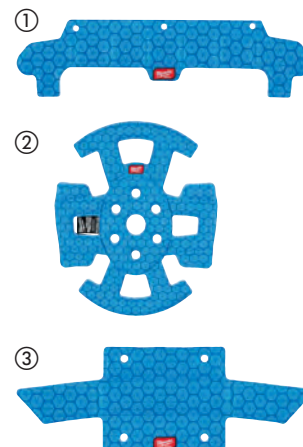

Căptușeală internă BOLT™ IMPACT ARMOR™ BOLT™200

NOU

■ Protecție avansată împotriva alunecărilor, împiedicărilor și căderilor pentru casca de protecție

Descriere	Cantitate pachet	Cantitate comandă	Număr articol	Cod EAN
Căptușeală internă BOLT™ IMPACT ARMOR™ BOLT™200	1	1	4932499173	4058546563370



Accesorii BOLT™200

- Căptușeală respirabilă. Cureaua și banda de transpirație se găsesc ca piese de schimb, care pot fi îndepărtate cu ușurință, spălate la mașină (30°C) și schimbate.
- Două curele de bărbie care pot fi ușor schimbate și înlocuite pentru a se adapta la condițiile de muncă. Cureaua de bărbie certificată EN397 pentru lucrări la sol are coduri de culoare negru și gri. Cureaua de bărbie certificată EN12492 pentru lucru la înălțime are coduri de culoare negru și roșu.

Descriere	Cantitate pachet	Cantitate comandă	Număr articol	Cod EAN
Bandă transpirație BOLT™200 - Pachet de 10	10	1	4932480659	4058546409449
Căptușeală structură interioară BOLT™200 - Pachet de 10	10	1	4932480660	4058546409456
Curea bărbie 4 puncte EN397 BOLT™ - 1 bucată	1	1	4932480661	4058546409463
Curea bărbie 4 puncte EN12492 BOLT™200 - 1 bucată	1	1	4932480662	4058546409470



Ochelari de protecție premium cu garnitură

LENTILE ANTI-ZGĂRIERE

BRAȚE CONFORTABILE ȘI FLEXIBILE PENTRU O PURTARE ÎNDELUNGATĂ

LENTILE ANTI-ABURIRE DE LUNGĂ DURATĂ

GARNITURA DETAȘABILĂ PROTEJEAZĂ ÎMPOTRIVA MOLOZULUI

DISPONIBIL ȘI ÎN VARIANTĂ FUMURIE PENTRU LUCRĂRI EXTERIOARE

FLEXIBIL ÎN ZONA NASULUI

HUSĂ DE PROTECȚIE

	Culoarea lentilei	Ambalare	Cantitate pachet	Cantitate comandă	Număr articol	Cod EAN
①	Transparentă	Blister	1	1	4932471885	4058546297848
②	Fumurie	Blister	1	1	4932471886	4058546297855

Ochelari de protecție premium



- Lentile durabile anti-zgâriere.
- Lentile anti-aburire cu efect de lungă durată.
- Brațe confortabile și flexibile pentru un confort prelungit în timpul purtării.
- Lentila transparentă și cea fumurie oferă protecție ochiului în timpul lucrului în spații interioare și exterioare.
- Respectă cerințele europene EN166 și EN170 / EN172.



	Culoarea lentilei	Ambalare	Cantitate pachet	Cantitate comandă	Număr articol	Cod EAN
①	Transparentă	Blister	1	1	4932471883	4058546297824
		Pachet de 48 bucăți	48	1	4932479027	4058546363178
②	Fumurie	Blister	1	1	4932471884	4058546297831
		Pachet de 48 bucăți	48	1	4932479028	4058546363185
③	Gri	Blister	1	1	4932478908	4058546361907
		Pachet de 48 bucăți	48	1	4932479029	4058546363192
④	Galben	Blister	1	1	4932478928	4058546362102

Ochelari de protecție



- Greutate ușoară pentru un plus de confort în timpul purtării.
- Puntea nasului complet reglabilă și detașabilă pentru a se potrivi confortabil tuturor formelor feței.
- Brațe confortabile și flexibile pentru un confort prelungit în timpul purtării.
- Lentila transparentă sau fumurie oferă protecție ochiului în timpul lucrului în spații interioare și exterioare.
- Respectă cerințele europene EN166 și EN170 / EN172.

	Culoarea lentilei	Ambalare	Cantitate pachet	Cantitate comandă	Număr articol	Cod EAN
①	Transparentă	Husă de protecție	1	12	4932471881	4058546297800
②	Fumurie	Husă de protecție	1	12	4932471882	4058546297817

Etui ochelari de protecție

- Husă rigidă pentru a proteja ochelarii de siguranță de condițiile de pe șantier.
- Căptușeală moale în interior pentru a evita zgârieturile pe lentile.
- Include cârlig pentru o portabilitate ușoară pe șantier.
- Compatibil cu ochelarii de protecție MILWAUKEE®: ochelari de protecție anti-zgâriere, ochelari de protecție cu lupă, ochelari de protecție premium, ochelari de protecție premium cu garnitură.



Descriere	Cantitate pachet	Cantitate comandă	Număr articol	Cod EAN
Etui ochelari de protecție	1	1	4932492083	4058546414504

Ochelari de protecție - anti-zgâriere



- Greutate ușoară pentru un plus de confort în timpul purtării.
- Lentile durabile anti-zgâriere.
- Lentile anti-aburire cu efect de lungă durată.
- Brațe confortabile și flexibile pentru un confort prelungit în timpul purtării.
- Lentila transparentă sau fumurie oferă protecție ochiului în timpul lucrului în spații interioare și exterioare.
- Respectă cerințele europene: EN166 și EN170 / EN172.

	Culoarea lentilei	Ambalare	Cantitate pachet	Cantitate comandă	Număr articol	Cod EAN
①	Transparentă	Husă de protecție	1	1	4932478763	4058546360450
		Pachet de 144 bucăți	144	1	4932479024	4058546363147
②	Fumurie	Husă de protecție	1	1	4932478764	4058546360467
		Pachet de 144 bucăți	144	1	4932479025	4058546363154
③	Gri	Husă de protecție	1	1	4932478907	4058546361891
		Pachet de 144 bucăți	144	1	4932479026	4058546363161
④	Galben	Husă de protecție	1	1	4932478927	4058546362096



Ochelari de protecție cu funcție de lupă



- Îmbunătățesc vederea prin protejarea ochilor atunci când se lucrează de aproape.
- 4 moduri de mărire: +1 / +1.5 / +2 / +2.5.
- Ușori, garantează confort chiar și pentru o lungă perioadă de timp de purtare.
- Lentile durabile anti-zgâriere.
- Brațe confortabile și flexibile pentru un confort prelungit în timpul purtării.
- Respectă cerințele europene: EN166.



Descriere	Cantitate pachet	Cantitate comandă	Număr articol	Cod EAN
Ochelari de protecție cu funcție de lupă (+1)	1	1	4932478909	4058546361914
Ochelari de protecție cu funcție de lupă (+1.5)	1	1	4932478910	4058546361921
Ochelari de protecție cu funcție de lupă (+2)	1	1	4932478911	4058546361938
Ochelari de protecție cu funcție de lupă (+2.5)	1	1	4932478912	4058546361945

Ochelari Goggle profil înalt, neventilați

NOU

- Lentile durabile anti-zgârieturi
- Lentile anti-aburire cu durată lungă de viață
- Protecție sporită la impact
- Protecție împotriva stropilor și a lichidelor
- Fără ventilație, pentru lucrul cu gaze și vapori
- Certificați european: EN166 și EN170 / EN172



Descriere	Cantitate pachet	Cantitate comandă	Număr articol	Cod EAN
① Ochelari Goggle profil înalt fumurii, neventilați	1	1	4932493438	4058546483098
② Ochelari Goggle profil înalt incolori, neventilați	1	1	4932493437	4058546483081

Ochelari Goggle profil înalt, ventilați

NOU

- Lentile durabile anti-zgârieturi
- Lentile anti-aburire cu durată lungă de viață
- Protecție sporită la impact
- Protecție împotriva stropilor și a lichidelor
- Ventilație indirectă
- Certificați european: EN166 și EN170 / EN172



Descriere	Cantitate pachet	Cantitate comandă	Număr articol	Cod EAN
① Ochelari Goggle profil înalt incolori	1	1	4932493435	4058546483067
② Ochelari Goggle profil înalt fumurii	1	1	4932493436	4058546483074

Ochelari Goggle profil scăzut, ventilați

NOU

- Lentile durabile anti-zgârieturi
- Lentile anti-aburire cu durată lungă de viață
- Protecție sporită la impact
- Protecție împotriva stropilor și a lichidelor
- Ventilație indirectă
- Compacti pentru spații înguste
- Certificați european: EN166 și EN170 / EN172



Descriere	Cantitate pachet	Cantitate comandă	Număr articol	Cod EAN
① Ochelari Goggle profil scăzut incolori	1	1	4932493433	4058546483043
② Ochelari Goggle profil scăzut fumurii	1	1	4932493434	4058546483050

Ochelari de protecție OTG

NOU

- Lentile durabile anti-zgârieturi
- Lentile anti-aburire cu durată lungă de viață
- Brațe confortabile și flexibile pentru o purtare confortabilă și prelungită
- Se potrivește pentru a fi purtați peste cele mai populare rame de ochelari cu prescripție medicală
- Cadru cu ramă Wraparound



Descriere	Culoarea lentilei	Cantitate pachet	Cantitate comandă	Număr articol	Cod EAN
① Ochelari de protecție OTG incolori	Transparentă	1	1	4932493439	4058546483104
② Ochelari de protecție OTG fumurii	Fumurie	1	1	4932493440	4058546483111

Mască FFP2

- Clasificare FFP2 - oferă o protecție de până la 94%.
- Bandă nazală ajustabilă din aluminiu - potrivire ușoară.
- Curele confortabile ajustabile - potrivire ușoară.
- Respirabilitate crescută.
- Compatibilă cu ochelarii de protecție MILWAUKEE®.
- Certificare europeană ca mască de protecție FFP2 în conformitate cu EN149: 2001/A1:2009.



Descriere	Cantitate pachet	Cantitate comandă	Număr articol	Cod EAN
Mască FFP2 - 20 buc.	20	1	4932479237	4058546370312

Mască FFP2 pliabilă

- Clasificare FFP2 - oferă o protecție de până la 94%.
- Pliabilă - pentru transportul ușor la locul de muncă.
- Bandă nazală ajustabilă din aluminiu - potrivire ușoară.
- Curele confortabile ajustabile - potrivire ușoară.
- Compatibilă cu ochelarii de protecție MILWAUKEE®.
- Certificare europeană ca mască de protecție FFP2 în conformitate cu EN149: 2001/A1:2009.



Descriere	Cantitate pachet	Cantitate comandă	Număr articol	Cod EAN
Mască FFP2 pliabilă - 20 buc.	20	1	4932479238	4058546370329

Mască FFP3 cu supapă

- Clasă FFP3 - cea mai înaltă protecție, filtrează până la 99% din particule, inclusiv azbest.
- Supapă cu sens unic - respirație ușoară și fără aburire.
- Supapă de expirare - expirație ușoară.
- Bandă nazală ajustabilă din aluminiu - potrivire ușoară.
- Curele confortabile ajustabile - potrivire ușoară.
- Respirabilitate crescută.
- Garnitură confortabilă - protejează împotriva prafului și resturilor grosiere.
- Compatibilă cu ochelarii de protecție MILWAUKEE®.
- Certificat European FFP3 în conformitate cu EN149: 2001/A1:2009.



Descriere	Cantitate pachet	Cantitate comandă	Număr articol	Cod EAN
Mască FFP3 cu supapă - 10 buc.	10	1	4932471906	4058546298050

Mască FFP2 cu supapă

- Clasificare FFP2 - oferă o protecție de până la 94%.
- Supapă cu sens unic - respirare ușoară și fără aburire.
- Supapă de expirare - expirare ușoară.
- Bandă nazală ajustabilă din aluminiu - potrivire ușoară.
- Curele confortabile ajustabile - potrivire ușoară.
- Respirabilitate crescută.
- Compatibilă cu ochelarii de protecție MILWAUKEE®.
- Certificare europeană ca mască de protecție FFP2 în conformitate cu EN149: 2001/A1:2009.



Descriere	Cantitate pachet	Cantitate comandă	Număr articol	Cod EAN
Mască FFP2 cu supapă - 10 buc.	10	1	4932478548	4058546347413

Mască FFP2 pliabilă cu supapă

- Clasificare FFP2 - oferă o protecție de până la 94%.
- Pliabilă - pentru transportul ușor la locul de muncă.
- Supapă cu sens unic - respirare ușoară și fără aburire.
- Supapă de expirare - expirare ușoară.
- Bandă nazală ajustabilă.
- Curele confortabile ajustabile - potrivire ușoară.
- Respirabilitate crescută.
- Compatibilă cu ochelarii de protecție MILWAUKEE®.
- Certificat European FFP2 în conformitate cu EN149: 2001/A1:2009.



Descriere	Cantitate pachet	Cantitate comandă	Număr articol	Cod EAN
Mască FFP2 pliabilă cu supapă - 15 buc.	15	1	4932478801	4058546360832

Antifoane interne active cu Bluetooth®

NOU

- Modul pentru șantier oferă o conștientizare controlabilă a situației, reducând în același timp intensitatea zgomotelor externe puternice
- Bluetooth® se conectează la dispozitive de până la 100 m și permite ascultarea de muzică/Podcast/Audiobooks/Media și acceptă Talk On/Decline a apelurilor telefonice
- Protectori auditivi cu certificare europeană: EN 352-2:2020 (SNR dopuri de silicon pentru urechi = 26 dB; SNR dopuri de spumă pentru urechi = 32 dB); EN 352-7:2020; EN 352-9:2020; și EN 352-10:2020
- Proiectat pentru utilizarea la locul de muncă, protecția auditivă pasivă este asigurată de vârfurile de silicon și spuma pentru urechi
- Vârfuri interschimbabile din spumă și silicon, precum și manșoane incluse
- Suficient de mic pentru a nu interfera cu orice EIP sau cu cagule și pălării
- Suficient de ușoare pentru a minimiza oboseala în ureche și pentru a sta la același nivel cu urechea
- Până la 10 ore de funcționare cu o singură încărcare
- Acumulatorul REDLITHIUM™USB oferă până la 70 de ore de funcționare folosind mai multe încărcări în carcasă



Descriere	Cantitate pachet	Cantitate comandă	Număr articol	Cod EAN
Antifoane interne active cu Bluetooth®	1	1	4933478750	4058546360320

Antifoane interne din spumă cu memorie

NOU

Descriere	Cantitate pachet	Cantitate comandă	Număr articol	Cod EAN
Antifoane interne din spumă cu memorie, mărimea L - 5 perechi	1	1	4932493359	4058546482305
Antifoane interne din spumă cu memorie, mărimea M - 5 perechi	1	1	4932493360	4058546482312
Antifoane interne din spumă cu memorie, mărimea S - 5 perechi	1	1	4932493361	4058546482329



Antifoane interne cu strat dublu

NOU

Descriere	Cantitate pachet	Cantitate comandă	Număr articol	Cod EAN
Antifoane interne cu strat dublu, mărimea S - 5 perechi	1	1	4932493364	4058546482350
Antifoane interne cu strat dublu, mărimea M - 5 perechi	1	1	4932493363	4058546482343
Antifoane interne cu strat dublu, mărimea L - 5 perechi	1	1	4932493362	4058546482336



Antifoane interne de unică folosință

- Atenuarea eficientă a zgomotului la locul de muncă SNR = 31 dB.
- Purtare pe tot parcursul zilei.
- Se extind rapid: etanșare eficientă pentru a proteja împotriva zgomotelor periculoase.
- Perechi ambalate individual (200 de perechi), ambalaje resigilabile (10 perechi) pentru distribuire igienică și ușoară.
- CE: EN352-2 (SNR = 38 dB; H = 37; M = 36 dB; L = 32 dB).



Descriere	Cantitate pachet	Cantitate comandă	Număr articol	Cod EAN
Antifoane interne de unică folosință - 10 perechi	1	1	4932480464	4058546407490
Antifoane interne de unică folosință - 200 perechi	200	1	4932480465	4058546407506

Antifoane

- Purtare în 3 puncte: deasupra capului, sub barbă și la ceafă.
- Brațe pivotante pentru ajustarea și pivotarea benzii pentru a asigura o poziție de purtare confortabilă.
- Căștile se pot purta în permanență, chiar dacă se schimbă poziția de purtare - protecție permanentă.
- Căști din spumă interschimbabile și căști tpr tip brăduț incluse.
- Bandă rezistentă și confortabilă pentru o durată lungă de exploatare.
- Protecții auditive certificate european: EN 352-2 (SNR TPR = 32 dB; SNR = 33 dB)

Descriere	Cantitate pachet	Cantitate comandă	Număr articol	Cod EAN
① Antifoane cu bandă	1	1	4932478135	4058546340681
② Înlocuire spumă - 5 perechi	5	1	4932478550	4058546347437
③ Înlocuire TPR - 5 perechi	5	1	4932478549	4058546347420



Antifoane reutilizabile cu șnur

- Atenuarea eficientă a zgomotului la locul de muncă SNR = 31 dB.
- Șnur pentru acces facil - pentru purtare în jurul gâtului.
- Silicon - confort toată ziua.
- Design de fixare rapidă pentru a introduce și a îndepărta rapid, obținând în același timp o etanșare sigură.
- Cutie de depozitare inclusă - pentru păstrarea dopurilor de urechi curate.
- Protecție auditivă cu certificare europeană: EN352-2 (SNR = 31 dB).



Descriere	Cantitate pachet	Cantitate comandă	Număr articol	Cod EAN
Antifoane reutilizabile cu șnur	3	1	4932471904	4058546298036

Trusă PACKOUT[™] de prim ajutor DIN 13157

- Ușor de identificat în timpul unei urgențe datorită organizatorului compact PACKOUT[™] de culoare roșie
- Parte a sistemului modular de depozitare PACKOUT[™]
- Construită din polimeri rezistenți la impact pentru durabilitate pe șantier
- Protecție IP 65 ce ține la distanță apa și reziduurile de pe șantier
- Interiorul dispune de 5 cutii detașabile și montabile
- Cutiile nu se deplasează în timpul transportului, împiedicând astfel amestecarea conținuturilor
- Trusă de prim ajutor conformă cu DIN 13157:2021-11



**DESIGNED FOR USE IN
PACKOUT[™]**

Descriere	Cantitate pachet	Cantitate comandă	Număr articol	Cod EAN
Trusă PACKOUT [™] de prim ajutor DIN 13157	1	1	4932478879	4058546361617
Trusă PACKOUT [™] XL de prim ajutor DIN 13157	1	1	4932492962	4058546478339



Vestă de înaltă vizibilitate premium

- 15 buzunare - capacitate de depozitare crescută.
- 1 buzunar transparent pentru ecuson - identificare ușoară pe șantier.
- 1 buzunar la spate - pentru tabletă.
- Reglare rapidă a dimensiunii - pentru o potrivire mai bună.
- Guler căptușit - un plus de confort pentru o purtare îndelungată.
- Gaură prindere ham - pentru a avea mai multă siguranță pe șantier.
- Certificare europeană îmbrăcăminte de protecție de înaltă vizibilitate - clasa 2 conform EN ISO 20471: 2013 / A1:2016.



Descriere	Culoare	Cantitate pachet	Cantitate comandă	Număr articol	Cod EAN
Vestă de înaltă vizibilitate premium galbenă - S/M	Galben	1	1	4932471895	4058546297947
Vestă de înaltă vizibilitate premium galbenă - L/XL	Galben	1	1	4932471896	4058546297954
Vestă de înaltă vizibilitate premium galbenă - 2XL/3XL	Galben	1	1	4932471897	4058546297961
Vestă de înaltă vizibilitate premium portocalie - S/M	Portocaliu	1	1	4932471898	4058546297978
Vestă de înaltă vizibilitate premium portocalie - L/XL	Portocaliu	1	1	4932471899	4058546297985
Vestă de înaltă vizibilitate premium portocalie - 2XL/3XL	Portocaliu	1	1	4932471900	4058546297992

Vestă de înaltă vizibilitate

- 10 buzunare - capacitate de depozitare crescută.
- 1 buzunar transparent pentru ecuson - identificare ușoară pe șantier.
- Reglare rapidă a dimensiunii - pentru o potrivire mai bună.
- Gaură prindere ham - pentru a avea mai multă siguranță pe șantier.
- Certificare europeană îmbrăcăminte de protecție de înaltă vizibilitate - clasa 2 conform EN ISO 20471: 2013 / A1:2016.



Descriere	Culoare	Cantitate pachet	Cantitate comandă	Număr articol	Cod EAN
Vestă de înaltă vizibilitate galbenă - S/M	Galben	1	1	4932471889	4058546297886
Vestă de înaltă vizibilitate galbenă - L/XL	Galben	1	1	4932471890	4058546297893
Vestă de înaltă vizibilitate galbenă - 2XL/3XL	Galben	1	1	4932471891	4058546297909
Vestă de înaltă vizibilitate portocalie - S/M	Portocaliu	1	1	4932471892	4058546297916
Vestă de înaltă vizibilitate portocalie - L/XL	Portocaliu	1	1	4932471893	4058546297923
Vestă de înaltă vizibilitate portocalie - 2XL/3XL	Portocaliu	1	1	4932471894	4058546297930

Veste de lucru reflectorizante

NOU

- 1 suport transparent pentru ecusonul ID pentru o identificare ușoară pe șantier. 1 buzunar intern pentru depozitarea hârtiilor, pixurilor etc.
- Buclă de agățat pentru a vă agăța ușor vesta după utilizare.
- Fermoar durabil pentru deschidere/închidere.
- Se poate spăla la mașină.
- Certificate la nivel european ca îmbrăcăminte cu vizibilitate ridicată de clasa 2 în conformitate cu EN ISO 20471: 2013/A1:2016.



Descriere	Cantitate pachet	Cantitate comandă	Număr articol	Cod EAN
Vestă de lucru reflectorizantă galbenă (S/M)	1	1	4932493994	4058546511548
Vestă de lucru reflectorizantă galbenă (L/XL)	1	1	4932493995	4058546511555
Vestă de lucru reflectorizantă galbenă (2XL/3XL)	1	1	4932493996	4058546511562
Vestă de lucru reflectorizantă galbenă (4XL/5XL)	1	1	4932493997	4058546511579
Vestă de lucru reflectorizantă portocalie (S/M)	1	1	4932493998	4058546511586
Vestă de lucru reflectorizantă portocalie (L/XL)	1	1	4932493999	4058546511593
Vestă de lucru reflectorizantă portocalie (2XL/3XL)	1	1	4932498000	4058546511609
Vestă de lucru reflectorizantă portocalie (4XL/5XL)	1	1	4932498001	4058546511616



GHIDUL MĂNUȘILOR MILWAUKEE®

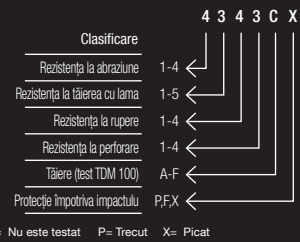

MĂNUȘI REZISTENTE LA TĂIERE

MÂNECUȚE

TIPURI DE MĂNUȘI



	NIVEL DE TĂIERE A	NIVEL DE TĂIERE B	NIVEL DE TĂIERE C	NIVEL DE TĂIERE D	NIVEL DE TĂIERE E	NIVEL DE TĂIERE F	NIVEL DE TĂIERE C	NIVEL DE TĂIERE E
CARACTERISTICI								
CERTIFICAT EN 388	4121A	4242B	4343C	4X43D	4X44E	4X43F	2342C	3X42E
CODUL CULORILOR								
DENSITATEA ȚESĂTURII	13	15	15	13	13	18	15	13
ACOPERIRE	Nitril - Abraziv	Nitril - Abraziv	Nitril - Microspumă	Nitril - Abraziv	Nitril - Abraziv	Nitril - Abraziv	-	-
MEDIU	Uscat, umed, uleios (LAVABIL)	Uscat, umed, uleios (LAVABIL)	Uscat, umed, uleios (LAVABIL)	Uscat, umed, uleios (LAVABIL)	Uscat, umed, uleios (LAVABIL)	Uscat, umed, uleios (LAVABIL)	-	-
APLICAȚII								
AUTO	✓	✓	✓	-	-	-	✓	-
DULGHERIE	✓	✓	-	-	-	-	✓	-
INGINERIE CIVILĂ	✓	✓	✓	✓	✓	-	✓	✓
CONSTRUCȚII	✓	✓	✓	✓	✓	-	✓	✓
DEMOLARE	-	-	✓	✓	✓	-	✓	✓
MONTARE GIPS-CARTON ȘI INSTALARE PLAFOANE	-	✓	✓	✓	-	-	✓	✓
LUCRĂRI DE ARHITECTURĂ PESAGISTICĂ ȘI HORTICULTURĂ	✓	✓	-	-	-	-	✓	-
MENTENANȚĂ & REPARAȚII	-	-	-	-	-	-	-	-
PRODUCȚIE	✓	✓	✓	✓	✓	✓	✓	✓
ASAMBLARE	✓	✓	-	-	-	-	✓	-
PRELUCRAREA METALULUI	-	-	✓	✓	✓	✓	✓	✓
HVAC	-	-	✓	✓	✓	✓	-	✓
INSTALAȚII SANITARE	✓	✓	✓	-	-	-	-	-
REȚELE ELECTRICE	✓	✓	✓	-	-	-	✓	-
ȚIȚEI & GAZE NATURALE	✓	✓	✓	✓	✓	✓	-	-

CARACTERISTICI CHEIE



EN388:2016



CONFORTABILE



DEXTERITATE



SMARTSWIPE™



REZISTENȚĂ LA TĂIERE A



REZISTENȚĂ LA TĂIERE B



REZISTENȚĂ LA TĂIERE C



REZISTENȚĂ LA TĂIERE D



REZISTENȚĂ LA TĂIERE E



REZISTENȚĂ LA TĂIERE F



ÎNALTĂ VIZIBILITATE



MATERIAL RESPIRABIL



ADERENTE & REZISTENTE LA PERFORARE



IARNĂ



PIELE



REZISTENTE LA IMPACT



PALMĂ ÎNTĂRITĂ



DURABILE



ÎNTĂRITE CU ARMORTEX™



ÎNTĂRITE

MĂNUȘI DE ÎNALTĂ VIZIBILITATE REZISTENTE LA TĂIERE

MĂNUȘI CU ÎNALTĂ DEXTERITATE REZISTENTE LA TĂIERE



HI-VIS NIVEL DE TĂIERE A	HI-VIS NIVEL DE TĂIERE B	HI-VIS NIVEL DE TĂIERE	HI-VIS NIVEL DE TĂIERE D	HI-VIS NIVEL DE TĂIERE E	HI-DEX NIVEL DE TĂIERE B	HI-DEX NIVEL DE TĂIERE C	HI-DEX NIVEL DE TĂIERE D
3121A	3242B	4X42C	4X43D	4X43E	4242B	4342C	4X42D
15	15	15	13	13	18	18	18
Poliuretan (PU)	Poliuretan (PU)	Poliuretan (PU)	Poliuretan (PU)	Poliuretan (PU)	Poliuretan (PU)	Poliuretan (PU)	Poliuretan (PU)
Uscat (LAVABIL)	Uscat (LAVABIL)	Uscat (LAVABIL)	Uscat (LAVABIL)	Uscat (LAVABIL)	Uscat (LAVABIL)	Uscat (LAVABIL)	Uscat (LAVABIL)
✓	✓	✓	✓	✓	✓	✓	✓
✓	✓	-	-	-	✓	✓	-
✓	✓	✓	✓	✓	✓	✓	✓
✓	✓	✓	✓	✓	✓	✓	✓
-	-	-	-	-	-	-	-
-	✓	✓	✓	-	✓	✓	✓
-	-	-	-	-	-	-	-
-	-	-	-	-	-	-	-
✓	✓	✓	✓	✓	✓	✓	✓
✓	✓	-	-	-	✓	✓	✓
-	-	✓	✓	✓	-	✓	✓
-	-	✓	✓	✓	-	✓	✓
-	-	-	-	-	-	-	-
✓	✓	✓	-	-	✓	✓	✓
-	-	-	-	-	-	-	-

ECHIPAMENT INDIVIDUAL DE PROTECȚIE



GHIDUL MĂNUȘILOR MILWAUKEE®

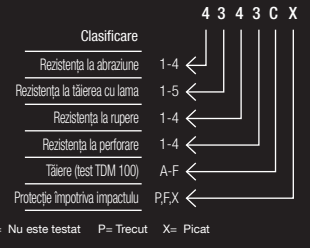

MĂNUȘI DE IARNĂ REZISTENTE LA TĂIERE

MĂNUȘI DIN PIELE

TIPURI DE MĂNUȘI



	NIVEL DE TĂIERE A	NIVEL DE TĂIERE B	NIVEL DE TĂIERE C	NIVEL DE TĂIERE D	NIVEL DE TĂIERE E	PIELE HIBRID	PIELE
CARACTERISTICI							
CERTIFICAT EN 388	EN388: 1141A EN511: 01X	EN388: 2242B EN511: X1X	EN388: 2442C EN511: 02X	EN388: 3X43D EN511: X1X	EN 388: 3X43E EN 511: X1X	2122X	2122X
CODUL CULORILOR						-	-
DENSITATEA ȚESĂTURII	15,10	15,10	15,7	15,10	13,10	-	-
ACOPERIRE	Latex	Latex	Latex	Latex	Latex	-	-
MEDIU	Rece, umed, uscat (LAVABIL)	Rece, umed, uscat (LAVABIL)	Rece, umed, uscat (LAVABIL)	Rece, umed, uscat (LAVABIL)	Rece, umed, uscat (LAVABIL)	(LAVABIL)	(LAVABIL)
APLICAȚII							
AUTO	✓	-	-	-	-	-	-
DULGERIE	✓	✓	-	-	-	✓	✓
INGINERIE CIVILĂ	-	-	-	-	-	-	-
CONSTRUCȚII	✓	✓	✓	✓	✓	✓	✓
DEMOLARE	-	-	✓	✓	✓	-	-
MONTARE GIPS-CARTON ȘI INSTALARE PLAFOANE	-	✓	✓	✓	-	-	-
LUCRĂRI DE ARHITECTURĂ PEISAGISTICĂ ȘI HORTICULTURĂ	✓	✓	-	-	-	✓	✓
MENTENANȚĂ & REPARAȚII	-	-	-	-	-	-	-
PRODUȚIE	✓	✓	-	-	-	-	-
ASAMBLARE	-	-	-	-	-	-	-
PRELUCRAREA METALULUI	-	-	-	✓	✓	-	-
HVAC	-	-	✓	✓	✓	-	-
INSTALAȚII SANITARE	✓	✓	-	-	-	-	-
REȚELE ELECTRICE	✓	✓	-	-	-	✓	✓
ȚIȚEI & GAZE NATURALE	✓	✓	✓	✓	✓	-	-

CARACTERISTICI CHEIE



EN388:2016



CONFORTABILE



DEXTERITATE



SMARTSWIPE™



REZISTENȚA LA TĂIERE A



REZISTENȚA LA TĂIERE B



REZISTENȚA LA TĂIERE C



REZISTENȚA LA TĂIERE D



REZISTENȚA LA TĂIERE E



REZISTENȚA LA TĂIERE F



ÎNALTĂ VIZIBILITATE



MATERIAL RESPIRABIL



ADERENTE & REZISTENTE LA PERFORARE



IARNĂ



PIELE



REZISTENTE LA IMPACT



PALMĂ ÎNTĂRITĂ



DURABILE



ÎNTĂRITE CU ARMORTEX™



ÎNTĂRITE

MĂNUȘI DE MUNCĂ

MĂNUȘI CU PROTECȚIE LA IMPACT



FREE FLEX	FĂRĂ DEGETE	LUCRĂRI DEMOLARE	IARNĂ LUCRĂRI DEMOLARE	IMPACT NIVEL DE TĂIERE C	IMPACT NIVEL DE TĂIERE E	IMPACT LUCRĂRI DEMOLARE
2121X	2121X	2121X	EN 388: 2122A EN 511: 14X	4343CP	4X44EP	2121XP
-	-	-	-	-	-	-
-	-	-	-	18	13	-
-	-	-	-	Nitril	Nitril	-
Uscat (LAVABIL)	Uscat (LAVABIL)	Uscat (LAVABIL)	Rece, umed, uscat (LAVABIL)	Uscat, umed, uleios (LAVABIL)	Uscat, umed, uleios (LAVABIL)	Uscat (LAVABIL)
✓	-	-	-	✓	-	-
✓	✓	✓	✓	-	-	-
-	-	-	-	-	-	-
✓	✓	✓	✓	✓	✓	✓
-	-	✓	✓	✓	✓	✓
-	-	-	-	✓	-	-
-	-	-	-	-	-	-
-	-	-	-	-	-	-
-	-	-	-	✓	-	-
-	-	✓	✓	✓	✓	-
✓	✓	-	-	-	-	-
✓	✓	✓	✓	-	-	-
-	-	✓	✓	✓	✓	✓

ECHIPAMENT INDIVIDUAL DE PROTECȚIE



GHIDUL MĂNUȘILOR MILWAUKEE®

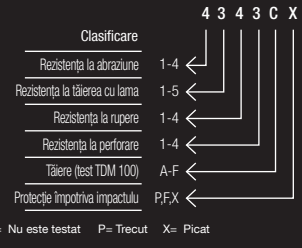

MĂNUȘI PROTECȚIE CHIMICĂ

MĂNUȘI REZISTENTE LA TĂIERE

MĂNUȘI DIN PIELE

TIPURI DE MĂNUȘI



	SUBSTANȚE CHIMICE	MĂNUȘI DE UNICĂ FOLOSINȚĂ DIN NITRIL	IMPREGNATE TOTAL	MĂNUȘI UNIVERSALE	PAD PRO NIVEL DE TĂIERE D	FIERĂSTRĂU CU LANȚ
CARACTERISTICI						
CERTIFICAT EN 388	EN ISO 374-1:2016 Tip A / J, K, L, M, N, O, EN388: 4121A, EN 407: X1XXX, Aprobat pentru contactul cu alimentele	EN ISO 374-1:2016 Tip B / KPT	EN388: 4221A, EN 407: X1XXX	EN388: 3121A	EN388: 4X42D, EN 407: X1XXX	N ISO 11393: clasa 1, Design A, Tip 1 EN388: 2122A
CODUL CULORILOR	-	-	-	-	-	-
DENSITATEA ȚESĂTURII	-	-	15	13	18	-
ACOPERIRE	-	-	Nitril	Poliuretana (PU)	-	-
MEDIU	Umed, ud, substanțe chimice	Produse chimice umede, ude, uleioase	Umed, ud, uleios (LAVABIL)	Uscat	Uscat, umed, uleios (LAVABIL)	Uscat, umed
APLICAȚII						
AUTO	-	-	-	-	-	-
DULGERIE	-	-	-	-	-	-
INGINERIE CIVILĂ	-	-	-	-	-	-
CONSTRUCȚII	-	-	-	-	-	-
DEMOLARE	-	-	-	-	-	-
MONTARE GIPS-CARTON ȘI INSTALARE PLAFOANE	-	-	-	-	-	-
LUCRĂRI DE ARHITECTURĂ PEISAGISTICĂ ȘI HORTICULTURĂ	-	-	-	-	-	-
MENTENANȚĂ & REPARAȚII	-	-	-	-	-	-
PRODUCȚIE	-	-	-	-	-	-
ASAMBLARE	-	-	-	-	-	-
PRELUCRAREA METALULUI	-	-	-	-	-	-
HVAC	-	-	-	-	-	-
INSTALAȚII SANITARE	-	-	-	-	-	-
REȚELE ELECTRICE	-	-	-	-	-	-
ȚIȚEI & GAZE NATURALE	-	-	-	-	-	-

Mănuși rezistente la tăiere

Descriere	Codul culorilor	Mărime	Cantitate pachet	Cantitate comandă	Număr articol	Cod EAN
① Mănuși rezistente la tăiere - A	Alb	7 / S	1	1	4932479712	4058546375065
		7 / S	12	1	4932479713	4058546375072
		7 / S	144	1	4932479714	4058546375089
		8 / M	1	1	4932471416	4058546290443
		8 / M	12	1	4932471614	4058546295134
		8 / M	144	1	4932479008	4058546362980
		9 / L	1	1	4932471417	4058546290450
		9 / L	12	1	4932471615	4058546295141
		9 / L	144	1	4932479009	4058546362997
		10 / XL	1	1	4932471418	4058546290467
		10 / XL	12	1	4932471616	4058546295158
		10 / XL	144	1	4932479010	4058546363000
		11 / XXL	1	1	4932471419	4058546290474
		11 / XXL	12	1	4932471617	4058546295165
11 / XXL	144	1	4932479011	4058546363017		
② Mănuși rezistente la tăiere - B	Albastru	7 / S	1	1	4932479906	4058546377007
		8 / M	1	1	4932479907	4058546377014
		9 / L	1	1	4932479908	4058546377021
		10 / XL	1	1	4932479909	4058546377038
		11 / XXL	1	1	4932479910	4058546377045
③ Mănuși rezistente la tăiere - C	Negru	7 / S	1	1	4932479715	4058546375096
		7 / S	12	1	4932479716	4058546375102
		7 / S	144	1	4932479717	4058546375119
		8 / M	1	1	4932471420	4058546290481
		8 / M	12	1	4932471618	4058546295172
		8 / M	144	1	4932479012	4058546363024
		9 / L	1	1	4932471421	4058546290498
		9 / L	12	1	4932471619	4058546295189
		9 / L	144	1	4932479013	4058546363031
		10 / XL	1	1	4932471422	4058546290504
		10 / XL	12	1	4932471620	4058546295196
		10 / XL	144	1	4932479014	4058546363048
		11 / XXL	1	1	4932471423	4058546290511
		11 / XXL	12	1	4932471621	4058546295202
11 / XXL	144	1	4932479015	4058546363055		
④ Mănuși rezistente la tăiere - D	Gri	7 / S	1	1	4932479911	4058546377052
		8 / M	1	1	4932479912	4058546377069
		9 / L	1	1	4932479913	4058546377076
		10 / XL	1	1	4932479914	4058546377083
		11 / XXL	1	1	4932479915	4058546377090
⑤ Mănuși rezistente la tăiere - E	Roșu	7 / S	1	1	4932479718	4058546375126
		7 / S	12	1	4932479719	4058546375133
		7 / S	144	1	4932479720	4058546375140
		8 / M	1	1	4932471424	4058546290528
		8 / M	12	1	4932471622	4058546295219
		8 / M	144	1	4932479016	4058546363062
		9 / L	1	1	4932471425	4058546290535
		9 / L	12	1	4932471623	4058546295226
		9 / L	144	1	4932479017	4058546363079
		10 / XL	1	1	4932471426	4058546290542
		10 / XL	12	1	4932471624	4058546295233
		10 / XL	144	1	4932479018	4058546363086
		11 / XXL	1	1	4932471427	4058546290559
		11 / XXL	12	1	4932471625	4058546295240
11 / XXL	144	1	4932479019	4058546363093		



Descriere	Codul culorilor	Mărime	Cantitate pachet	Cantitate comandă	Număr articol	Cod EAN
⑥ Mănuși rezistență ridicată la tăiere - nivel F	Mov	7 / S	1	1	4932492040	4058546413521
		7 / S	12	1	4932492045	4058546413576
		8 / M	1	1	4932492041	4058546413538
		8 / M	12	1	4932492046	4058546413583
		9 / L	1	1	4932492042	4058546413545
		9 / L	12	1	4932492047	4058546413590
		10 / XL	1	1	4932492043	4058546413552
		10 / XL	12	1	4932492048	4058546413606
		11 / XXL	1	1	4932492044	4058546413569
		11 / XXL	12	1	4932492049	4058546413613
⑦ Mănuși de uz general	Alb	7 / S	12	1	4932493238	4058546481094
		8 / M	12	1	4932493239	4058546481100
		9 / L	12	1	4932493240	4058546481117
		10 / XL	12	1	4932493241	4058546481124
		11 / XXL	12	1	4932493242	4058546481131



Mânecuțe, nivel de tăiere C

- Material din nailon cu elasticitate ridicată, cu puncte de întindere în 4 direcții pentru a se potrivi brațelor utilizatorilor.
- Design conic, mai lat pe biceps și strâns pe încheietură, pentru a se potrivi formei naturale ale brațului.
- Bandă elastică cu puncte anti-alunecare pe biceps și manșetă întinsă pentru a menține mânecile la locul lor și pentru a preveni lăsarea lor.
- Materialul respirabil și ușor oferă dexteritate bună și confort pe tot parcursul zilei.
- Bucla elastică pentru degetul mare evită punctele de presiune atunci când folosiți mănuși.
- Protecție solară UV cu UPF 50+ conform BS EN 13758-1:2002 +A1:2006 pentru partea acoperită a brațelor.
- Certificat european pentru protecție la tăiere: EN ISO 21420, EN388:2016 (2342C), UKCA.



Descriere	Nivel de tăiere	Codul culorilor	Cantitate pachet	Cantitate comandă	Număr articol	Cod EAN
Mânecuțe, nivel de tăiere C - 40 cm	C	Negru	1	1	4932478584	4058546347772
Mânecuțe, nivel de tăiere C - 45 cm	C	Negru	1	1	4932478585	4058546347789

Mânecuțe, nivel de tăiere E

- Material din nailon cu elasticitate ridicată, cu puncte de întindere în 4 direcții pentru a se potrivi brațelor utilizatorilor.
- Design conic, mai lat pe biceps și strâns pe încheietură, pentru a se potrivi formei naturale ale brațului.
- Bandă elastică cu puncte anti-alunecare pe biceps și manșetă întinsă pentru a menține mânecile la locul lor și pentru a preveni lăsarea lor.
- Materialul respirabil și ușor oferă dexteritate bună și confort pe tot parcursul zilei.
- Bucla elastică pentru degetul mare evită punctele de presiune atunci când folosiți mănuși.
- Protecție solară UV cu UPF 50+ conform BS EN 13758-1:2002 +A1:2006 pentru partea acoperită a brațelor.
- Certificat european pentru protecție la tăiere: EN ISO 21420, EN388:2016 (3X42E), UKCA.



Descriere	Nivel de tăiere	Codul culorilor	Cantitate pachet	Cantitate comandă	Număr articol	Cod EAN
Mânecuțe, nivel de tăiere E - 40 cm	E	Roșu	1	1	4932479936	4058546377304
Mânecuțe, nivel de tăiere E - 45 cm	E	Roșu	1	1	4932479937	4058546377311

Mănuși de iarnă rezistente la tăiere

Descriere	Codul culorilor	Mărime	Cantitate pachet	Cantitate comandă	Număr articol	Cod EAN
① Mănuși iarnă - nivel de tăiere A	Alb	7 / S	1	1	4932479704	4058546374983
		7 / S	12	1	4932479705	4058546374990
		7 / S	72	1	4932479706	4058546375003
		8 / M	1	1	4932471343	4058546289713
		8 / M	12	1	4932471606	4058546295059
		8 / M	72	1	4932479000	4058546362904
		9 / L	1	1	4932471344	4058546289720
		9 / L	12	1	4932471607	4058546295066
		9 / L	72	1	4932479001	4058546362911
		10 / XL	1	1	4932471345	4058546289737
		10 / XL	12	1	4932471608	4058546295073
		10 / XL	72	1	4932479002	4058546362928
		11 / XXL	1	1	4932471346	4058546289744
		11 / XXL	12	1	4932471609	4058546295080
11 / XXL	72	1	4932479003	4058546362935		
② Mănuși iarnă - nivel de tăiere B	Albastru	7 / S	1	1	4932480601	4058546408862
		7 / S	12	1	4932480606	4058546408916
		8 / M	1	1	4932480602	4058546408879
		8 / M	12	1	4932480607	4058546408923
		9 / L	1	1	4932480603	4058546408886
		9 / L	12	1	4932480608	4058546408930
		10 / XL	1	1	4932480604	4058546408893
		10 / XL	12	1	4932480609	4058546408947
		11 / XXL	1	1	4932480605	4058546408909
		11 / XXL	12	1	4932480610	4058546408954
③ Mănuși iarnă - nivel de tăiere C	Negru	7 / S	1	1	4932479707	4058546375010
		7 / S	12	1	4932479708	4058546375027
		7 / S	72	1	4932479709	4058546375034
		8 / M	1	1	4932471347	4058546289751
		8 / M	12	1	4932471610	4058546295097
		8 / M	72	1	4932479004	4058546362942
		9 / L	1	1	4932471348	4058546289768
		9 / L	12	1	4932471611	4058546295103
		9 / L	72	1	4932479005	4058546362959
		10 / XL	1	1	4932471349	4058546289775
		10 / XL	12	1	4932471612	4058546295110
		10 / XL	72	1	4932479006	4058546362966
		11 / XXL	1	1	4932471350	4058546289782
		11 / XXL	12	1	4932471613	4058546295127
11 / XXL	72	1	4932479007	4058546362973		
④ Mănuși iarnă - nivel de tăiere D	Gri	7 / S	1	1	4932480611	4058546408961
		7 / S	12	1	4932480616	4058546409012
		8 / M	1	1	4932480612	4058546408978
		8 / M	12	1	4932480617	4058546409029
		9 / L	1	1	4932480613	4058546408985
		9 / L	12	1	4932480618	4058546409036
		10 / XL	1	1	4932480614	4058546408992
		10 / XL	12	1	4932480619	4058546409043
⑤ Mănuși iarnă - nivel de tăiere E	Roșu	11 / XXL	1	1	4932480615	4058546409005
		11 / XXL	12	1	4932480620	4058546409050
		7 / S	1	1	4932479710	4058546375041
		7 / S	12	1	4932479711	4058546375058
		8 / M	1	1	4932479558	4058546373528
		8 / M	12	1	4932479562	4058546373566
		9 / L	1	1	4932479559	4058546373535
		9 / L	12	1	4932479563	4058546373573
		10 / XL	1	1	4932479560	4058546373542
		10 / XL	12	1	4932479564	4058546373580
11 / XXL	1	1	4932479561	4058546373559		
11 / XXL	12	1	4932479565	4058546373597		

①



②



③



④



⑤



Mănuși de înaltă vizibilitate

Descriere	Codul culturilor	Mărime	Cantitate pachet	Cantitate comandă	Număr articol	Cod EAN
① Mănuși de înaltă vizibilitate - nivel de tăiere A	Alb	7 / S	1	1	4932479916	4058546377106
		8 / M	1	1	4932479917	4058546377113
		9 / L	1	1	4932479918	4058546377120
		10 / XL	1	1	4932479919	4058546377137
		11 / XXL	1	1	4932479920	4058546377144
② Mănuși de înaltă vizibilitate - nivel de tăiere B	Albastru	7 / S	1	1	4932479921	4058546377151
		8 / M	1	1	4932479922	4058546377168
		9 / L	1	1	4932479923	4058546377175
		10 / XL	1	1	4932479924	4058546377182
		11 / XXL	1	1	4932479925	4058546377199
③ Mănuși de înaltă vizibilitate - nivel de tăiere C	Negru	7 / S	1	1	4932479721	4058546375157
		7 / S	144	1	4932479722	4058546375164
		8 / M	1	1	4932478131	4058546340643
		8 / M	144	1	4932479020	4058546363109
		9 / L	1	1	4932478132	4058546340650
		9 / L	144	1	4932479021	4058546363116
		10 / XL	1	1	4932478133	4058546340667
		10 / XL	144	1	4932479022	4058546363123
		11 / XXL	1	1	4932478134	4058546340674
11 / XXL	144	1	4932479023	4058546363130		
④ Mănuși de înaltă vizibilitate - nivel de tăiere D	Gri	7 / S	1	1	4932479926	4058546377205
		8 / M	1	1	4932479927	4058546377212
		9 / L	1	1	4932479928	4058546377229
		10 / XL	1	1	4932479929	4058546377236
		11 / XXL	1	1	4932479930	4058546377243
⑤ Mănuși de înaltă vizibilitate - nivel de tăiere E	Roșu	7 / S	1	1	4932479931	4058546377250
		8 / M	1	1	4932479932	4058546377267
		9 / L	1	1	4932479933	4058546377274
		10 / XL	1	1	4932479934	4058546377281
		11 / XXL	1	1	4932479935	4058546377298

①



②



③



④



⑤



Mănuși cu înaltă dexteritate

Descriere	Codul culorilor	Mărime	Cantitate pachet	Cantitate comandă	Număr articol	Cod EAN
Mănuși cu înaltă dexteritate - nivel de tăiere B	Albastru	7 / S	1	1	4932480491	4058546407766
		7 / S	12	1	4932480506	4058546407919
		8 / M	1	1	4932480492	4058546407773
		8 / M	12	1	4932480507	4058546407926
		9 / L	1	1	4932480493	4058546407780
		9 / L	12	1	4932480508	4058546407933
		10 / XL	1	1	4932480494	4058546407797
		10 / XL	12	1	4932480509	4058546407940
		11 / XXL	1	1	4932480495	4058546407803
11 / XXL	12	1	4932480510	4058546407957		
Mănuși cu înaltă dexteritate - nivel de tăiere C	Negru	7 / S	1	1	4932480496	4058546407810
		7 / S	12	1	4932480511	4058546407964
		8 / M	1	1	4932480497	4058546407827
		8 / M	12	1	4932480512	4058546407971
		9 / L	1	1	4932480498	4058546407834
		9 / L	12	1	4932480513	4058546407988
		10 / XL	1	1	4932480499	4058546407841
		10 / XL	12	1	4932480514	4058546407995
		11 / XXL	1	1	4932480500	4058546407858
11 / XXL	12	1	4932480515	4058546408008		
Mănuși cu înaltă dexteritate - nivel de tăiere D	Gri	7 / S	1	1	4932480501	4058546407865
		7 / S	12	1	4932480516	4058546408015
		8 / M	1	1	4932480502	4058546407872
		8 / M	12	1	4932480517	4058546408022
		9 / L	1	1	4932480503	4058546407889
		9 / L	12	1	4932480518	4058546408039
		10 / XL	1	1	4932480504	4058546407896
		10 / XL	12	1	4932480519	4058546408046
		11 / XXL	1	1	4932480505	4058546407902
11 / XXL	12	1	4932480520	4058546408053		



Mănuși protecție chimică

- Mănuși de protecție chimică, de protecție mecanică și de protecție termică pentru a spori siguranța utilizatorului.
- Mănușă cu o lungime de 350 mm, cu manșetă pentru a proteja antebrățul.
- Acoperire triplă de nitril pentru o durabilitate sporită.
- Performanță excelentă de aderență pe suprafețe umede și uleioase datorită finisajului nitrilic nisipos de pe palmă.
- Căptușeală interioară moale cu o densitate de 18 și compoziție fără latex pentru a asigura confortul pe perioade lungi de utilizare.
- Certificate la nivel european pentru protecție chimică, mecanică și termică: EN ISO 374- 1:2016 Tip A/ JKLMNO, EN ISO 374 -2, EN ISO 374-5 (VIRUS), EN ISO 21420, EN388 (4121A), EN 407 (X1XXX), aprobat pentru contactul cu alimentele, UKCA, EAC, UKRAINE



Descriere	Cantitate pachet	Cantitate comandă	Număr articol	Cod EAN
Mănuși protecție chimică - 7/S - 1 buc.	1	1	4932493228	4058546480998
Mănuși protecție chimică - 8/M - 1 buc.	1	1	4932493229	4058546481001
Mănuși protecție chimică - 9/L - 1 buc.	1	1	4932493230	4058546481018
Mănuși protecție chimică - 10/XL - 1 buc.	1	1	4932493231	4058546481025
Mănuși protecție chimică - 11/XXL - 1 buc.	1	1	4932493232	4058546481032



Mănuși rezistente la tăiere - A, impregnate total

- Mâna este acoperită de două ori cu nitril pentru a nu absorbi apă sau uleiuri. Primul strat de acoperire cu nitril neted pe toată mâna și al doilea strat cu spumă micro-subțire pe palmă și degetul mare.
- Performanță excelentă de aderență cu finisaj din spumă de nitril pe palmă. Materialul din nitril se comportă mai bine decât altele într-o gamă largă de temperaturi și pe suprafețe uleioase.
- Îneliș de întărire din nitril pe degetul mare pentru a oferi durabilitate într-o zonă slabă.
- Concepute pentru a oferi confort pe tot parcursul zilei, ideale pentru producție, instalații sanitare, silvicultură, industria auto și transporturi, managementul instalațiilor.
- Tehnologie SMARTSWIPE™ pe vârful degetelor - permite utilizarea dispozitivelor cu ecran tactil fără a scoate mânușa.



Descriere	Ambalare	Cantitate pachet	Cantitate comandă	Număr articol	Cod EAN
Mănuși rezistente la tăiere - A, impregnate total - 7/S - 1 buc.	Blistere	1	1	4932493218	4058546480899
Mănuși rezistente la tăiere - A, impregnate total - 8/M - 1 buc.	Blistere	1	1	4932493219	4058546480905
Mănuși rezistente la tăiere - A, impregnate total - 9/L - 1 buc.	Blistere	1	1	4932493220	4058546480912
Mănuși rezistente la tăiere - A, impregnate total - 10/XL - 1 buc.	Blistere	1	1	4932493221	4058546480929
Mănuși rezistente la tăiere - A, impregnate total - 11/XXL - 1 buc.	Blistere	1	1	4932493222	4058546480936
Mănuși rezistente la tăiere - A, impregnate total - 7/S - 12 buc.	Husă de protecție	12	1	4932493223	4058546480943
Mănuși rezistente la tăiere - A, impregnate total - 8/M - 12 buc.	Husă de protecție	12	1	4932493224	4058546480950
Mănuși rezistente la tăiere - A, impregnate total - 9/L - 12 buc.	Husă de protecție	12	1	4932493225	4058546480967
Mănuși rezistente la tăiere - A, impregnate total - 10/XL - 12 buc.	Husă de protecție	12	1	4932493226	4058546480974
Mănuși rezistente la tăiere - A, impregnate total - 11/XXL - 12 buc.	Husă de protecție	12	1	4932493227	4058546480981

Mănuși de unică folosință

- Mănuși de unică folosință din nitril durabile și rezistente, cu o grosime de 0,8 mil și o greutate de 8,0 gr, reducând riscul de rupere, crescând productivitatea.
- Modelul cu textură de diamant îmbunătățește aderența și oferă o dexteritate excelentă atunci când lucrezi în medii grase și uleioase.
- Rezistente la substanțe chimice pentru a proteja de uleiuri, benzină, diluanți, lichide de frână, solvenți utilizați în mod obișnuit în garajele auto.
- Dexteritate excelentă pentru a permite utilizatorilor să simtă suprafața de lucru și să manipuleze piese foarte mici.
- Tehnologie SMARTSWIPE™ - permite utilizarea dispozitivelor cu ecran tactil fără a scoate mânușa.



Descriere	Cantitate pachet	Cantitate comandă	Număr articol	Cod EAN
Mănuși de unică folosință - 7/S - 50 Buc	50pc	1	4932493233	4058546481049
Mănuși de unică folosință - 8/M - 50 Buc	50pc	1	4932493234	4058546481056
Mănuși de unică folosință - 9/L - 50 Buc	50pc	1	4932493235	4058546481063
Mănuși de unică folosință - 10/XL - 50 Buc	50pc	1	4932493236	4058546481070
Mănuși de unică folosință - 11/XXL - 50 Buc	50pc	1	4932493237	4058546481087

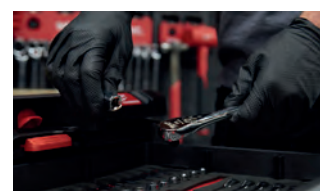

Mănuși protecție pentru fierăstrău cu lanț

NOU

- Mănuși de protecție rezistente împotriva tăieturilor de fierăstrău în lucrările forestiere.
- Pielea de capră cu granulație superioară asigură durabilitate extinsă și hidrofugă pentru lucrul în medii umede.
- Palma, zona degetului mare și vârful degetelor sunt întărite cu TPU cu model punctat pentru aderență și durabilitate sporite.
- Tehnologie SMARTSWIPE™ - permite utilizarea dispozitivelor cu ecran tactil fără a scoate mânușile de pe încheietura degetului arătător.
- Certificare europeană pentru protecție împotriva fierăstrăului cu lanț EN ISO 11393 clasa 1 (20 m/s) și protecție mecanică EN388:2016 (2122A) și EN ISO 21420.



Descriere	Cantitate pachet	Cantitate comandă	Număr articol	Cod EAN
Mănuși protecție pentru fierăstrău cu lanț - 8/M - 1 buc.	1	1	4932493540	4058546484118
Mănuși protecție pentru fierăstrău cu lanț - 9/L - 1 buc.	1	1	4932493541	4058546484125
Mănuși protecție pentru fierăstrău cu lanț - 10/XL - 1 buc.	1	1	4932493542	4058546484132
Mănuși protecție pentru fierăstrău cu lanț - 11/XXL - 1 buc.	1	1	4932493543	4058546484149



Mănuși DemoX

NOU

- Mănuși de lucru versatile și confortabile.
- Palmele și vârfurile degetelor armate cu ARMORTEX[™]: Durabilitate ridicată și protecție a mâinii.
- Tehnologie SMARTWIPE[™] pentru degetul arătător: Tehnologia capacitivă pentru degetul arătător permite utilizarea dispozitivelor cu ecran tactil fără a scoate mănușa.
- Protecție pentru articulațiile degetelor. Căptușeala TPR asigură protecția articulațiilor.
- Căptușeală tri-cot respirabilă: Oferă confort și respirabilitate maxime.
- Deget mare este din țesătură: Porțiune integrată pentru ștergerea transpirației/frunții.
- Sistem de închidere cu scai pentru o fixare sigură.
- Certificate european pentru protecție mecanică: EN ISO 21420, EN388:2016 (2121A)



Descriere	Cantitate pachet	Cantitate comandă	Număr articol	Cod EAN
Mănuși DemoX - 7/S	1	1	4932498486	4058546523558
Mănuși DemoX - 8/M	1	1	4932498487	4058546523565
Mănuși DemoX - 9/L	1	1	4932498488	4058546523572
Mănuși DemoX - 10/XL	1	1	4932498489	4058546523589
Mănuși DemoX - 11/XXL	1	1	4932498490	4058546523596

Mănuși de protecție la impact - nivel de tăiere C

NOU

- Materialul rezistent la impact de pe spatele mâinii și de pe degete reduce și absoarbe șocurile.
- Acoperire din nitril armat cu protecție suplimentară între degetul mare și degete.
- Performanță excelentă de aderență - materialul din nitril se comportă mai bine decât alte materiale la temperaturi extreme și pe suprafețe uleioase.
- Palma și vârfurile degetelor SMARTWIPE[™] - permite utilizarea dispozitivelor cu ecran tactil fără a scoate mănușile.
- Certificate la nivel european pentru protecția împotriva tăieturilor, inclusiv teste de impact și protecție termică: EN ISO 21420, EN388:2016 (4343CP), EN 407 (X1XXX).



Descriere	Cantitate pachet	Cantitate comandă	Număr articol	Cod EAN
Mănuși de protecție la impact - nivel de tăiere C - 11/XXL	1	1	4932498533	4058546524029
Mănuși de protecție la impact - nivel de tăiere C - 7/S	1	1	4932498529	4058546523985
Mănuși de protecție la impact - nivel de tăiere C - 8/M	1	1	4932498530	4058546523992
Mănuși de protecție la impact - nivel de tăiere C - 9/L	1	1	4932498531	4058546524005
Mănuși de protecție la impact - nivel de tăiere C - 10/XL	1	1	4932498532	4058546524012

Mănuși de protecție la impact - nivel de tăiere E

NOU

- Materialul rezistent la impact de pe spatele mâinii și de pe degete reduce și absoarbe șocurile.
- Acoperire din nitril armat cu protecție suplimentară între degetul mare și degete.
- Performanță excelentă de aderență - materialul din nitril se comportă mai bine decât alte materiale la temperaturi extreme și pe suprafețe uleioase.
- Palma și vârfurile degetelor SMARTWIPE[™] - permite utilizarea dispozitivelor cu ecran tactil fără a scoate mănușile.
- Certificate european pentru protecția împotriva tăieturilor, inclusiv teste de impact și protecție termică: EN ISO 21420, EN388:2016 (4X43EP), EN 407 (X1XXX).



Descriere	Cantitate pachet	Cantitate comandă	Număr articol	Cod EAN
Mănuși de protecție la impact - nivel de tăiere E - 7/S	1	1	4932498534	4058546524036
Mănuși de protecție la impact - nivel de tăiere E - 8/M	1	1	4932498535	4058546524043
Mănuși de protecție la impact - nivel de tăiere E - 9/L	1	1	4932498536	4058546524050
Mănuși de protecție la impact - nivel de tăiere E - 10/XL	1	1	4932498537	4058546524067
Mănuși de protecție la impact - nivel de tăiere E - 11/XXL	1	1	4932498538	4058546524074

Mănuși de protecție hibrid din piele

- Tehnologie SMARTSWIPE™ - permite utilizarea dispozitivelor cu ecran tactil fără a scoate mănușile.
- Palmă din piele pentru o durabilitate extinsă și protecție a mâinilor.
- Pielea sintetică de pe spatele mâinii oferă mai multă dexteritate și respirabilitate în timpul lucrului.
- Palmă întărită pentru un plus de confort și protecție în timpul manipulării obiectelor grele.
- Respectă cerințele categoriei EN ISO 21420 și EN388:2016 (2122X).



Descriere	Cantitate pachet	Cantitate comandă	Număr articol	Cod EAN
Mănuși de protecție hibrid din piele - 7/S	1	1	4932479726	4058546375201
Mănuși de protecție hibrid din piele - 8/M	1	1	4932471912	4058546298111
Mănuși de protecție hibrid din piele - 9/L	1	1	4932471913	4058546298128
Mănuși de protecție hibrid din piele - 10/XL	1	1	4932471914	4058546298135
Mănuși de protecție hibrid din piele - 11/XXL	1	1	4932471915	4058546298142



Mănuși de protecție din piele

- Piele fină de capră pentru o durabilitate și o protecție sporită a mâinii.
- Palmă întărită pentru un plus de confort și protecție în timpul manipulării obiectelor grele.
- Cusătură individuală pentru confort în utilizare îndelungată.
- Tehnologie SMARTSWIPE™ - permite utilizarea dispozitivelor cu ecran tactil fără a scoate mănușile.
- Respectă cerințele categoriei: EN ISO 21420 și EN388:2016 (2122X).



Descriere	Cantitate pachet	Cantitate comandă	Număr articol	Cod EAN
Mănuși de protecție din piele - 7/S	1	1	4932479727	4058546375218
Mănuși de protecție din piele - 8/M	1	1	4932478123	4058546340568
Mănuși de protecție din piele - 9/L	1	1	4932478124	4058546340575
Mănuși de protecție din piele - 10/XL	1	1	4932478125	4058546340582
Mănuși de protecție din piele - 11/XXL	1	1	4932478126	4058546340599



Mănuși iarnă - lucrări demolare

- Izolație pentru iarnă și căptușeală dublă pentru a menține mâna caldă în timp ce lucrați în condiții reci.
- Stratul rezistent la apă și la vânt de pe palmă oferă o izolație superioară în medii extreme.
- Palmă și vârful degetelor căptușite pentru durabilitate și confort sporit.
- Tehnologie SMARTSWIPE™ pe palmă și vârful degetelor - permite utilizarea tabletelor și telefoanelor cu ecran tactil fără a înlătura mănușile
- Porțiune integrată cu țesătură pentru curățarea ușoară a ochelarilor.
- Respectă normele europene: EN ISO 21420, EN388:2016 (2122A), EN511 (14X), UKCA.



Descriere	Cantitate pachet	Cantitate comandă	Număr articol	Cod EAN
Mănuși iarnă - lucrări demolare - 7/S	1	1	4932479731	4058546375256
Mănuși iarnă - lucrări demolare - 8/M	1	1	4932479566	4058546373603
Mănuși iarnă - lucrări demolare - 9/L	1	1	4932479567	4058546373610
Mănuși iarnă - lucrări demolare - 10/XL	1	1	4932479568	4058546373627
Mănuși iarnă - lucrări demolare - 11/XXL	1	1	4932479569	4058546373634
Mănuși iarnă - lucrări demolare - 12/XXXL	1	1	4932480976	4058546412616

Mănuși de protecție la impact - nivel de tăiere C

- Material rezistent la impact, pe partea din spate a mâinii și a degetelor.
- Acoperire din nitril cu protecție suplimentară între degetul mare și restul degetelor.
- Aderență perfectă, nitrilul performează mult mai bine decât alte materiale în diverse condiții de temperatură și pe suprafețe uleioase.
- Tehnologie SMARTSWIPE[™] pe palmă și vârful degetelor - permite utilizarea dispozitivelor cu ecran tactil fără a scoate mănușa.
- Respectă cerințele categoriei: EN ISO 21420 și EN388:2016 (4343CP).



Descriere	Cantitate pachet	Cantitate comandă	Număr articol	Cod EAN
Mănuși de protecție la impact C - 7/S	1	1	4932479724	4058546375188
Mănuși de protecție la impact C - 8/M	1	1	4932478127	4058546340605
Mănuși de protecție la impact C - 9/L	1	1	4932478128	4058546340612
Mănuși de protecție la impact C - 10/XL	1	1	4932478129	4058546340629
Mănuși de protecție la impact C - 11/XXL	1	1	4932478130	4058546340636

Mănuși de protecție la impact - nivel de tăiere E

- Material rezistent la impact, pe partea din spate a mâinii și a degetelor reduce și absoarbe șocurile.
- Strat dublu de nitril pentru durabilitate și protecție sporită împotriva obiectelor ascuțite.
- Acoperire din nitril cu protecție suplimentară între degetul mare și restul degetelor.
- Performanță excelentă la aderență - materialul din nitril are o performanță mai bună decât alte materiale la temperaturi extreme și suprafețe uleioase.
- Tehnologie SMARTSWIPE[™] pe palmă și vârful degetelor - permite utilizarea dispozitivelor cu ecran tactil fără a scoate mănușa.
- Respectă normele europene: EN ISO 21420 și EN388:2016 (4X44EP).



Descriere	Cantitate pachet	Cantitate comandă	Număr articol	Cod EAN
Mănuși de protecție la impact E - 7/S	1	1	4932479725	4058546375195
Mănuși de protecție la impact E - 8/M	1	1	4932479570	4058546373641
Mănuși de protecție la impact E - 9/L	1	1	4932479571	4058546373658
Mănuși de protecție la impact E - 10/XL	1	1	4932479572	4058546373665
Mănuși de protecție la impact E - 11/XXL	1	1	4932479573	4058546373672

Mănuși Pad Pro - nivel de tăiere D

NOU

- Căptușeala din spumă de pe palmă oferă un confort suplimentar pentru lucrul cu scule care vibrează.
- Material de calibru 18 pentru un plus de dexteritate pe mâini.
- Protecție a încheieturilor: Căptușeala TPR asigură protecția încheieturilor.
- Acoperire din nitril întărită între degetul mare și degete și rezistență superioară la perforare pentru mai multă durabilitate.
- Palma și vârfurile degetelor SMARTWIPE™ - permite utilizarea dispozitivelor cu ecran tactil fără a scoate mănușile.
- Certificate european pentru protecție împotriva tăierii: EN ISO 21420, EN388:2016 (4X42D), EN 407 (X1XXXX), UKCA.



Descriere	Cantitate pachet	Cantitate comandă	Număr articol	Cod EAN
Mănuși Pad Pro - nivel de tăiere D - 7/S	1	1	4932498501	4058546523701
Mănuși Pad Pro - nivel de tăiere D - 8/M	1	1	4932498502	4058546523718
Mănuși Pad Pro - nivel de tăiere D - 9/L	1	1	4932498503	4058546523725
Mănuși Pad Pro - nivel de tăiere D - 10/XL	1	1	4932498504	4058546523732
Mănuși Pad Pro - nivel de tăiere D - 11/XXL	1	1	4932498505	4058546523749

Mănuși Pad Pro

NOU

- Căptușeala din spumă de pe palmă oferă un confort suplimentar pentru lucrul cu scule care vibrează.
- Mănuși de lucru pentru aplicații heavy duty, cum ar fi găurirea, polizarea, șlefuirea, tăierea betonului.
- Căptușeală respirabilă: Oferă confort și respirabilitate maxime.
- Deget mare din țesătură: Porțiune integrată pentru ștergerea transpirației/frunții.
- Certificate european pentru protecția împotriva tăierii: EN ISO 21420, EN388:2016 (2121A), EN 407 (X1XXXX), UKCA.



Descriere	Cantitate pachet	Cantitate comandă	Număr articol	Cod EAN
Mănuși Pad Pro - 7/S	1	1	4932498506	4058546523756
Mănuși Pad Pro - 8/M	1	1	4932498507	4058546523763
Mănuși Pad Pro - 9/L	1	1	4932498508	4058546523770
Mănuși Pad Pro - 10/XL	1	1	4932498509	4058546523787
Mănuși Pad Pro - 11/XXL	1	1	4932498510	4058546523794

Mănuși de protecție la impact - lucrări demolare

- Material rezistent la impact, pe partea din spate a mâinii și a degetelor.
- Palmele și vârfurile degetelor armate cu ARMORTEX[™]: Durabilitate ridicată și protecție a mâinii.
- Aderență superioară pe suprafețe uleioase sau umede.
- Respectă cerințele categoriei EN ISO 21420 și EN388:2016 (2121XP).



Descriere	Cantitate pachet	Cantitate comandă	Număr articol	Cod EAN
Mănuși de protecție la impact - lucrări demolare - 7/S	1	1	4932479723	4058546375171
Mănuși de protecție la impact - lucrări demolare - 8/M	1	1	4932471908	4058546298074
Mănuși de protecție la impact - lucrări demolare - 9/L	1	1	4932471909	4058546298081
Mănuși de protecție la impact - lucrări demolare - 10/XL	1	1	4932471910	4058546298098
Mănuși de protecție la impact - lucrări demolare - 11/XXL	1	1	4932471911	4058546298104

Mănuși protecție lucrări demolare

- Palmele și vârfurile degetelor armate cu ARMORTEX[™]. Durabilitate ridicată și protecție a mâinii.
- Tehnologie SMARTSWIPE[™] pentru degetul arătător. Tehnologia capacitivă pentru degetul arătător permite utilizarea dispozitivelor cu ecran tactil fără a scoate mînușa sau a utiliza degetele murdare.
- Căptușeală permeabilă. Asigură un confort maxim și permeabilitate.
- Protecție pentru articulațiile degetelor. Căptușeala TPR asigură protecția articulațiilor.
- Deget mare din țesătură. Porțiune integrată pentru ștergerea transpirației/frunții.
- Sistem de închidere cu scai pentru o fixare sigură.
- Respectă cerințele Categoriei CE 2, EN ISO 21420 și EN 388 (2121X).



Descriere	Cantitate pachet	Cantitate comandă	Număr articol	Cod EAN
Mănuși protecție lucrări demolare - 7/S	1	1	4932479730	4058546375249
Mănuși protecție lucrări demolare - 8/M	1	1	48229731	045242479436
Mănuși protecție lucrări demolare - 9/L	1	1	48229732	045242479443
Mănuși protecție lucrări demolare - 10/XL	1	1	48229733	045242479450
Mănuși protecție lucrări demolare - 11/XXL	1	1	48229734	045242479467



Mănuși de protecție fără degete

- Concepute să asigure cea mai bună dexteritate la manevrarea obiectelor de dimensiuni reduse.
- Cusătură întărită la nivelul palmei și a degetului mare.
- Ușoare și permeabile.
- Căptușeala care permite eliminarea transpirației asigură confort întreaga zi.
- Porțiune integrată pentru ștergerea transpirației.
- Sistem de închidere cu scai pentru o fixare sigură.
- Respectă cerințele Categoriei CE 2, EN ISO 21420 și EN 388 (2121X).



Descriere	Cantitate pachet	Cantitate comandă	Număr articol	Cod EAN
Mănuși de protecție fără degete - 7/S	1	1	4932479728	4058546375225
Mănuși de protecție fără degete - 8/M	1	1	48229741	045242508730
Mănuși de protecție fără degete - 9/L	1	1	48229742	045242508747
Mănuși de protecție fără degete - 10/XL	1	1	48229743	045242508754
Mănuși de protecție fără degete - 11/XXL	1	1	48229744	045242508761



Mănuși de protecție Free-Flex

- Tehnologie SMARTSWIPE™ pentru articulație, palmă și vârful degetelor.
- Mănuși flexibile și elastice.
- Ușoare și permeabile.
- Cusătură întărită la nivelul degetului mare.
- Vârfurile degetelor oferă o mare dexteritate.
- Porțiune integrată pentru ștergerea transpirației.
- Respectă cerințele Categoriei CE 2, EN ISO 21420 și EN 388 (2121X).



Descriere	Cantitate pachet	Cantitate comandă	Număr articol	Cod EAN
Mănuși FREE FLEX - 7/S	1	1	4932479729	4058546375232
Mănuși FREE FLEX - 8/M	1	1	48229711	045242508693
Mănuși FREE FLEX - 9/L	1	1	48229712	045242508709
Mănuși FREE FLEX - 10/XL	1	1	48229713	045242508716
Mănuși FREE FLEX - 11/XXL	1	1	48229714	045242508723



PREVENIREA CĂDERII SCULELOR

CORZI DE SIGURANȚĂ MILWAUKEE®



CORZI DE SIGURANȚĂ PENTRU SCULE

CORZI DE MÂNĂ

PREVENIREA CĂDERII SCULELOR



DENUMIRE	COARDĂ PENTRU SCULE PÂNĂ LA 4.5 KG	COARDĂ QUICK CONNECT PENTRU SCULE PÂNĂ LA 4.5 KG	COARDĂ PENTRU SCULE PÂNĂ LA 6.8 KG	COARDĂ PENTRU SCULE PÂNĂ LA 15.8 KG	COARDĂ DE MÂNĂ	COARDĂ DE MÂNĂ QUICK CONNECT
NUMĂR ARTICOL	4932471351	4932471429	4932471352	4932471353	4932472107	4932472108
GREUTATE SUPORTATĂ	4.5 KG	4.5 KG	6.8 KG	15.8 KG	2.2 KG	2.2 KG
CODUL CULORILOR	ROȘU	ROȘU	NEGRU	GRI	ALB	ALB
MECANISM DE PRINDERE						
COMPATIBILITATE	CUREA DE ANCORARE	TOATE ACCESORIILE	CUREA DE ANCORARE	CUREA DE ANCORARE	-	-
OCHET PIVOTANT INTEGRAT	✓	✓	✓	✓	-	-
PRODUSE COMPATIBILE*	MAȘINI DE GĂURIT MAȘINI CU GĂURIT CU IMPACT CHEI DE IMPACT FIERĂSTRAIE PENDULARE FIERĂSTRAIE HACKZALL FIERĂSTRAIE SAWZALL FOARFECE	SCULE DE MÂNĂ CU CORZI DE SIGURANȚĂ	POLIZOARE UNGHILARE MAȘINI DE GĂURIT MAȘINI CU GĂURIT CU IMPACT CHEI DE IMPACT SDS PLUS FIERĂSTRAIE HACKZALL FIERĂSTRAIE SAWZALL FIERĂSTRAIE CU BANDĂ	SDS PLUS SDS MAX PRESE MAȘINI CU GĂURIT CU IMPACT CHEI DE IMPACT FIERĂSTRAIE CU BANDĂ FIERĂSTRAIE CU LANȚ	MAȘINI DE GĂURIT MAȘINI CU GĂURIT CU IMPACT CHEI DE IMPACT SCULE DE MÂNĂ	MAȘINI DE GĂURIT MAȘINI CU GĂURIT CU IMPACT CHEI DE IMPACT SCULE DE MÂNĂ
APLICAȚII						

* Toate recomandările de produse sunt doar referințe și nu sunt garantate!
Vă rugăm să vă asigurați că greutatea totală a produsului legat (+ acumulator) nu depășește capacitatea de greutate a corzii de scule!



DE CE SĂ ALEGI CORZILE DE SIGURANȚĂ MILWAUKEE®?

UN OBIECT ÎN CĂDERE ESTE A
3A CEA MAI MARE CAUZĂ DE
FATALITATE DE PE UN ȘANTIER.

(Peoplesafe.co.uk, 2019)

COARDĂ DE SIGURANȚĂ RETRACTABILĂ



ACCESORII PENTRU CORZILE DE SIGURANȚĂ



COARDĂ DE
SIGURANȚĂ
QUICK CONNECT
RETRACTABILĂ

CUREA DE
ANCORARE

MÂNER
FĂRĂ ORIFICIU

MÂNER
CU ORIFICIU

INELE
38 mm / 50 mm

BANDĂ
AUTO-ADEZIVĂ 3.6 m

4932472106

4932472105

4932471431

4932471430

4932471433 (38 mm)
4932471434 (50 mm)

48228860

2.2 KG

22.7 KG

2.2 KG

2.2 KG

1 KG

-

ALB

VERDE

ALB

ALB

-

-



TOATE
ACCESORIILE

TOATE CORZILE
DE SIGURANȚĂ
PENTRU SCULE

BANDĂ AUTO-ADEZIVĂ &
COARDĂ QUICK CONNECT
PENTRU SCULE PÂNĂ LA 4.5 KG

COARDĂ QUICK CONNECT
PENTRU SCULE
PÂNĂ LA 4.5 KG

COARDĂ QUICK CONNECT
PENTRU SCULE
PÂNĂ LA 4.5 KG

MÂNER FĂRĂ
ORIFICIU



MAȘINI DE GĂURIT
MAȘINI CU GĂURIT
CU IMPACT
CHEI DE IMPACT
SCULE DE MÂNĂ

TOATE CORZILE
DE SIGURANȚĂ
PENTRU SCULE

SCULE DE MÂNĂ
CU ORIFICIU
PENTRU FIXAREA
CORZILOR DE
SIGURANȚĂ

CIOCANE
CUTTERE
CLEȘTI

SCULE DE MÂNĂ
CU ORIFICIU
PENTRU FIXAREA
CORZILOR DE
SIGURANȚĂ

ȘURBELNIȚE
RULETE
CLEȘTI

SCULE DE MÂNĂ
CU ORIFICIU
PENTRU FIXAREA
CORZILOR DE
SIGURANȚĂ
CUTITE
RULETE
CLEȘTI

MÂNER FĂRĂ
ORIFICIU





Coardă de siguranță pentru scule

- Absoarbe șocurile: încetinește treptat mișcarea de cădere a sculelor, până la oprire, nu o oprește brusc sau prea încet, reducând forța rezultată din cădere.
- Carabină cu dublă blocare - asigură o conectare sigură ce nu poate fi slăbită sau nu alunecă accidental.
- Ochet pivotant integrat - previne răsucirile și încălcirea crescând mobilitatea.
- Cod de culori în funcție de greutate - identificare ușoară a greutății suportate de către șnur.
- Pot fi adăugate accesorii pentru a conecta toate sculele la șnur.



Descriere	Greutate maximă suportată (kg)	Codul culorilor	Cantitate pachet	Cantitate comandă	Număr articol	Cod EAN
① Coardă pentru scule până la 4,5 kg	4.5	Roșu	1	1	4932471351	4058546289799
② Coardă QUICK-CONNECT [™] pentru scule până la 4,5 kg	4.5	Roșu	1	1	4932471429	4058546290573
③ Coardă pentru scule până la 6,8 kg	6.8	Negru	1	1	4932471352	4058546289805
④ Coardă pentru scule până la 15,8 kg	15.8	Gri	1	1	4932471353	4058546289812



ACCESORII PENTRU CORZILE DE SIGURANȚĂ FII ÎN SIGURANȚĂ. SECURIZEAZĂ-ȚI SCULELE.



CONECTARE UȘOARĂ

- Creează o prindere sigură
- Sistem diferit de conectare (cu bandă sau inel auto-aderent)

VERSATILITATE RIDICATĂ

- Posibilitatea de a conecta la scule cu sau fără orificiu
- Atașare rapidă a sculei

Accesorii pentru corzile de siguranță

Descriere	Codul culorilor	Greutate maximă suportată (kg)	Cantitate pachet	Cantitate comandă	Număr articol	Cod EAN
① Mâner Quick-Connect™ cu orificiu pentru coardă pentru scule până la 2,2 kg	Alb	2.2	3	1	4932471430	4058546290580
② Mâner Quick-Connect™ fără orificiu pentru coardă pentru scule până la 2,2 kg	Alb	2.2	5	1	4932471431	4058546290597
③ Bandă autoadezivă 3,6 m	-	-	1	1	48228860	4058546290603
④ Inele 38 mm	-	1	5	1	4932471433	4058546290610
⑤ Inele 50 mm	-	1	5	1	4932471434	4058546290627
⑥ Curea de ancorare	Verde	22.7	1	1	4932472105	4058546325015

Coardă retractabilă

- Se retrage automat, 127 cm când este extinsă.
- Carabină cu blocare dublă - asigură o conexiune sigură care nu se poate desface sau aluneca accidental.
- Buton de blocare - împiedică decuplarea neintenționată în timpul utilizării.
- Pivotare integrată - previne răsucirile și încurcăturile care permit o mobilitate sporită.
- Greutate codificată prin culoare - identificarea ușoară a capacității de greutate a corzii.
- Versatilitate ridicată - se pot adăuga accesorii pentru curele pentru a conecta toate sculele la curele.



Descriere	Codul culorilor	Cantitate pachet	Cantitate comandă	Număr articol	Cod EAN
Coardă retractabilă 2.2 kg Quick-Connect	Alb	1	1	4932472106	4058546325022

Coardă de mână

- Fixare sigură și confortabilă a sculelor la încheietura mâinii.
- Curea moale și reglabilă - se atașează la încheietura mâinii cu un sistem de tip scai.
- Buclă pentru a atașa în siguranță diferite scule - scule electrice, rulete, șurubelnițe, etc.
- Coarda de mână permite un acces ușor la scule într-un mediu strâmt sau la munca repetitivă.
- Cod de culori în funcție de greutate - identificare ușoară a greutății suportate de către coardă.



Descriere	Greutate maximă suportată (kg)	Codul culorilor	Cantitate pachet	Cantitate comandă	Număr articol	Cod EAN
① Coardă de mână	2.2	Alb	1	1	4932472107	4058546325039
② Coardă de mână cu eliberare rapidă	2.2	Alb	1	1	4932472108	4058546325046



**SE POATE
SPĂLA LA
MAȘINĂ**



**PÂNĂ LA 8 ORE* DE
CĂLDURĂ CONTINUĂ**



**CONTROALE
TACTILE**

GAMA DE ECHIPAMENTE ÎNCĂLZITE MILWAUKEE®

Alimentat de M12™ REDLITHIUM™ sau de tehnologia REDLITHIUM™ cu acumulatori USB, Echipamentul de lucru încălzit MILWAUKEE® distribuie căldură în zonele centrale ale corpului. Elementele de încălzire din fibră de carbon mențin căldura și reduc nevoia de a purta straturi voluminoase de haine, în timp ce setările multiple permit utilizatorului să selecteze nivelul potrivit de căldură pentru toate condițiile meteorologice. Gama noastră de echipament încălzit se poate spăla la mașină pentru o utilizare extinsă.

**EXPLORAȚI GAMA NOASTRĂ
DE ECHIPAMENTE ÎNCĂLZITE**



*CU O SINGURĂ ÎNCĂRCARE A ACUMULATORULUI (3.0 AH), LA NIVEL SCĂZUT

Jachetă încălzită M12™ - neagră

- Încălzire în funcție de nevoie - 5 zone de încălzire cusute cu fibră de carbon distribuie căldura la principalele zone ale corpului și la buzunarele frontale
- Autonomie superioară de până la 8 ore cu o singură încărcare a unui acumulator M12™ REDLITHIUM™ 3.0 Ah
- Sistem de control al căldurii acționat tactil - 3 setări de temperatură: Ridicată, Medie, Scăzută
- TOUGHSHELL™ stretch 90% poliester și 10% material spandex pentru a rezista condițiilor de lucru dure și pentru a oferi o durată de viață de până la 5 ori mai mare
- Mobilitate FREE FLEX™ - adaos suplimentar de material sub braț pentru o mai mare mobilitate în cazul lucrărilor deasupra capului
- Noul design al buzunarului acumulatorului oferă utilizatorilor mai multe opțiuni pentru plasarea acumulatorului, permițând adaptabilitatea la situație
- Design îmbunătățit: jacheta este mai lungă în spate și poate fi reglată la nivelul taliei, astfel încât să protejeze împotriva pierderilor de căldură, menținând temperatura potrivită mai mult timp
- Controler acumulator M12™ cu port USB 1 A pentru încărcarea dispozitivelor mobile, amplasat în buzunarul ascuns pentru acumulator
- Rezistență la apă și vânt, asigură confort și durabilitate în medii aspre
- Buzunare integrate pentru telefonul mobil
- Sistem flexibil de acumulatori: funcționează cu toți acumulatorii MILWAUKEE® M12™
- Disponibil în dimensiunile S-XXXL
- Se poate băga la mașina de spălat



Descriere	Mărime	Cantitate pachet	Cantitate comandă	Număr articol	Cod EAN
Jachetă încălzită M12™ - neagră	S	1	1	4933478967	4058546362492
Jachetă încălzită M12™ - neagră	M	1	1	4933478968	4058546362508
Jachetă încălzită M12™ - neagră	L	1	1	4933478969	4058546362515
Jachetă încălzită M12™ - neagră	XL	1	1	4933478970	4058546362522
Jachetă încălzită M12™ - neagră	XXL	1	1	4933478971	4058546362539
Jachetă încălzită M12™ - neagră	XXXL	1	1	4933479362	4058546371562
Jachetă încălzită M12™ - gri	S	1	1	4933478972	4058546362546
Jachetă încălzită M12™ - gri	M	1	1	4933478973	4058546362553
Jachetă încălzită M12™ - gri	L	1	1	4933478974	4058546362560
Jachetă încălzită M12™ - gri	XL	1	1	4933478975	4058546362577
Jachetă încălzită M12™ - gri	XXL	1	1	4933478976	4058546362584
Jachetă încălzită M12™ - gri	XXXL	1	1	4933479363	4058546371579

Jachetă încălzită M12[™] - camuflaj

- Modelul camuflaj REALTREE EXTRA[™] se integrează perfect într-o varietate de habitate pe tot parcursul anului
- Poliester elastic Quiet-Shell 100% pentru reducerea zgomotului în timpul mișcării
- Încălzire în funcție de nevoie - 5 zone de încălzire cusute cu fibră de carbon distribuie căldura la principalele zone ale corpului și la buzunarele frontale
- Autonomie superioară de până la 8 ore cu o singură încărcare a unui acumulator M12[™] REDLITHIUM[™] 3.0 Ah
- Sistem de control al căldurii acționat tactil - 3 setări de temperatură: Ridicată, Medie, Scăzută
- Mobilitate FREE FLEX[™] - adaos suplimentar de material sub braț pentru o mai mare mobilitate în cazul lucrărilor deasupra capului
- Rezistență la apă și vânt, asigură confort și durabilitate în medii aspre
- Noul design al buzunarului acumulatorului oferă utilizatorilor mai multe opțiuni pentru plasarea acumulatorului, permițând adaptabilitatea la situație
- Design îmbunătățit: jacheta este mai lungă în spate și poate fi reglată la nivelul taliei, astfel încât să protejeze împotriva pierderilor de căldură, menținând temperatura potrivită mai mult timp
- Controler acumulator M12[™] cu port USB 1 A pentru încărcarea dispozitivelor mobile, amplasat în buzunarul ascuns pentru acumulator
- Buzunare integrate pentru telefonul mobil
- Sistem flexibil de acumulatori: funcționează cu toți acumulatorii MILWAUKEE[®] M12[™]



Descriere	Mărime	Cantitate pachet	Cantitate comandă	Număr articol	Cod EAN
Jachetă încălzită M12 [™] - camuflaj	S	1	1	4933478977	4058546362591
Jachetă încălzită M12 [™] - camuflaj	M	1	1	4933478978	4058546362607
Jachetă încălzită M12 [™] - camuflaj	L	1	1	4933478979	4058546362614
Jachetă încălzită M12 [™] - camuflaj	XL	1	1	4933478980	4058546362621
Jachetă încălzită M12 [™] - camuflaj	XXL	1	1	4933478981	4058546362638
Jachetă încălzită M12 [™] - camuflaj	XXXL	1	1	4933479364	4058546371586

Vestă gri încălzită M12[™]

- Vesta încălzită M12[™] TOUGHSHELL[™] alimentată de un acumulator M12[™] cu elemente de încălzire din fibră de carbon creează și distribuie căldura către piept și spate
- Timp de funcționare superior, până la 11 ore de căldură cu o singură încărcare a unui acumulator M12[™] REDLITHIUM[™] 3.0 Ah
- TOUGHSHELL[™] stretch 90 % poliester și 10 % material spandex pentru a rezista la condiții dure de lucru
- Buzunar ascuns optimizat pentru acumulator pentru a plasa acumulatorul M12[™] în față sau în spate pentru un confort sporit
- Zone de încălzire multiple - 3 zone de încălzire cusute în fibră de carbon distribuie căldura în zonele centrale ale corpului
- Controler de căldură ușor cu o singură atingere - 3 setări de căldură: ridicat, mediu, scăzut
- Se poate băga la mașina de spălat și uscător
- Suport pentru acumulator inclus
- Sistem flexibil de acumulatori: funcționează cu toți acumulatorii MILWAUKEE[®] M12[™]



Descriere	Mărime	Cantitate pachet	Cantitate comandă	Număr articol	Cod EAN
Vestă gri încălzită M12 [™]	S	1	1	4932480100	4058546403850
Vestă gri încălzită M12 [™]	M	1	1	4932480101	4058546403867
Vestă gri încălzită M12 [™]	L	1	1	4932480102	4058546403874
Vestă gri încălzită M12 [™]	XL	1	1	4932480103	4058546403881
Vestă gri încălzită M12 [™]	XXL	1	1	4932480104	4058546403898
Vestă gri încălzită M12 [™]	XXXL	1	1	4932480105	4058546403904

Jachetă puffer neagră încălzită M12™

- Jacheta încălzită M12™ alimentată de un acumulator M12™ cu elemente de încălzire din fibră de carbon creează și distribuie căldura pe piept, spate și umeri.
- Timp de funcționare superior, până la 11 ore de căldură cu o singură încărcare a unui acumulator M12™ REDLITHIUM™ 3.0 Ah
- Poliesterul ripstop ușor și foarte durabil oferă un design subțire care poate fi purtat pe exterior sau strat intermediar (înveliș exterior și interior 100 % poliester)
- Zonele ranforsate cu uzură ridicată protejează de abraziune și rupturi
- Oferă confort și durabilitate în medii dure, ploioase sau cu vânt
- Buzunar ascuns optimizat pentru acumulator pentru a plasa acumulatorul M12™ în față sau în spate pentru un confort sport
- Zone de încălzire multiple - 5 zone de încălzire cusute în fibră de carbon distribuie căldura în zonele centrale ale corpului
- Controler de căldură ușor cu o singură atingere - 3 setări de căldură: ridicat, mediu, scăzut
- Se poate băga la mașina de spălat și uscător
- Suport pentru acumulator inclus



Descriere	Mărime	Cantitate pachet	Cantitate comandă	Număr articol	Cod EAN
Jachetă puffer neagră încălzită M12™	S	1	1	4932480071	4058546403560
Jachetă puffer neagră încălzită M12™	M	1	1	4932480072	4058546403577
Jachetă puffer neagră încălzită M12™	L	1	1	4932480073	4058546403584
Jachetă puffer neagră încălzită M12™	XL	1	1	4932480074	4058546403591
Jachetă puffer neagră încălzită M12™	XXL	1	1	4932480075	4058546403607

Vestă puffer încălzită M12™

- Vesta încălzită M12™ alimentată de un acumulator M12™ cu elemente de încălzire din fibră de carbon creează și distribuie căldura pe piept, spate și umeri.
- Timp de funcționare superior, până la 11 ore de căldură cu o singură încărcare a unui acumulator M12™ REDLITHIUM™ 3.0 Ah
- Poliesterul ripstop ușor și foarte durabil oferă un design subțire care poate fi purtat pe exterior sau strat intermediar (înveliș exterior și interior 100 % poliester).
- Zonele de uzură întărite protejează de abraziune și rupere.
- Oferă confort și durabilitate în medii dure, ploioase sau cu vânt.
- Buzunar ascuns optimizat pentru acumulator pentru a plasa acumulatorul M12™ în față sau în spate pentru un confort sport.
- Zone de încălzire multiple - 3 zone de încălzire cusute în fibră de carbon distribuie căldura în zonele centrale ale corpului.
- Controler de căldură ușor cu o singură atingere - 3 setări de căldură: ridicat, mediu, scăzut.
- Se poate băga la mașina de spălat și uscat.
- Suport pentru acumulator inclus.
- Sistem flexibil de acumulatori: funcționează cu toți acumulatorii MILWAUKEE® M12™



Descriere	Mărime	Cantitate pachet	Cantitate comandă	Număr articol	Cod EAN
Vestă puffer încălzită M12™	S	1	1	4932480076	4058546403614
Vestă puffer încălzită M12™	M	1	1	4932480077	4058546403621
Vestă puffer încălzită M12™	L	1	1	4932480078	4058546403638
Vestă puffer încălzită M12™	XL	1	1	4932480079	4058546403645
Vestă puffer încălzită M12™	XXL	1	1	4932480080	4058546403652

Bluză încălzită WORKSKIN[™] reîncărcabilă USB

- Fabricată cu o greutate medie, din material durabil, anti-scămoșare, menține corpul cald și uscat
- Se încălzește complet în 2.5 minute
- Căldura este generată și distribuită spre piept și spate
- Alimentată de acumulatorul L4 reîncărcabil prin USB REDLITHIUM[™]
- Un controler LED cu o singură atingere permite utilizatorului să selecteze dintre 2 setări de căldură, oferind căldură ideală pentru orice mediu
- Material durabil, anti-scămoșare, cu mâneci proiectate cu raglan și umeri fără cusături pentru mobilitate și confort îmbunătățite
- Durată de funcționare superioară - până la 180 de minute de căldură la nivelul scăzut
- Suport baterii L4 - buzunar ascuns al acumulatorului pentru interferențe minime cu utilizatorul
- Se poate băga la mașina de spălat



Descriere	Mărime	Cantitate pachet	Cantitate comandă	Număr articol	Cod EAN
Bluză încălzită WORKSKIN [™] reîncărcabilă USB	S	1	1	4933478081	4058546340148
Bluză încălzită WORKSKIN [™] reîncărcabilă USB	M	1	1	4933478082	4058546340155
Bluză încălzită WORKSKIN [™] reîncărcabilă USB	L	1	1	4933478083	4058546340162
Bluză încălzită WORKSKIN [™] reîncărcabilă USB	XL	1	1	4933478084	4058546340179
Bluză încălzită WORKSKIN [™] reîncărcabilă USB	XXL	1	1	4933478085	4058546340186

Hanorac negru încălzit M12[™]

- Hanoracul încălzit M12[™], alimentat de un acumulator M12[™] cu elemente de încălzire din fibră de carbon, creează și distribuie căldura către piept și spate
- Timp de funcționare superior, până la 11 ore de căldură cu o singură încărcare a unui acumulator M12[™] REDLITHIUM[™] 3.0 Ah
- Hanorac rezistent, încălzit, fabricat din bumbac durabil (53%), cu buzunare rezistente întărite și căptușeală din poliester (47%) pentru a rezista în condiții dificile din exterior
- Buzunar ascuns optimizat pentru acumulator pentru a plasa acumulatorului M12[™] în față sau în spate pentru un confort sport
- Toamna și primăvara, hanoracul poate fi purtat ca strat exterior robust. În timpul iernii, se folosește ca strat de bază care permite să scapi de bluze suplimentare în timp ce generează și menține căldura aproape de corp
- Zone de încălzire multiple - 3 zone de încălzire cusute în fibră de carbon distribuie căldura în zonele centrale ale corpului
- Controler de căldură ușor cu o singură atingere - 3 setări de căldură: ridicat, mediu, scăzut
- Buzunar integrat pentru telefonul mobil
- Se poate băga la mașina de spălat și uscător
- Suport pentru acumulator inclus
- Sistem flexibil de acumulatori: funcționează cu toți acumulatorii MILWAUKEE[®] M12[™]



Descriere	Mărime	Cantitate pachet	Cantitate comandă	Număr articol	Cod EAN
Hanorac negru încălzit M12 [™]	S	1	1	4932480061	4058546403461
Hanorac negru încălzit M12 [™]	M	1	1	4932480062	4058546403478
Hanorac negru încălzit M12 [™]	L	1	1	4932480063	4058546403485
Hanorac negru încălzit M12 [™]	XL	1	1	4932480064	4058546403492
Hanorac negru încălzit M12 [™]	XXL	1	1	4932480065	4058546403508
Hanorac încălzit M12 [™] , gri	S	1	1	4932480066	4058546403515
Hanorac încălzit M12 [™] , gri	M	1	1	4932480067	4058546403522
Hanorac încălzit M12 [™] , gri	L	1	1	4932480068	4058546403539
Hanorac încălzit M12 [™] , gri	XL	1	1	4932480069	4058546403546
Hanorac încălzit M12 [™] , gri	XXL	1	1	4932480070	4058546403553

Hanorac negru încălzit pentru femei M12™

- Hanoracul încălzit M12™ pentru femei, alimentat de un acumulator M12™ cu elemente de încălzire din fibră de carbon, creează și distribuie căldura către piept și spate
- Timp de funcționare superior, până la 11 ore de căldură cu o singură încărcare a unui acumulator M12™ REDLITHIUM™ 3.0 Ah
- Buzunar ascuns optimizat pentru acumulator pentru a plasa acumulatorului M12™ în față sau în spate pentru un confort sport
- Hanorac rezistent, încălzit, fabricat din bumbac durabil (53%), cu buzunare rezistente întărite și căptușeală din poliester (47%) pentru a rezista în condiții dificile din exterior
- Toamna și primăvara, hanoracul poate fi purtat ca strat exterior robust. În timpul iernii, se folosește ca strat de bază care permite să scapi de bluze suplimentare în timp ce generează și menține căldura aproape de corp
- Zone de încălzire multiple - 3 zone de încălzire cusute în fibră de carbon distribuie căldura în zonele centrale ale corpului
- Controler de căldură ușor cu o singură atingere - 3 setări de căldură: ridicat, mediu, scăzut
- Buzunar integrat pentru telefonul mobil
- Se poate băga la mașina de spălat și uscat
- Suport pentru acumulator inclus
- Sistem flexibil de acumulatori: funcționează cu toți acumulatorii MILWAUKEE® M12™



Descriere	Mărime	Cantitate pachet	Cantitate comandă	Număr articol	Cod EAN
Hanorac negru încălzit pentru femei M12™	S	1	1	4932480090	4058546403751
Hanorac negru încălzit pentru femei M12™	M	1	1	4932480091	4058546403768
Hanorac negru încălzit pentru femei M12™	L	1	1	4932480092	4058546403775
Hanorac negru încălzit pentru femei M12™	XL	1	1	4932480093	4058546403782

Jachetă Puffer neagră încălzită pentru femei M12[™]

- Geaca încălzită M12[™], alimentată de un acumulator M12[™] cu elemente de încălzire din fibră de carbon, creează și distribuie căldura către piept, spate și umeri
- Timp de funcționare superior, până la 11 ore de căldură cu o singură încărcare a unui acumulator M12[™] REDLITHIUM[™] 3.0 Ah
- Poliesterul ripstop ușor și foarte durabil oferă un design subțire care poate fi purtat pe exterior sau strat intermediar (înveliș exterior și interior 100 % poliester)
- Zonele ranforsate cu uzură ridicată protejează de abraziune și rupturi
- Oferă confort și durabilitate în medii dure, ploioase sau cu vânt
- Buzunar ascuns optimizat pentru acumulator pentru a plasa acumulatorul M12[™] în față sau în spate pentru un confort sport
- Zone de încălzire multiple - 5 zone de încălzire cusute în fibră de carbon distribuie căldura în zonele centrale ale corpului
- Controler de căldură ușor cu o singură atingere - 3 setări de căldură: ridicat, mediu, scăzut
- Se poate băga la mașina de spălat și uscat
- Suport pentru acumulator inclus Sistem flexibil de acumulatori: funcționează cu toți acumulatorii MILWAUKEE[®] M12[™]



Descriere	Cantitate pachet	Cantitate comandă	Număr articol	Cod EAN
Jachetă M12 [™] Puffer încălzită, damă	1	1	4932480085	4058546403706
Jachetă M12 [™] Puffer încălzită, damă	1	1	4932480086	4058546403713
Jachetă M12 [™] Puffer încălzită, damă	1	1	4932480087	4058546403720
Jachetă M12 [™] Puffer încălzită, damă	1	1	4932480088	4058546403737
Jachetă M12 [™] Puffer încălzită, damă	1	1	4932480089	4058546403744

Jachetă Softshell neagră cu glugă FREEFLEX[™]

NOU

- Mobilitate FREEFLEX[™]: Concepută pentru deplasare liberă la locul de muncă, cu o țesătură personalizată elastică în 2 direcții și o gamă completă de mișcări ale brațelor pentru lucrul deasupra capului.
- Materiale rezistente la vânt și apă: Construită pentru a proteja împotriva condițiilor schimbătoare de la locul de muncă.
- Interior din fleece periat: Oferă căldura necesară pentru munca de dimineață fără a adăuga volum.
- Corzi de tragere ascunse: Rămâneți în afara drumului atunci când rupeți tăieturi.
- Design cu 3 buzunare ranforsate cu cusături duble: Permite depozitarea și funcționalitatea suplimentară a sculelor.
- Manșete rezistente din tricot cu nervuri: Manșetele elastice confortabile protejează de vânt și sunt ușor de acoperit fără mănuși.



Descriere	Mărime	Cantitate pachet	Cantitate comandă	Număr articol	Cod EAN
Jachetă Softshell neagră cu glugă FREEFLEX [™]	S	1	1	4932498271	4058546521400
Jachetă Softshell neagră cu glugă FREEFLEX [™]	M	1	1	4932498272	4058546521417
Jachetă Softshell neagră cu glugă FREEFLEX [™]	L	1	1	4932498273	4058546521424
Jachetă Softshell neagră cu glugă FREEFLEX [™]	XL	1	1	4932498274	4058546521431
Jachetă Softshell neagră cu glugă FREEFLEX [™]	XXL	1	1	4932498275	4058546521448
Jachetă Softshell neagră cu glugă FREEFLEX [™]	XXXL	1	1	4932498276	4058546521455

Jachetă de lucru neagră FREEFLEX™

NOU

- **Mobilitate FREEFLEX™:** Concepută pentru deplasare liberă la locul de muncă. Design personalizat al spatelui, asociat cu o gamă completă de mișcări ale brațului.
- **Căptușeală matlasată izolată:** Oferă căldura necesară pentru a continua să lucrați toată iarna, fără a adăuga volum.
- **Durabilitate la locul de muncă:** Coatele și umerii ranforsați Ripstop protejează în timpul lucrului.
- **Design cu 6 buzunare ranforsate cu cusături duble:** permite depozitarea și funcționalitatea suplimentară a sculelor.
- **Fermoare construite pentru locul de muncă:** designul cu fermoar frontal protejat rezistă împotriva resturilor de pe șantier.
- **Manșete reglabile:** permit montarea fără sudură și confortabilă cu mănuși de lucru.



Descriere	Mărime	Cantitate pachet	Cantitate comandă	Număr articol	Cod EAN
Jachetă de lucru neagră FREEFLEX™	S	1	1	4932498277	4058546521462
Jachetă de lucru neagră FREEFLEX™	M	1	1	4932498278	4058546521479
Jachetă de lucru neagră FREEFLEX™	L	1	1	4932498279	4058546521486
Jachetă de lucru neagră FREEFLEX™	XL	1	1	4932498280	4058546521493
Jachetă de lucru neagră FREEFLEX™	XXL	1	1	4932498281	4058546521509
Jachetă de lucru neagră FREEFLEX™	XXXL	1	1	4932498282	4058546521516

Hanorac lucru

- Hanoracul cu glugă de greutate medie este ușor de purtat pentru o mare versatilitate de sezon.
- Design cu buzunare frontale întărite și cusături pe umeri.
- Designul și ajustarea confortabilă vă permit să vă mișcați liber și ușor la locul de muncă.

Descriere	Culoare	Mărime	Cantitate pachet	Cantitate comandă	Număr articol	Cod EAN
① Hanorac lucru, negru	Negru	S	1	1	4932493116	4058546479879
	Negru	M	1	1	4932493117	4058546479886
	Negru	L	1	1	4932493118	4058546479893
	Negru	XL	1	1	4932493119	4058546479909
	Negru	XXL	1	1	4932493120	4058546479916
② Hanorac lucru, gri	Gri	S	1	1	4932493121	4058546479923
	Gri	M	1	1	4932493122	4058546479930
	Gri	L	1	1	4932493123	4058546479947
	Gri	XL	1	1	4932493124	4058546479954
③ Hanorac lucru, albastru	Gri	XXL	1	1	4932493125	4058546479961
	Albastru	S	1	1	4932493126	4058546479978
	Albastru	M	1	1	4932493127	4058546479985
	Albastru	L	1	1	4932493128	4058546479992
	Albastru	XL	1	1	4932493129	4058546480004
④ Hanorac lucru, maro	Albastru	XXL	1	1	4932493130	4058546480011
	Maro	S	1	1	4932493131	4058546480028
	Maro	M	1	1	4932493132	4058546480035
	Maro	L	1	1	4932493133	4058546480042
	Maro	XL	1	1	4932493134	4058546480059
	Maro	XXL	1	1	4932493135	4058546480066



Tricouri și bluze de lucru

- Țesătură rezistentă la rupere și abraziune de 200 g/m², perfectă pentru a rezista pe șantier.
- Amestec durabil de bumbac (60) și poliester (40).
- Buzunar de depozitare pentru a depozita pixuri, dopuri pentru urechi sau alte obiecte.
- Factor de protecție UV UPF 50+ în conformitate cu EN 13758-1.

	Descriere	Culoare	Mărime	Cantitate pachet	Cantitate comandă	Număr articol	Cod EAN
①	Tricou lucru negru	Negru	S	1	1	4932493003	4058546478742
		Negru	M	1	1	4932493004	4058546478759
		Negru	L	1	1	4932493005	4058546478766
		Negru	XL	1	1	4932493006	4058546478773
		Negru	XXL	1	1	4932493007	4058546478780
②	Bluză lucru neagră	Maro	S	1	1	4932493033	4058546479046
		Negru	M	1	1	4932493034	4058546479053
		Negru	L	1	1	4932493035	4058546479060
		Negru	XL	1	1	4932493036	4058546479077
		Negru	XXL	1	1	4932493037	4058546479084
③	Tricou lucru albastru	Albastru	S	1	1	4932493013	4058546478841
		Albastru	M	1	1	4932493014	4058546478858
		Albastru	L	1	1	4932493015	4058546478865
		Albastru	XL	1	1	4932493016	4058546478872
		Albastru	XXL	1	1	4932493017	4058546478889
④	Bluză lucru albastră	Albastru	S	1	1	4932493043	4058546479145
		Albastru	M	1	1	4932493044	4058546479152
		Albastru	L	1	1	4932493045	4058546479169
		Albastru	XL	1	1	4932493046	4058546479176
		Albastru	XXL	1	1	4932493047	4058546479183
⑤	Tricou lucru verde	Verde	S	1	1	4932493018	4058546478896
		Verde	M	1	1	4932493019	4058546478902
		Verde	L	1	1	4932493020	4058546478919
		Verde	XL	1	1	4932493021	4058546478926
		Verde	XXL	1	1	4932493022	4058546478933
⑥	Bluză lucru verde	Verde	S	1	1	4932493048	4058546479190
		Verde	M	1	1	4932493049	4058546479206
		Verde	L	1	1	4932493040	4058546479114
		Verde	XL	1	1	4932493041	4058546479121
		Verde	XXL	1	1	4932493042	4058546479138
⑦	Tricou lucru maro	Maro	S	1	1	4932493028	4058546478995
		Maro	M	1	1	4932493029	4058546479008
		Maro	L	1	1	4932493030	4058546479015
		Maro	XL	1	1	4932493031	4058546479022
		Maro	XXL	1	1	4932493032	4058546479039
⑧	Bluză lucru maro	Maro	S	1	1	4932493058	4058546479299
		Maro	M	1	1	4932493059	4058546479305
		Maro	L	1	1	4932493060	4058546479312
		Maro	XL	1	1	4932493061	4058546479329
		Maro	XXL	1	1	4932493062	4058546479336



Tricouri și bluze hibride

- Tricou de lucru ușor și respirabil de 156 gsm pentru a rămâne confortabil și productiv
- Creat special pentru mobilitate, cu un design cu umeri căzuți și acoperire completă a corpului
- Amestec de bumbac (33) și poliester (67) respirabil și confortabil

	Descriere	Culoare	Mărime	Cantitate pachet	Cantitate comandă	Număr articol	Cod EAN
①	Tricou hibrid, negru	Negru	S	1	1	4932492963	4058546478346
		Negru	M	1	1	4932492964	4058546478353
		Negru	L	1	1	4932492965	4058546478360
		Negru	XL	1	1	4932492966	4058546478377
		Negru	XXL	1	1	4932492967	4058546478384
②	Bluză hibridă, neagră	Negru	S	1	1	4932492983	4058546478544
		Negru	M	1	1	4932492984	4058546478551
		Negru	L	1	1	4932492985	4058546478568
		Negru	XL	1	1	4932492986	4058546478575
		Negru	XXL	1	1	4932492987	4058546478582
③	Tricou hibrid, gri	Gri	S	1	1	4932492968	4058546478391
		Gri	M	1	1	4932492969	4058546478407
		Gri	L	1	1	4932492970	4058546478414
		Gri	XL	1	1	4932492971	4058546478421
		Gri	XXL	1	1	4932492972	4058546478438
④	Bluză hibridă, gri	Gri	S	1	1	4932492988	4058546478599
		Gri	M	1	1	4932492989	4058546478605
		Gri	L	1	1	4932492990	4058546478612
		Gri	XL	1	1	4932492991	4058546478629
		Gri	XXL	1	1	4932492992	4058546478636
⑤	Tricou hibrid, albastru	Albastru	S	1	1	4932492973	4058546478445
		Albastru	M	1	1	4932492974	4058546478452
		Albastru	L	1	1	4932492975	4058546478469
		Albastru	XL	1	1	4932492976	4058546478476
		Albastru	XXL	1	1	4932492977	4058546478483
⑥	Bluză hibridă, albastră	Albastru	S	1	1	4932492993	4058546478643
		Albastru	M	1	1	4932492994	4058546478650
		Albastru	L	1	1	4932492995	4058546478667
		Albastru	XL	1	1	4932492996	4058546478674
		Albastru	XXL	1	1	4932492997	4058546478681
⑦	Tricou hibrid, verde	Verde	S	1	1	4932492978	4058546478490
		Verde	M	1	1	4932492979	4058546478506
		Verde	L	1	1	4932492980	4058546478513
		Verde	XL	1	1	4932492981	4058546478520
		Verde	XXL	1	1	4932492982	4058546478537
⑧	Bluză hibridă, verde	Verde	S	1	1	4932492998	4058546478698
		Verde	M	1	1	4932492999	4058546478704
		Verde	L	1	1	4932493000	4058546478711
		Verde	XL	1	1	4932493001	4058546478728
		Verde	XXL	1	1	4932493002	4058546478735



Tricouri și bluze WORKSKIN[™]

- Greutate redusă pentru a rămâne productiv pe șantier în condiții de vreme caldă
- Țesătură care elimină umezeala, 100% poliester
- Material din plasă multistrat cu uscare rapidă în zonele de transpirație pentru o ventilație excelentă sub axile, pe părțile laterale ale corpului și pe spate
- Măneci raglan pentru purtarea confortabilă a genților de scule, a rucsacurilor sau a hamurilor și pentru a oferi o mai mare libertate de mișcare
- Factor de protecție UV UPF 50+ conform EN 13758-1

	Descriere	Culoare	Mărime	Cantitate pachet	Cantitate comandă	Număr articol	Cod EAN
①	Tricou tehnic WORKSKIN [™] , negru	Negru	S	1	1	4932493063	4058546479343
		Negru	M	1	1	4932493064	4058546479350
		Negru	L	1	1	4932493065	4058546479367
		Negru	XL	1	1	4932493066	4058546479374
		Negru	XXL	1	1	4932493067	4058546479381
②	Bluză tehnică WORKSKIN [™] , neagră	Negru	S	1	1	4932493078	4058546479497
		Negru	M	1	1	4932493079	4058546479503
		Negru	L	1	1	4932493080	4058546479510
		Negru	XL	1	1	4932493081	4058546479527
③	Tricou tehnic WORKSKIN [™] , roșu	Roșu	S	1	1	4932493068	4058546479398
		Roșu	M	1	1	4932493069	4058546479404
		Roșu	L	1	1	4932493070	4058546479411
		Roșu	XL	1	1	4932493071	4058546479428
		Roșu	XXL	1	1	4932493072	4058546479435
④	Bluză tehnică WORKSKIN [™] , roșie	Roșu	S	1	1	4932493083	4058546479541
		Roșu	M	1	1	4932493084	4058546479558
		Roșu	L	1	1	4932493085	4058546479565
		Roșu	XL	1	1	4932493086	4058546479572
⑤	Tricou tehnic WORKSKIN [™] , galben	Galben	S	1	1	4932493073	4058546479442
		Galben	M	1	1	4932493074	4058546479459
		Galben	L	1	1	4932493075	4058546479466
		Galben	XL	1	1	4932493076	4058546479473
		Galben	XXL	1	1	4932493077	4058546479480
⑥	Bluză tehnică WORKSKIN [™] , galben	Galben	S	1	1	4932493088	4058546479596
		Galben	M	1	1	4932493089	4058546479602
		Galben	L	1	1	4932493090	4058546479619
		Galben	XL	1	1	4932493091	4058546479626
⑦	Tricou tehnic WORKSKIN [™] , gri	Galben	XXL	1	1	4932493092	4058546479633
		Grey	S	1	1	4933478194	4058546341275
		Grey	M	1	1	4933478195	4058546341282
		Grey	L	1	1	4933478196	4058546341299
		Grey	XL	1	1	4933478197	4058546341305
⑧	Bluză tehnică WORKSKIN [™] - gri	Grey	XXL	1	1	4933478198	4058546341312
		Grey	S	1	1	4933464108	4058546220532
		Grey	M	1	1	4933464194	4058546221393
		Grey	L	1	1	4933464195	4058546221409
		Grey	XL	1	1	4933464196	4058546221416
		Grey	XXL	1	1	4933464197	4058546221423



FREEFLEX™ Pantaloni de lucru, negri

NOU

- Mobilitate FREEFLEX™: Materialul confortabil elastic în 4 direcții în zonele cheie de mișcare permite o gamă largă de mișcări chiar și atunci când sunt scule în buzunar.
- Material durabil cu greutate medie de 245 g/m² (65% poliester reciclat / 35% bumbac) ideal pentru aplicații de interior și exterior.
- Buzunare detașabile și ranforsate cu bucle pentru mai multă versatilitate de depozitare (asigurate cu fermoar și nasturi).
- Buzunar lateral cu deschidere diagonală pentru depozitarea sculelor mai lungi (metru, clești, chei), cu spațiu de depozitare suplimentar pentru sculele mai mici.
- 2x buzunare laterale cu închidere, 2x buzunare frontale și 2x buzunare spate cu închidere
- Buzunare pentru genunchiere ranforsate cu Cordura® pentru protecție împotriva prafului și a murdăriei.
- Coardă pentru scule pentru lucrul în siguranță la înălțime.
- Bucle pentru acces rapid la ciocane.
- Lungimea pantalonilor poate fi extinsă cu 5 cm în partea de jos pentru o ajustare maximă.
- Fabricat OEKO-TEX®.



Descriere	Mărime	Cantitate pachet	Cantitate comandă	Număr articol	Cod EAN
FREEFLEX™ Pantaloni de lucru, negri	44	1	1	4932498190	4058546520595
FREEFLEX™ Pantaloni de lucru, negri	46	1	1	4932498191	4058546520601
FREEFLEX™ Pantaloni de lucru, negri	48	1	1	4932498192	4058546520618
FREEFLEX™ Pantaloni de lucru, negri	50	1	1	4932498193	4058546520625
FREEFLEX™ Pantaloni de lucru, negri	52	1	1	4932498194	4058546520632
FREEFLEX™ Pantaloni de lucru, negri	54	1	1	4932498195	4058546520649
FREEFLEX™ Pantaloni de lucru, negri	56	1	1	4932498196	4058546520656
FREEFLEX™ Pantaloni de lucru, negri	58	1	1	4932498197	4058546520663
FREEFLEX™ Pantaloni de lucru, negri	60	1	1	4932498198	4058546520670
FREEFLEX™ Pantaloni de lucru, negri	62	1	1	4932498199	4058546520687
FREEFLEX™ Pantaloni de lucru, negri	64	1	1	4932498200	4058546520694

Insertie EVA genunchiere

NOU

- Căptușeală din spumă ușoară și confortabilă.
- Proiectată ergonomic pentru a asigura o mare flexibilitate în toate mișcărilor, în special atunci când se îngenunchează.
- Inserare ușoară în buzunarele pentru genunchiere (pantaloni).
- Compatibilă cu pantalonii de lucru MILWAUKEE®FREEFLEX™.
- Protecții pentru genunchi certificate european: EN 14404 nivel de performanță 0.

Descriere	Cantitate pachet	Cantitate comandă	Număr articol	Cod EAN
Insertie EVA genunchiere	1	1	4932498789	4058546526580



Bluză de corp neagră, vreme rece WORKSKIN™

NOU

- Țesătură de absorbție a transpirației personalizate: performanță rapidă de absorbție a transpirației în timpul lucrului.
- Interior din fleece periat: pentru un plus de căldură și confort aproape de piele în zilele lungi și reci.
- Designul adaptat și cusăturile plate previn frecarea.
- Cusături elastice în 4 direcții și cusături la umăr: permit libertate deplină de mișcare.



Descriere	Mărime	Cantitate pachet	Cantitate comandă	Număr articol	Cod EAN
Bluză de corp neagră, vreme rece WORKSKIN™	S	1	1	4932498283	4058546521523
Bluză de corp neagră, vreme rece WORKSKIN™	M	1	1	4932498284	4058546521530
Bluză de corp neagră, vreme rece WORKSKIN™	L	1	1	4932498285	4058546521547
Bluză de corp neagră, vreme rece WORKSKIN™	XL	1	1	4932498286	4058546521554
Bluză de corp neagră, vreme rece WORKSKIN™	XXL	1	1	4932498287	4058546521561
Bluză de corp neagră, vreme rece WORKSKIN™	XXXL	1	1	4932498288	4058546521578

WORKSKIN™ Pantaloni de corp, vreme rece

NOU

- Țesătură de absorbție a transpirației personalizate: performanță rapidă de absorbție a transpirației în timpul lucrului.
- Interior din fleece periat: pentru un plus de căldură și confort aproape de piele în zilele lungi și reci.
- Designul adaptat și cusăturile plate previn frecarea.
- Cusăturile elastice în 4 direcții permit libertate deplină de mișcare.



Descriere	Mărime	Cantitate pachet	Cantitate comandă	Număr articol	Cod EAN
WORKSKIN™ Pantaloni de corp, vreme rece	S	1	1	4932498289	4058546521585
WORKSKIN™ Pantaloni de corp, vreme rece	M	1	1	4932498290	4058546521592
WORKSKIN™ Pantaloni de corp, vreme rece	L	1	1	4932498291	4058546521608
WORKSKIN™ Pantaloni de corp, vreme rece	XL	1	1	4932498292	4058546521615
WORKSKIN™ Pantaloni de corp, vreme rece	XXL	1	1	4932498293	4058546521622
WORKSKIN™ Pantaloni de corp, vreme rece	XXXL	1	1	4932498294	4058546521639

Șepci

- Șapcă pentru a proteja de soare, pe sau în afara șantierului
- Bandă elastică pentru cea mai bună potrivire. Dimensiunile șepcilor includ S/M și L/XL, disponibile în roșu, negru sau gri
- Factor de protecție UV UPF 50+ în conformitate cu EN 13758-1

Descriere	Mărime	Cantitate pachet	Cantitate comandă	Număr articol	Cod EAN
① Șapcă neagră	S / M	1	1	4932493095	4058546479664
Șapcă neagră	L / XL	1	1	4932493096	4058546479671
② Șapcă gri	S / M	1	1	4932493097	4058546479688
Șapcă gri	L / XL	1	1	4932493098	4058546479695
③ Șapcă roșie	S / M	1	1	4932493099	4058546479701
Șapcă roșie	L / XL	1	1	4932493100	4058546479718



Șapcă neagră cu plasă

- Șapcă ușoară pentru a vă proteja de soare, pe șantier sau în afara acestuia.
- Poliesterul Ripstop din panoul frontal oferă o durabilitate sporită și un aspect robust.
- Material cu plasă respirabilă pentru o ventilație excelentă.
- Mecanism Snapback pentru a se potrivi tuturor mărimilor de cap.

Descriere	Cantitate pachet	Cantitate comandă	Număr articol	Cod EAN
Șapcă neagră cu plasă	1	1	4932493107	4058546479787



Șepci performance

- Șapcă pentru a proteja de soare, pe sau în afara șantierului
- Rămâi răcoros, uscat; țesătură care elimină rapid umiditatea
- Șapcă flexibilă pentru cea mai bună potrivire. Dimensiunile șepcilor includ S/M și L/XL, disponibile în gri, gri închis și albastru
- Factor de protecție UV UPF 50+ în conformitate cu EN 13758-1

Descriere	Mărime	Cantitate pachet	Cantitate comandă	Număr articol	Cod EAN
① Șapcă performance gri	S / M	1	1	4932493101	4058546479725
Șapcă performance gri	L / XL	1	1	4932493102	4058546479732
② Șapcă performance gri închis	S / M	1	1	4932493103	4058546479749
Șapcă performance gri închis	L / XL	1	1	4932493104	4058546479756
③ Șapcă performance albastră	S / M	1	1	4932493105	4058546479763
Șapcă performance albastră	L / XL	1	1	4932493106	4058546479770



Fes

- Căciulă confortabilă ce protejează de mediile reci.
- Căptușită cu lână pentru mai mult confort și protejează de vânt.
- Construcția durabilă 98% poliester, 2% spandex rezistă la agățare și gestionează umiditatea pentru a ajuta la prevenirea transpirației și a supraîncălzirii.

Descriere	Cantitate pachet	Cantitate comandă	Număr articol	Cod EAN
① Fes negru	1	1	4932493109	4058546479800
② Fes gri	1	1	4932493110	4058546479817
③ Fes roșu	1	1	4932493111	4058546479824



Prosop de răcorire din PVA

NOU

- Efect de răcire de lungă durată de până la 4 ore, prelungind orele de lucru productive
- Înmuiați prosopul în apă și stoarceți excesul de apă pentru a activa efectul de răcire
- Timp de activare rapidă, de 30 de secunde
- Când efectul de răcire expiră, este suficient să aplicați din nou apă pentru a reactiva efectul de răcire
- Blochează razele UV dăunătoare
- Material extrem de confortabil
- Se poate spăla la mașină
- Certificat UPF 50+: EN 13758-1



Descriere	Cantitate pachet	Cantitate comandă	Număr articol	Cod EAN
Prosop de răcorire din PVA	1	1	4932498146	4058546513061

Prosop de răcorire din microfibră

NOU

- Efect de răcire de lungă durată de până la 4 ore, prelungind orele de lucru productive
- Înmuiați prosopul în apă și stoarceți excesul de apă pentru a activa efectul de răcire
- Timp de activare rapidă, de 30 de secunde
- Când efectul de răcire expiră, este suficient să aplicați din nou apă pentru a reactiva efectul de răcire
- Blochează razele UV dăunătoare
- Se poate spăla la mașină
- Certificat UPF 50+: EN 13758-1



Descriere	Cantitate pachet	Cantitate comandă	Număr articol	Cod EAN
Prosop de răcorire din microfibră	1	1	4932498076	4058546512361

Bandană de răcorire

NOU

- Efect de răcire de lungă durată de până la 4 ore, prelungind orele de lucru productive
- Înmuiați bandana în apă și stoarceți excesul de apă pentru a activa efectul de răcire
- Timp de activare rapidă, de 30 de secunde
- Când efectul de răcire expiră, este suficient să aplicați din nou apă pentru a reactiva efectul de răcire
- Blochează razele UV dăunătoare
- Material foarte confortabil cu elasticitate în 4 direcții pentru a se potrivi majorității mărimilor de cap
- Se poate spăla la mașină
- Certificată UPF 50+: EN 13758-1



Descriere	Cantitate pachet	Cantitate comandă	Număr articol	Cod EAN
Bandană de răcorire	1	1	4932498077	4058546512378

Bandană

- Multifuncțională, purtați-o la locul de muncă ca protecție pentru gât, mască pentru față, banderolă pentru cap, banderolă împotriva transpirației sau protecție pentru cap
- Țesătura care elimină umezeala se usucă rapid, respinge transpirația și apa, menține utilizatorii uscați la locul de muncă
- Țesătură respirabilă, confortabilă, realizată din 86% poliester și 14% Spandex
- Protecția solară UV 50+ blochează 98% din razele UV
- Protejează de vânt, praf și alte resturi de șantier
- Tivul întors previne alunecarea țesăturii
- Poate fi spălată și uscată automat
- Mărime universală
- Disponibilă în 2 culori: gri și roșu



Descriere	Culoare	Cantitate pachet	Cantitate comandă	Număr articol	Cod EAN
Bandană roșie	Roșu	1	1	4933478780	4058546360627
Bandană gri	Gri	1	1	4933478766	4058546360481

Bandană performance WORKSKIN™

- Multifuncțională, purtați-o la locul de muncă ca protecție pentru gât, mască pentru față, banderolă pentru cap, banderolă împotriva transpirației sau protecție pentru cap
- Țesătură respirabilă pentru a rămâne rece și a se usca rapid în timp ce lucrați în condiții de căldură
- Bandana este reglabilă și are un cordon în spate pentru a o personaliza pentru mai mult confort
- Blochează razele UV dăunătoare. clasificată UPF 50+ în conformitate cu EN 13758-1 (numai varianta roșie).



Descriere	Cantitate pachet	Cantitate comandă	Număr articol	Cod EAN
Bandană performance WORKSKIN™ gri	1	1	4932493093	4058546479640
Bandană performance WORKSKIN™ roșie	1	1	4932493094	4058546479657

Mască din material

- Design adaptat structurii - Separă masca de gură.
- 3 straturi moi și aerisite - confort pe durate lungi de utilizare.
- Fixări auriculare ajustabile și confortabile - Nu exercită presiune pe urechi.
- Strat exterior impermeabil.
- Punte nazală flexibilă - Ajustabilă pentru o mai bună impermeabilitate și pentru reducerea ceții pe ochelari.
- Strat interior pentru absorbția umidității - răcire, uscare rapidă.
- Se poate băga la mașina de spălat.



Descriere	Mărime	Cantitate pachet	Cantitate comandă	Număr articol	Cod EAN
Mască din material S/M - 3 buc	S / M	3	1	4932478865	4058546361471
Mască din material L/XL - 3 buc	L / XL	3	1	4932478866	4058546361488

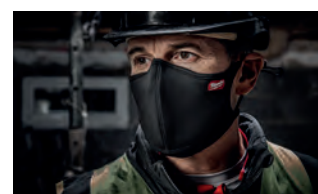

Genunchieră flexibilă

- Căptușeală din spumă flexibilă, ușoară și confortabilă.
- Îneliș rezistent la apă.
- Protecție la pătrunderea reziduurilor.
- Benzi ajustabile pentru o mulare perfectă.
- Cataramă pentru montajul și detașarea rapidă a genunchierei.
- Certificat european: EN 14404 nivel de performanță 1.



Descriere	Cantitate pachet	Cantitate comandă	Număr articol	Cod EAN
Genunchieră flexibilă - 1 pereche	1	1	4932478136	4058546340698



Genunchieră rigidă

- Căptușeală din spumă groasă și confortabilă cu suport din gel.
- Îneliș dur rezistent la suprafețe dure.
- Benzi duble ajustabile pentru un mai bun suport și ajustare.
- Cataramă cu nituri metalice rezistente la fixări repetate.
- Nylon balistic 1680D pentru o durată lungă de utilizare.
- Certificat european: EN 14404 nivel de performanță 2.



Descriere	Cantitate pachet	Cantitate comandă	Număr articol	Cod EAN
Genunchieră rigidă - 1 pereche	1	1	4932478137	4058546340704



Genunchieră premium cu înveliș anti-zgâriere

- Genunchiere din spumă cu densitate înaltă cu injecție cu gel pentru suport.
- Înveliș pentru prevenirea zgârieturilor pe suprafețele fine.
- Benzi duble confortabile și ajustabile cu o bandă inferioară mai lată.
- Cataramă cu nituri metalice rezistente la fixări repetate.
- Nylon balistic 1680D pentru o durată lungă de utilizare.
- Certificat european: EN 14404 nivel de performanță 1.



Descriere	Cantitate pachet	Cantitate comandă	Număr articol	Cod EAN
Genunchieră premium cu înveliș anti-zgâriere - 1 pereche	1	1	4932478139	4058546340728



Milwaukee®

ÎNCĂLȚĂMINTE
DE PROTECȚIE

ENERGY FOAM

ENERGY FOAM

TPU extins ce oferă maximum
de energie și confort

PLACĂ ANTI- PERFORARE

Se află sub tehnologia
ENERGY FOAM



VEZI GAMA MILWAUKEE® DE
ÎNCĂLȚĂMINTE DE PROTECȚIE



ÎNCĂLȚĂMINTE DE PROTECȚIE STANDARD LA LOCUL DE MUNCĂ

PLACĂ
ANTI-PERFORARE
TALPĂ INTERMEDIARĂ
DIN PU CU DENSITATE
REDUSĂ
TALPĂ EXTERIOARĂ DE
ÎNALTĂ DENSITATE

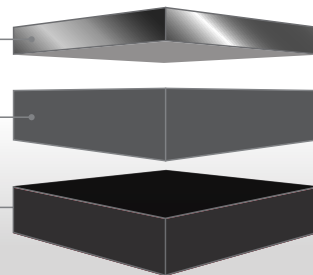

MILWAUKEE® ENERGY FOAM oferă un confort de neegalat la fiecare pas. Cu construcția sa unică, materialul TPU expandat premium se află deasupra zonei anti-perforare care permite utilizatorilor să fie în contact direct cu tehnologia de amortizare. Asigură un maxim de energie și confort pentru utilizarea pe tot parcursul zilei la locul de muncă.



Nothing but **HEAVY DUTY.**[™]

MILWAUKEE® ÎNCĂLȚĂMINTE DE PROTECȚIE

TIP



MODEL DE ÎNCĂLȚĂMINTE	MILWAUKEE® FLEXTRED™					
TIPUL DE ÎNCĂLȚĂMINTE	Pantofi de Protecție	Pantofi de Protecție	Ghete de Protecție	Ghete de Protecție	Pantofi de Protecție	Pantofi de Protecție
TIPUL DE PRINDERE	Șireturi	BOA®	Șireturi	BOA®	Șireturi	BOA®
CULOARE	Negru	Negru	Negru	Negru	Negru	Negru
MATERIAL SUPERIOR	Textil	Textil	Textil	Textil	Piele Năbuc	Piele Năbuc
MĂRIMEA ÎNCĂLȚĂMINTEI	36-48	36-48	36-48	36-48	36-48	36-48
FĂRĂ METAL (CU EXCEPȚIA BOA) / POTRIVIT PENTRU PORȚI DE SECURITATE	da	da	da	da	da	da
CLASA DE SIGURANȚĂ						
CLASA DE SIGURANȚĂ	S1PS	S1PS	S1PS	S1PS	S3S	S3S
VÂRF (MATERIAL)	Fibră de Sticlă	Fibră de Sticlă	Fibră de Sticlă	Fibră de Sticlă	Fibră de Sticlă	Fibră de Sticlă
REZISTENȚĂ OBLIGATORIE LA ALUNECARE (ÎNAINTE SRA)	✓	✓	✓	✓	✓	✓
CĂLCĂI ÎNCHIS	✓	✓	✓	✓	✓	✓
A - DESCĂRCĂRE ELEC-TRO-STATICĂ	✓	✓	✓	✓	✓	✓
B - ABSORBȚIE DE ENERGIE SUB CĂLCĂI		✓	✓	✓	✓	✓
PROTECȚIE ÎMPOTRIVA PERFORĂRII / PLACĂ ANTI-PERFORARE	P - Metal	-	-	-	-	-
	PL - Non-metal (cuie de încercare de 4,5 mm)	-	-	-	-	-
	PS - Non-metal (cuie de încercare de 3 mm)	✓	✓	✓	✓	✓
WPA - PĂTRUNDEREA APEI & ABSORȚIE	-	-	-	-	✓	✓
WR - REZISTENȚĂ LA APĂ (MEMBRANĂ)	-	-	-	-	-	-
CONDIȚII ADIȚIONALE						
FO	Rezistență a Tălpilor Exterioare la Ulei și Benzină	✓	✓	✓	✓	✓
HI	HI - Izolare Termică a Bazei Încălțăminte	-	-	-	-	-
CI	Izolarea la Rece a Pantofului	-	-	-	-	-
HRO	Rezistență la Căldură pe Termen Scurt a Materialului Tălpilor Exterioare Până la 300°C	-	-	-	-	-
M	Protecția Metatarsală	-	-	-	-	-
AN	Protecția Gleznei	-	-	-	-	-
SC	Rezistență la Abraziune a Materialului de pe Vârf	-	-	-	✓	✓
SR	Rezistență la Abraziune a Materialului de pe Vârf	✓	✓	✓	✓	✓
LG	Prindere pe Scări prin Profil Transversal Inserat (cel puțin 1,5 mm înălțime)	-	-	-	-	-
CR	Rezistență la Tăiere în Zona de Deasupra Marginii Tălpii	-	-	-	-	-
ESD	Anti-Static	✓	✓	✓	✓	✓



MILWAUKEE® ARMOURTRED™		
Ghete de Protecție	Ghete de Protecție	Ghete de Protecție
Șireturi	BOA®	Șireturi
Negru	Negru	Bej
Piele Năbuc	Piele Năbuc	Piele Năbuc
36-48	36-48	36-48
da	da	da
S3S	S3S	S3S
Fibră de Sticlă	Fibră de Sticlă	Fibră de Sticlă
✓	✓	✓
✓	✓	✓
✓	✓	✓
✓	✓	✓
-	-	-
-	-	-
✓	✓	✓
✓	✓	✓
-	-	-
✓	✓	✓
-	-	-
-	-	-
-	-	-
-	-	-
-	-	-
✓	✓	-
✓	✓	✓
-	-	-
-	-	-
✓	✓	✓

MILWAUKEE® ARMOURTRED™				
Pantofi de Protecție	Ghete de Protecție	Ghete Înalte de Protecție	Pantofi de Protecție	Ghete de Protecție
Șireturi	Șireturi	Șireturi	BOA®	BOA®
Negru	Negru	Negru	Negru	Negru
Piele	Piele	Microfibră	Microfibră	Microfibră
39-48	39-48	39-48	39-48	39-48
nu	nu	nu	nu	nu
CLASA DE SIGURANȚĂ				
S3S	S3S	S7S	S3S	S7S
Aluminiu	Aluminiu	Aluminiu	Aluminiu	Aluminiu
✓	✓	✓	✓	✓
✓	✓	✓	✓	✓
✓	✓	✓	✓	✓
✓	✓	✓	✓	✓
-	-	-	-	-
-	-	-	-	-
✓	✓	✓	✓	✓
✓	✓	✓	✓	✓
-	-	Membrană Sympatex®	-	Membrană Sympatex®
CONDIȚII ADIȚIONALE				
✓	✓	✓	✓	✓
-	-	-	-	-
-	-	-	-	-
✓	✓	✓	✓	✓
-	-	-	-	-
-	-	✓	-	-
✓	✓	✓	✓	✓
✓	✓	✓	✓	✓
✓	✓	✓	✓	✓
-	-	-	-	-
-	-	-	-	-
✓	✓	-	✓	✓

Milwaukee®

Nothing but **HEAVY DUTY**.™

Milwaukee®
FLEXTRED™

Milwaukee®
FLEXTRED™

**BUCLĂ
REFLECTORIZANTĂ
PE CĂLCĂI**

ROLLCAGE™
STABILIZATOR PENTRU CĂLCĂI



**BUZUNAR
PENTRU
ȘIRETURI**



**STEP
RELEASE™**

**ENERGY
FOAM**

**AȘEZATĂ DEASUPRA
STRATULUI ANTI-
PERFORARE PENTRU
CONFORT MAXIM**

**VÂRF UȘOR DIN
MATERIAL
COMPOZIT**

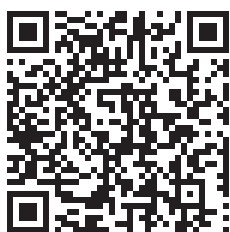

**VEZI GAMA FLEXTRED™
MILWAUKEE®**



Pantofi negri de protecție Flexfred™ S1PS 1L110133 ESD FO SR

NOU

- Pantofi de protecție flexibili și ușori, universali, pentru protecția utilizatorilor.
- Construcție de amortizare a călcâiului ENERGY FOAM pentru un randament energetic superior și confort superior.
- Toc STEP-RELEASE™ pentru o îndepărtare comodă și rapidă a pantofilor.
- Stabilizator pentru călcâi ROLLCAGE™ pentru o stabilitate deosebită chiar și pe terenuri dificile.
- Buzunar pentru șireturi pentru depozitarea șireturilor în vederea prevenirii deschiderii neintenționată, riscului de împiedicare și deteriorării șireturilor.
- Partea superioară din material textil pentru ventilație și respirabilitate pe tot parcursul zilei.
- Partea din față este întărită pentru a proteja vârful pantofului de abraziune.
- Construcție fără metal pentru a trece în mod convenabil prin porțile de securitate.
- Aderență superioară pentru a preveni alunecarea.
- Certificat ESD (descărcare electrostatică).



Descriere	Cantitate pachet	Cantitate comandă	Număr articol	Cod EAN
Pantofi negri de protecție Flexfred™ S1PS 1L110133 ESD FO SR 36	1	1	4932493688	4058546508487
Pantofi negri de protecție Flexfred™ S1PS 1L110133 ESD FO SR 37	1	1	4932493689	4058546508494
Pantofi negri de protecție Flexfred™ S1PS 1L110133 ESD FO SR 38	1	1	4932493690	4058546508500
Pantofi negri de protecție Flexfred™ S1PS 1L110133 ESD FO SR 39	1	1	4932493691	4058546508517
Pantofi negri de protecție Flexfred™ S1PS 1L110133 ESD FO SR 40	1	1	4932493692	4058546508524
Pantofi negri de protecție Flexfred™ S1PS 1L110133 ESD FO SR 41	1	1	4932493693	4058546508531
Pantofi negri de protecție Flexfred™ S1PS 1L110133 ESD FO SR 42	1	1	4932493694	4058546508548
Pantofi negri de protecție Flexfred™ S1PS 1L110133 ESD FO SR 43	1	1	4932493695	4058546508555
Pantofi negri de protecție Flexfred™ S1PS 1L110133 ESD FO SR 44	1	1	4932493696	4058546508562
Pantofi negri de protecție Flexfred™ S1PS 1L110133 ESD FO SR 45	1	1	4932493697	4058546508579
Pantofi negri de protecție Flexfred™ S1PS 1L110133 ESD FO SR 46	1	1	4932493698	4058546508586
Pantofi negri de protecție Flexfred™ S1PS 1L110133 ESD FO SR 47	1	1	4932493699	4058546508593
Pantofi negri de protecție Flexfred™ S1PS 1L110133 ESD FO SR 48	1	1	4932493700	4058546508609

Pantofi negri de protecție Flexfred™ S1PS B1L110133 ESD FO SR

NOU

- Pantofi de protecție flexibili și ușori pentru protecția utilizatorilor.
- Construcție de amortizare a călcâiului ENERGY FOAM pentru un randament energetic superior și confort superior.
- Toc STEP-RELEASE™ pentru o îndepărtare comodă și rapidă a pantofilor.
- Stabilizator pentru călcâi ROLLCAGE™ pentru o stabilitate deosebită chiar și pe terenuri dificile.
- Sistemul BOA® Fit pentru o potrivire perfectă și o utilizare rapidă și fără efort chiar și cu mănuși.
- Partea superioară din material textil pentru ventilație și respirabilitate pe tot parcursul zilei.
- Partea din față întărită pentru a proteja vârful pantofului de abraziune.
- Construcție fără metal, cu excepția BOA® Fit System care permite utilizatorilor să treacă în mod convenabil prin porțile de securitate.
- Aderență superioară pentru a preveni alunecarea.
- Certificat ESD (descărcare electrostatică).



Descriere	Cantitate pachet	Cantitate comandă	Număr articol	Cod EAN
Pantofi negri de protecție Flexfred™ S1PS B1L110133 ESD FO SR 36	1	1	4932498080	4058546512408
Pantofi negri de protecție Flexfred™ S1PS B1L110133 ESD FO SR 37	1	1	4932498081	4058546512415
Pantofi negri de protecție Flexfred™ S1PS B1L110133 ESD FO SR 38	1	1	4932498082	4058546512422
Pantofi negri de protecție Flexfred™ S1PS B1L110133 ESD FO SR 39	1	1	4932498083	4058546512439
Pantofi negri de protecție Flexfred™ S1PS B1L110133 ESD FO SR 40	1	1	4932498084	4058546512446
Pantofi negri de protecție Flexfred™ S1PS B1L110133 ESD FO SR 41	1	1	4932498085	4058546512453
Pantofi negri de protecție Flexfred™ S1PS B1L110133 ESD FO SR 42	1	1	4932498086	4058546512460
Pantofi negri de protecție Flexfred™ S1PS B1L110133 ESD FO SR 43	1	1	4932498087	4058546512477
Pantofi negri de protecție Flexfred™ S1PS B1L110133 ESD FO SR 44	1	1	4932498088	4058546512484
Pantofi negri de protecție Flexfred™ S1PS B1L110133 ESD FO SR 45	1	1	4932498089	4058546512491
Pantofi negri de protecție Flexfred™ S1PS B1L110133 ESD FO SR 46	1	1	4932498090	4058546512507
Pantofi negri de protecție Flexfred™ S1PS B1L110133 ESD FO SR 47	1	1	4932498091	4058546512514
Pantofi negri de protecție Flexfred™ S1PS B1L110133 ESD FO SR 48	1	1	4932498092	4058546512521

Ghete negre de protecție Flexfred™ S1PS 1M110133 ESD FO SR

NOU

- Ghete de protecție flexibile și ușoare, universale, pentru protecția utilizatorilor.
- Construcție de amortizare a călcâiului ENERGY FOAM pentru un randament energetic superior și confort superior.
- Toc STEP-RELEASE™ pentru o îndepărtare comodă și rapidă a ghetelor.
- Stabilizator pentru călcâi ROLLCAGE™ pentru o stabilitate deosebită chiar și pe terenuri dificile.
- Buzunar pentru șireturi pentru depozitarea șireturilor în vederea prevenirii deschiderii neintenționată, riscului de împiedicare și deteriorării șireturilor.
- Partea superioară din material textil pentru ventilație și respirabilitate pe tot parcursul zilei.
- Partea din față este întărită pentru a proteja vârful ghetei de abraziune.
- Construcție fără metal pentru a trece în mod convenabil prin porțile de securitate.
- Aderență superioară pentru a preveni alunecarea.
- Certificat ESD (descărcare electrostatică).



Descriere	Cantitate pachet	Cantitate comandă	Număr articol	Cod EAN
Ghete negre de protecție Flexfred™ S1PS 1M110133 ESD FO SR 36	1	1	4932493701	4058546508616
Ghete negre de protecție Flexfred™ S1PS 1M110133 ESD FO SR 37	1	1	4932493702	4058546508623
Ghete negre de protecție Flexfred™ S1PS 1M110133 ESD FO SR 38	1	1	4932493703	4058546508630
Ghete negre de protecție Flexfred™ S1PS 1M110133 ESD FO SR 39	1	1	4932493704	4058546508647
Ghete negre de protecție Flexfred™ S1PS 1M110133 ESD FO SR 40	1	1	4932493705	4058546508654
Ghete negre de protecție Flexfred™ S1PS 1M110133 ESD FO SR 41	1	1	4932493706	4058546508661
Ghete negre de protecție Flexfred™ S1PS 1M110133 ESD FO SR 42	1	1	4932493707	4058546508678
Ghete negre de protecție Flexfred™ S1PS 1M110133 ESD FO SR 43	1	1	4932493708	4058546508685
Ghete negre de protecție Flexfred™ S1PS 1M110133 ESD FO SR 44	1	1	4932493709	4058546508692
Ghete negre de protecție Flexfred™ S1PS 1M110133 ESD FO SR 45	1	1	4932493710	4058546508708
Ghete negre de protecție Flexfred™ S1PS 1M110133 ESD FO SR 46	1	1	4932493711	4058546508715
Ghete negre de protecție Flexfred™ S1PS 1M110133 ESD FO SR 47	1	1	4932493712	4058546508722
Ghete negre de protecție Flexfred™ S1PS 1M110133 ESD FO SR 48	1	1	4932493713	4058546508739

Ghete negre de protecție Flexfred™ S1PS B1M110133 ESD FO SR

NOU

- Ghete de protecție flexibile și ușoare pentru protecția utilizatorilor.
- Construcție de amortizare a călcâiului ENERGY FOAM pentru un randament energetic superior și confort superior.
- Toc STEP-RELEASE™ pentru o îndepărtare comodă și rapidă a ghetelor.
- Stabilizator pentru călcâi ROLLCAGE™ pentru o stabilitate deosebită chiar și pe terenuri dificile.
- Sistemul BOA® Fit oferă o potrivire de precizie micro-reglabilă, proiectată pentru a funcționa în cele mai dificile condiții.
- Partea superioară din material textil pentru ventilație și respirabilitate pe tot parcursul zilei.
- Partea din față este întărită pentru a proteja vârful ghetei de abraziune.
- Construcție fără metal, cu excepția BOA® Fit System care permite utilizatorilor să treacă în mod convenabil prin porțile de securitate.
- Aderență superioară pentru a preveni alunecarea.



Descriere	Cantitate pachet	Cantitate comandă	Număr articol	Cod EAN
Ghete negre de protecție Flexfred™ S1PS B1M110133 ESD FO SR 36	1	1	4932498093	4058546512538
Ghete negre de protecție Flexfred™ S1PS B1M110133 ESD FO SR 37	1	1	4932498094	4058546512545
Ghete negre de protecție Flexfred™ S1PS B1M110133 ESD FO SR 38	1	1	4932498095	4058546512552
Ghete negre de protecție Flexfred™ S1PS B1M110133 ESD FO SR 39	1	1	4932498096	4058546512569
Ghete negre de protecție Flexfred™ S1PS B1M110133 ESD FO SR 40	1	1	4932498097	4058546512576
Ghete negre de protecție Flexfred™ S1PS B1M110133 ESD FO SR 41	1	1	4932498098	4058546512583
Ghete negre de protecție Flexfred™ S1PS B1M110133 ESD FO SR 42	1	1	4932498099	4058546512590
Ghete negre de protecție Flexfred™ S1PS B1M110133 ESD FO SR 43	1	1	4932498100	4058546512606
Ghete negre de protecție Flexfred™ S1PS B1M110133 ESD FO SR 44	1	1	4932498101	4058546512613
Ghete negre de protecție Flexfred™ S1PS B1M110133 ESD FO SR 45	1	1	4932498102	4058546512620
Ghete negre de protecție Flexfred™ S1PS B1M110133 ESD FO SR 46	1	1	4932498103	4058546512637
Ghete negre de protecție Flexfred™ S1PS B1M110133 ESD FO SR 47	1	1	4932498104	4058546512644
Ghete negre de protecție Flexfred™ S1PS B1M110133 ESD FO SR 48	1	1	4932498105	4058546512651

Pantofi negri de protecție Flexfred™ S3S 1L110133 ESD SC FO SR

NOU

- Pantofi de protecție flexibili și ușori, universali, pentru protecția utilizatorilor.
- Construcție de amortizare a călcâiului ENERGY FOAM pentru un randament energetic superior și confort superior.
- Toc STEP-RELEASE™ pentru o îndepărtare comodă și rapidă a pantofilor.
- Stabilizator pentru călcâi ROLLCAGE™ pentru o stabilitate deosebită chiar și pe terenuri dificile.
- Buzunar pentru șireturi pentru depozitarea șireturilor în vederea prevenirii deschiderii neintenționată, riscului de împiedicare și deteriorării șireturilor.
- Partea superioară din piele năbuc hidrofugă pentru a proteja de apă, praf și murdărie.
- Vârf tip Scuff pentru o protecție sporită a vârfului și durabilitate.
- Construcție fără metal pentru a trece în mod convenabil prin porțile de securitate.
- Aderență superioară pentru a preveni alunecarea.
- Certificat ESD (descărcare electrostatică).



Descriere	Cantitate pachet	Cantitate comandă	Număr articol	Cod EAN
Pantofi negri de protecție Flexfred™ S3S 1L110133 ESD SC FO SR 36	1	1	4932493714	4058546508746
Pantofi negri de protecție Flexfred™ S3S 1L110133 ESD SC FO SR 37	1	1	4932493715	4058546508753
Pantofi negri de protecție Flexfred™ S3S 1L110133 ESD SC FO SR 38	1	1	4932493716	4058546508760
Pantofi negri de protecție Flexfred™ S3S 1L110133 ESD SC FO SR 39	1	1	4932493717	4058546508777
Pantofi negri de protecție Flexfred™ S3S 1L110133 ESD SC FO SR 40	1	1	4932493718	4058546508784
Pantofi negri de protecție Flexfred™ S3S 1L110133 ESD SC FO SR 41	1	1	4932493719	4058546508791
Pantofi negri de protecție Flexfred™ S3S 1L110133 ESD SC FO SR 42	1	1	4932493720	4058546508807
Pantofi negri de protecție Flexfred™ S3S 1L110133 ESD SC FO SR 43	1	1	4932493721	4058546508814
Pantofi negri de protecție Flexfred™ S3S 1L110133 ESD SC FO SR 44	1	1	4932493722	4058546508821
Pantofi negri de protecție Flexfred™ S3S 1L110133 ESD SC FO SR 45	1	1	4932493723	4058546508838
Pantofi negri de protecție Flexfred™ S3S 1L110133 ESD SC FO SR 46	1	1	4932493724	4058546508845
Pantofi negri de protecție Flexfred™ S3S 1L110133 ESD SC FO SR 47	1	1	4932493725	4058546508852
Pantofi negri de protecție Flexfred™ S3S 1L110133 ESD SC FO SR 48	1	1	4932493726	4058546508869

Pantofi negri de protecție Flexfred™ S3S B1L110133 ESD SC FO SR

NOU

- Pantofi de protecție flexibili și ușori pentru protecția utilizatorilor.
- Construcție de amortizare a călcâiului ENERGY FOAM pentru un randament energetic superior și confort superior.
- Toc STEP-RELEASE™ pentru o îndepărtare comodă și rapidă a pantofilor.
- Stabilizator pentru călcâi ROLLCAGE™ pentru o stabilitate deosebită chiar și pe terenuri dificile.
- Sistemul BOA® Fit pentru o potrivire perfectă și o utilizare rapidă și fără efort chiar și cu mănuși.
- Partea superioară din piele nubuc hidrofugă pentru a proteja de apă, praf și murdărie.
- Vârf tip Scuff pentru o protecție sporită a vârfului și durabilitate.
- Construcție fără metal, cu excepția BOA® Fit System care permite utilizatorilor să treacă în mod convenabil prin porțile de securitate.
- Aderență superioară pentru a preveni alunecarea.
- Certificat ESD (descărcare electrostatică).



Descriere	Cantitate pachet	Cantitate comandă	Număr articol	Cod EAN
Pantofi negri de protecție Flexfred™ S3S B1L110133 ESD SC FO SR 36	1	1	4932498106	4058546512668
Pantofi negri de protecție Flexfred™ S3S B1L110133 ESD SC FO SR 37	1	1	4932498107	4058546512675
Pantofi negri de protecție Flexfred™ S3S B1L110133 ESD SC FO SR 38	1	1	4932498108	4058546512682
Pantofi negri de protecție Flexfred™ S3S B1L110133 ESD SC FO SR 39	1	1	4932498109	4058546512699
Pantofi negri de protecție Flexfred™ S3S B1L110133 ESD SC FO SR 40	1	1	4932498110	4058546512705
Pantofi negri de protecție Flexfred™ S3S B1L110133 ESD SC FO SR 41	1	1	4932498111	4058546512712
Pantofi negri de protecție Flexfred™ S3S B1L110133 ESD SC FO SR 42	1	1	4932498112	4058546512729
Pantofi negri de protecție Flexfred™ S3S B1L110133 ESD SC FO SR 43	1	1	4932498113	4058546512736
Pantofi negri de protecție Flexfred™ S3S B1L110133 ESD SC FO SR 44	1	1	4932498114	4058546512743
Pantofi negri de protecție Flexfred™ S3S B1L110133 ESD SC FO SR 45	1	1	4932498115	4058546512750
Pantofi negri de protecție Flexfred™ S3S B1L110133 ESD SC FO SR 46	1	1	4932498116	4058546512767
Pantofi negri de protecție Flexfred™ S3S B1L110133 ESD SC FO SR 47	1	1	4932498117	4058546512774
Pantofi negri de protecție Flexfred™ S3S B1L110133 ESD SC FO SR 48	1	1	4932498118	4058546512781

Ghete negre de protecție Flexfred™ S3S 1M110133 ESD SC FO SR

NOU

- Ghete de protecție flexibile și ușoare, universale, pentru protecția utilizatorilor.
- Construcție de amortizare a călcâiului ENERGY FOAM pentru un randament energetic superior și confort superior.
- Toc STEP-RELEASE™ pentru o îndepărtare comodă și rapidă a ghetelor.
- Stabilizator pentru călcâi ROLLCAGE™ pentru o stabilitate deosebită chiar și pe terenuri dificile.
- Buzunar pentru șireturi pentru depozitarea șireturilor în vederea prevenirii deschiderii neintenționată, riscului de împiedicare și deteriorării șireturilor.
- Partea superioară din piele năbuc hidrofugă pentru a proteja de apă, praf și murdărie.
- Vârf tip Scuff pentru o protecție sporită a vârfului și durabilitate.
- Construcție fără metal pentru a trece în mod convenabil prin porțile de securitate.
- Aderență superioară pentru a preveni alunecarea.
- Certificat ESD (descărcare electrostatică).



Descriere	Cantitate pachet	Cantitate comandă	Număr articol	Cod EAN
Ghete negre de protecție Flexfred™ S3S 1M110133 ESD SC FO SR 36	1	1	4932493727	4058546508876
Ghete negre de protecție Flexfred™ S3S 1M110133 ESD SC FO SR 37	1	1	4932493728	4058546508883
Ghete negre de protecție Flexfred™ S3S 1M110133 ESD SC FO SR 38	1	1	4932493729	4058546508890
Ghete negre de protecție Flexfred™ S3S 1M110133 ESD SC FO SR 39	1	1	4932493730	4058546508906
Ghete negre de protecție Flexfred™ S3S 1M110133 ESD SC FO SR 40	1	1	4932493731	4058546508913
Ghete negre de protecție Flexfred™ S3S 1M110133 ESD SC FO SR 41	1	1	4932493732	4058546508920
Ghete negre de protecție Flexfred™ S3S 1M110133 ESD SC FO SR 42	1	1	4932493733	4058546508937
Ghete negre de protecție Flexfred™ S3S 1M110133 ESD SC FO SR 43	1	1	4932493734	4058546508944
Ghete negre de protecție Flexfred™ S3S 1M110133 ESD SC FO SR 44	1	1	4932493735	4058546508951
Ghete negre de protecție Flexfred™ S3S 1M110133 ESD SC FO SR 45	1	1	4932493736	4058546508968
Ghete negre de protecție Flexfred™ S3S 1M110133 ESD SC FO SR 46	1	1	4932493737	4058546508975
Ghete negre de protecție Flexfred™ S3S 1M110133 ESD SC FO SR 47	1	1	4932493738	4058546508982
Ghete negre de protecție Flexfred™ S3S 1M110133 ESD SC FO SR 48	1	1	4932493739	4058546508999

Ghete negre de protecție Flexfred™ S3S B1M110133 ESD SC FO SR

NOU

- Ghete de protecție flexibile și ușoare pentru protecția utilizatorilor.
- Construcție de amortizare a călcâiului ENERGY FOAM pentru un randament energetic superior și confort superior.
- Toc STEP-RELEASE™ pentru o îndepărtare comodă și rapidă a ghetelor.
- Stabilizator pentru călcâi ROLLCAGE™ pentru o stabilitate deosebită chiar și pe terenuri dificile.
- Sistemul BOA® Fit pentru o potrivire perfectă și o utilizare rapidă și fără efort chiar și cu mănuși.
- Partea superioară din piele nubuc hidrofugă pentru a proteja de apă, praf și murdărie.
- Vârf tip Scuff pentru o protecție sporită a vârfului și durabilitate.
- Construcție fără metal, cu excepția BOA® Fit System care permite utilizatorilor să treacă în mod convenabil prin porțile de securitate.
- Aderență superioară pentru a preveni alunecarea.
- Certificat ESD (descărcare electrostatică).



Descriere	Cantitate pachet	Cantitate comandă	Număr articol	Cod EAN
Ghete negre de protecție Flexfred™ S3S B1M110133 ESD SC FO SR 36	1	1	4932498119	4058546512798
Ghete negre de protecție Flexfred™ S3S B1M110133 ESD SC FO SR 37	1	1	4932498120	4058546512804
Ghete negre de protecție Flexfred™ S3S B1M110133 ESD SC FO SR 38	1	1	4932498121	4058546512811
Ghete negre de protecție Flexfred™ S3S B1M110133 ESD SC FO SR 39	1	1	4932498122	4058546512828
Ghete negre de protecție Flexfred™ S3S B1M110133 ESD SC FO SR 40	1	1	4932498123	4058546512835
Ghete negre de protecție Flexfred™ S3S B1M110133 ESD SC FO SR 41	1	1	4932498124	4058546512842
Ghete negre de protecție Flexfred™ S3S B1M110133 ESD SC FO SR 42	1	1	4932498125	4058546512859
Ghete negre de protecție Flexfred™ S3S B1M110133 ESD SC FO SR 43	1	1	4932498126	4058546512866
Ghete negre de protecție Flexfred™ S3S B1M110133 ESD SC FO SR 44	1	1	4932498127	4058546512873
Ghete negre de protecție Flexfred™ S3S B1M110133 ESD SC FO SR 45	1	1	4932498128	4058546512880
Ghete negre de protecție Flexfred™ S3S B1M110133 ESD SC FO SR 46	1	1	4932498129	4058546512897
Ghete negre de protecție Flexfred™ S3S B1M110133 ESD SC FO SR 47	1	1	4932498130	4058546512903
Ghete negre de protecție Flexfred™ S3S B1M110133 ESD SC FO SR 48	1	1	4932498131	4058546512910

Ghete bej de protecție Flexfred™ S3S 1M171311 ESD FO SR

NOU

- Ghete de protecție flexibile și ușoare, universale, pentru protecția utilizatorilor.
- Construcție de amortizare a călcâiului ENERGY FOAM pentru un randament energetic superior și confort superior.
- Toc STEP-RELEASE™ pentru o îndepărtare comodă și rapidă a ghetelor.
- Stabilizator pentru călcâi ROLLCAGE™ pentru o stabilitate deosebită chiar și pe terenuri dificile.
- Buzunar pentru șireturi pentru depozitarea șireturilor în vederea prevenirii deschiderii neintenționată, riscului de împiedicare și deteriorării șireturilor.
- Partea superioară din piele năbuc hidrofugă pentru a proteja de apă, praf și murdărie.
- Construcție fără metal pentru a trece în mod convenabil prin porțile de securitate.
- Aderență superioară pentru a preveni alunecarea.
- Certificat ESD (descărcare electrostatică).



Descriere	Cantitate pachet	Cantitate comandă	Număr articol	Cod EAN
Ghete bej de protecție Flexfred™ S3S 1M171311 ESD FO SR 36	1	1	4932493740	4058546509002
Ghete bej de protecție Flexfred™ S3S 1M171311 ESD FO SR 37	1	1	4932493741	4058546509019
Ghete bej de protecție Flexfred™ S3S 1M171311 ESD FO SR 38	1	1	4932493742	4058546509026
Ghete bej de protecție Flexfred™ S3S 1M171311 ESD FO SR 39	1	1	4932493743	4058546509033
Ghete bej de protecție Flexfred™ S3S 1M171311 ESD FO SR 40	1	1	4932493744	4058546509040
Ghete bej de protecție Flexfred™ S3S 1M171311 ESD FO SR 41	1	1	4932493745	4058546509057
Ghete bej de protecție Flexfred™ S3S 1M171311 ESD FO SR 42	1	1	4932493746	4058546509064
Ghete bej de protecție Flexfred™ S3S 1M171311 ESD FO SR 43	1	1	4932493747	4058546509071
Ghete bej de protecție Flexfred™ S3S 1M171311 ESD FO SR 44	1	1	4932493748	4058546509088
Ghete bej de protecție Flexfred™ S3S 1M171311 ESD FO SR 45	1	1	4932493749	4058546509095
Ghete bej de protecție Flexfred™ S3S 1M171311 ESD FO SR 46	1	1	4932493750	4058546509101
Ghete bej de protecție Flexfred™ S3S 1M171311 ESD FO SR 47	1	1	4932493751	4058546509118
Ghete bej de protecție Flexfred™ S3S 1M171311 ESD FO SR 48	1	1	4932493752	4058546509125



Milwaukee®

Nothing but **HEAVY DUTY**.™

Milwaukee®

ARMOURTRED™

Milwaukee®

ARMOURTRED™

**HEAVY DUTY
VÂRF DE
ALUMINIU**



**BUCLĂ
REFLECTORIZANTĂ
PE CĂLCĂI**

**BUZUNAR
PENTRU
ȘIRETURI**

**SCUT
ANTI-ȘOC**

**STEP
RELEASE**™

**ENERGY
FOAM**

**AȘEZATĂ DEASUPRA
STRATULUI ANTI-
PERFORARE PENTRU
CONFORT MAXIM**

ROLLCAGE™

STABILIZATOR PENTRU CĂLCĂI



**VEZI GAMA MILWAUKEE®
ARMOURTRED™**



Pantofi negri de protecție Armourtred™ S3S 1L110111W ESD HRO SC FO LG SR

NOU

- Pantofi de protecție durabili pentru o protecție intensă la locul de muncă.
- Construcție de amortizare a călcâiului ENERGY FOAM pentru un randament energetic și confort superior.
- Toc STEP-RELEASE™ pentru o îndepărtare comodă și rapidă a pantofilor.
- Stabilizator pentru călcâi ROLLCAGE™ pentru o stabilitate deosebită chiar și pe terenuri dificile.
- SHOCKSHIELD pentru protecție suplimentară și talpă exterioară ranforsată din cauciuc cu crampe puternice pentru cea mai bună aderență pe terenuri solicitante.
- Buzunar pentru șireturi pentru depozitarea șireturilor în vederea prevenirii deschiderii neintenționată, riscului de împiedicare și deteriorării șireturilor.
- Partea superioară din piele integrală de vacă pentru a proteja de apă, praf și murdărie și este ușor de curățat.
- Zona ranforsată a tălpii cu aderență crescută pentru a urca în siguranță pe scări.
- Vârf tip Scuff pentru o protecție sporită a vârfului și durabilitate.
- Aderență superioară pentru a preveni alunecarea.
- Talpă exterioară rezistentă la căldură până la 300°C.



Descriere	Cantitate pachet	Cantitate comandă	Număr articol	Cod EAN
Pantofi negri de protecție Armourtred™ S3S 1L110111W ESD HRO SC FO LG SR 39	1	1	4932493753	4058546509132
Pantofi negri de protecție Armourtred™ S3S 1L110111W ESD HRO SC FO LG SR 40	1	1	4932493754	4058546509149
Pantofi negri de protecție Armourtred™ S3S 1L110111W ESD HRO SC FO LG SR 41	1	1	4932493755	4058546509156
Pantofi negri de protecție Armourtred™ S3S 1L110111W ESD HRO SC FO LG SR 42	1	1	4932493756	4058546509163
Pantofi negri de protecție Armourtred™ S3S 1L110111W ESD HRO SC FO LG SR 43	1	1	4932493757	4058546509170
Pantofi negri de protecție Armourtred™ S3S 1L110111W ESD HRO SC FO LG SR 44	1	1	4932493758	4058546509187
Pantofi negri de protecție Armourtred™ S3S 1L110111W ESD HRO SC FO LG SR 45	1	1	4932493759	4058546509194
Pantofi negri de protecție Armourtred™ S3S 1L110111W ESD HRO SC FO LG SR 46	1	1	4932493760	4058546509200
Pantofi negri de protecție Armourtred™ S3S 1L110111W ESD HRO SC FO LG SR 47	1	1	4932493761	4058546509217
Pantofi negri de protecție Armourtred™ S3S 1L110111W ESD HRO SC FO LG SR 48	1	1	4932493762	4058546509224

Pantofi negri de protecție Armourtred™ S3S B1L110111W ESD HRO SC FO LG SR

NOU

- Pantofi de protecție durabili pentru o protecție intensă la locul de muncă.
- Construcție de amortizare a călcâiului ENERGY FOAM pentru un randament energetic superior și confort superior.
- Toc STEP-RELEASE™ pentru o îndepărtare comodă și rapidă a pantofilor.
- Stabilizator pentru călcâi ROLLCAGE™ pentru o stabilitate deosebită chiar și pe terenuri dificile.
- SHOCKSHIELD pentru protecție suplimentară și talpă exterioară ranforsată din cauciuc cu crampe puternice pentru cea mai bună aderență pe terenuri solicitante.
- Sistemul BOA® Fit oferă o potrivire de precizie micro-reglabilă, proiectată pentru a funcționa în cele mai dificile condiții.
- Partea superioară din microfibră cu greutate redusă pentru a proteja de apă, praf și murdărie și este ușor de curățat.
- Zona ranforsată a tălpii cu aderență crescută pentru a urca în siguranță pe scări.
- Vârf tip Scuff pentru o protecție sporită a vârfului și durabilitate.
- Talpă exterioară rezistentă la căldură până la 300°C.



Descriere	Cantitate pachet	Cantitate comandă	Număr articol	Cod EAN
Pantofi negri de protecție Armourtred™ S3S B1L110111W ESD HRO SC FO LG SR 39	1	1	4932493783	4058546509439
Pantofi negri de protecție Armourtred™ S3S B1L110111W ESD HRO SC FO LG SR 40	1	1	4932493784	4058546509446
Pantofi negri de protecție Armourtred™ S3S B1L110111W ESD HRO SC FO LG SR 41	1	1	4932493785	4058546509453
Pantofi negri de protecție Armourtred™ S3S B1L110111W ESD HRO SC FO LG SR 42	1	1	4932493786	4058546509460
Pantofi negri de protecție Armourtred™ S3S B1L110111W ESD HRO SC FO LG SR 43	1	1	4932493787	4058546509477
Pantofi negri de protecție Armourtred™ S3S B1L110111W ESD HRO SC FO LG SR 44	1	1	4932493788	4058546509484
Pantofi negri de protecție Armourtred™ S3S B1L110111W ESD HRO SC FO LG SR 45	1	1	4932493789	4058546509491
Pantofi negri de protecție Armourtred™ S3S B1L110111W ESD HRO SC FO LG SR 46	1	1	4932493790	4058546509507
Pantofi negri de protecție Armourtred™ S3S B1L110111W ESD HRO SC FO LG SR 47	1	1	4932493791	4058546509514
Pantofi negri de protecție Armourtred™ S3S B1L110111W ESD HRO SC FO LG SR 48	1	1	4932493792	4058546509521

Ghete negre de protecție Armourtred™ S3S 1M110111W ESD HRO SC FO LG SR

NOU

- Ghete de protecție durabile pentru o protecție intensă la locul de muncă.
- Construcție de amortizare a călcâiului ENERGY FOAM pentru un randament energetic superior și confort superior.
- Toc STEP-RELEASE™ pentru o îndepărtare comodă și rapidă a ghetelor.
- Stabilizator pentru călcâi ROLLCAGE™ pentru o stabilitate deosebită chiar și pe terenuri dificile.
- SHOCKSHIELD pentru protecție suplimentară și talpă exterioară ranforsată din cauciuc cu crampoane puternice pentru cea mai bună aderență pe terenuri solicitante.
- Buzunar pentru șireturi pentru depozitarea șireturilor în vederea prevenirii deschiderii neintenționată, riscului de împiedicare și deteriorării șireturilor.
- Partea superioară din piele integrală de vacă pentru a proteja de apă, praf și murdărie și este ușor de curățat.
- Zona ranforsată a tălpii cu aderență crescută pentru a urca în siguranță pe scări.
- Vârf tip Scuff pentru o protecție sporită a vârfului și durabilitate.
- Aderență superioară pentru a preveni alunecarea.
- Talpă exterioară rezistentă la căldură până la 300°C.



Descriere	Cantitate pachet	Cantitate comandă	Număr articol	Cod EAN
Ghete negre de protecție Armourtred™ S3S 1M110111W ESD HRO SC FO LG SR 39	1	1	4932493763	4058546509231
Ghete negre de protecție Armourtred™ S3S 1M110111W ESD HRO SC FO LG SR 40	1	1	4932493764	4058546509248
Ghete negre de protecție Armourtred™ S3S 1M110111W ESD HRO SC FO LG SR 41	1	1	4932493765	4058546509255
Ghete negre de protecție Armourtred™ S3S 1M110111W ESD HRO SC FO LG SR 42	1	1	4932493766	4058546509262
Ghete negre de protecție Armourtred™ S3S 1M110111W ESD HRO SC FO LG SR 43	1	1	4932493767	4058546509279
Ghete negre de protecție Armourtred™ S3S 1M110111W ESD HRO SC FO LG SR 44	1	1	4932493768	4058546509286
Ghete negre de protecție Armourtred™ S3S 1M110111W ESD HRO SC FO LG SR 45	1	1	4932493769	4058546509293
Ghete negre de protecție Armourtred™ S3S 1M110111W ESD HRO SC FO LG SR 46	1	1	4932493770	4058546509309
Ghete negre de protecție Armourtred™ S3S 1M110111W ESD HRO SC FO LG SR 47	1	1	4932493771	4058546509316
Ghete negre de protecție Armourtred™ S3S 1M110111W ESD HRO SC FO LG SR 48	1	1	4932493772	4058546509323

Ghete negre de protecție Armourtred™ S7S B1M110111W CI HRO SC FO LG SR

NOU

- Ghete de protecție durabile pentru o protecție intensă la locul de muncă.
- Construcție de amortizare a călcâiului ENERGY FOAM pentru un randament energetic superior și confort superior.
- Toc STEP-RELEASE™ pentru o îndepărtare comodă și rapidă a ghetelor.
- Stabilizator pentru călcâi ROLLCAGE™ pentru o stabilitate deosebită chiar și pe terenuri dificile.
- SHOCKSHIELD pentru protecție suplimentară și talpă exterioară ranforsată din cauciuc cu crampoane puternice pentru cea mai bună aderență pe terenuri solicitante.
- Sistemul BOA® Fit oferă o potrivire de precizie micro-reglabilă, proiectată pentru a funcționa în cele mai dificile condiții.
- Membrană impermeabilă Sympatex® pentru a rămâne uscat.
- Partea superioară din microfibră cu greutate redusă pentru a proteja de apă, praf și murdărie și este ușor de curățat.
- Zona ranforsată a tălpii cu aderență crescută pentru a urca în siguranță pe scări.
- Vârf tip Scuff pentru o protecție sporită a vârfului și durabilitate.
- Talpă exterioară rezistentă la căldură până la 300°C.



Descriere	Cantitate pachet	Cantitate comandă	Număr articol	Cod EAN
Ghete negre de protecție Armourtred™ S7S B1M110111W CI HRO SC FO LG SR 39	1	1	4932493793	4058546509538
Ghete negre de protecție Armourtred™ S7S B1M110111W CI HRO SC FO LG SR 40	1	1	4932493794	4058546509545
Ghete negre de protecție Armourtred™ S7S B1M110111W CI HRO SC FO LG SR 41	1	1	4932493795	4058546509552
Ghete negre de protecție Armourtred™ S7S B1M110111W CI HRO SC FO LG SR 42	1	1	4932493796	4058546509569
Ghete negre de protecție Armourtred™ S7S B1M110111W CI HRO SC FO LG SR 43	1	1	4932493797	4058546509576
Ghete negre de protecție Armourtred™ S7S B1M110111W CI HRO SC FO LG SR 44	1	1	4932493798	4058546509583
Ghete negre de protecție Armourtred™ S7S B1M110111W CI HRO SC FO LG SR 45	1	1	4932493799	4058546509590
Ghete negre de protecție Armourtred™ S7S B1M110111W CI HRO SC FO LG SR 46	1	1	4932493800	4058546509606
Ghete negre de protecție Armourtred™ S7S B1M110111W CI HRO SC FO LG SR 47	1	1	4932493801	4058546509613
Ghete negre de protecție Armourtred™ S7S B1M110111W CI HRO SC FO LG SR 48	1	1	4932493802	4058546509620

Bocanci negri înalți de protecție Armourtred™ S7S 1H110111W CI AN HRO SC FO LG SR

NOU

- Bocanci de protecție durabili pentru o protecție intensă la locul de muncă.
- Construcție de amortizare a călcâiului ENERGY FOAM pentru un randament energetic superior și confort superior.
- Toc STEP-RELEASE™ pentru o îndepărtare comodă și rapidă a bocancilor.
- Stabilizator pentru călcâi ROLLCAGE™ pentru o stabilitate deosebită chiar și pe terenuri dificile.
- SHOCKSHIELD pentru protecție suplimentară și talpă exterioară ranforsată din cauciuc cu crampoane puternice pentru cea mai bună aderență pe terenuri solicitante.
- Membrană impermeabilă Sympatex® pentru a rămâne uscat.
- Buzunar pentru șireturi pentru depozitarea șireturilor în vederea prevenirii deschiderii neintenționată, riscului de împiedicare și deteriorării șireturilor.
- Partea superioară din piele integrală de vacă pentru a proteja de apă, praf și murdărie și este ușor de curățat.
- Protecție pentru gleznă pentru durabilitate și protecție suplimentare.
- Zona ranforsată a tălpii cu aderență crescută pentru a urca în siguranță pe scări.
- Vârf tip Scuff pentru o protecție sporită a vârfului și durabilitate.
- Talpă exterioară rezistentă la căldură până la 300°C.



Descriere	Cantitate pachet	Cantitate comandă	Număr articol	Cod EAN
Bocanci negri înalți de protecție Armourtred™ S7S 1H110111W CI AN HRO SC FO LG SR 39	1	1	4932493773	4058546509330
Bocanci negri înalți de protecție Armourtred™ S7S 1H110111W CI AN HRO SC FO LG SR 40	1	1	4932493774	4058546509347
Bocanci negri înalți de protecție Armourtred™ S7S 1H110111W CI AN HRO SC FO LG SR 41	1	1	4932493775	4058546509354
Bocanci negri înalți de protecție Armourtred™ S7S 1H110111W CI AN HRO SC FO LG SR 42	1	1	4932493776	4058546509361
Bocanci negri înalți de protecție Armourtred™ S7S 1H110111W CI AN HRO SC FO LG SR 43	1	1	4932493777	4058546509378
Bocanci negri înalți de protecție Armourtred™ S7S 1H110111W CI AN HRO SC FO LG SR 44	1	1	4932493778	4058546509385
Bocanci negri înalți de protecție Armourtred™ S7S 1H110111W CI AN HRO SC FO LG SR 45	1	1	4932493779	4058546509392
Bocanci negri înalți de protecție Armourtred™ S7S 1H110111W CI AN HRO SC FO LG SR 46	1	1	4932493780	4058546509408
Bocanci negri înalți de protecție Armourtred™ S7S 1H110111W CI AN HRO SC FO LG SR 47	1	1	4932493781	4058546509415
Bocanci negri înalți de protecție Armourtred™ S7S 1H110111W CI AN HRO SC FO LG SR 48	1	1	4932493782	4058546509422



PACKOUT™

**CEL MAI VERSATIL ȘI
REZISTENT**

SISTEM MODULAR DE DEPOZITARE



ȘANTIER



TRANZIT



ÎN MAGAZIN





**SCANEAZĂ ACUM
PENTRU A CONSTRUI
VIRTUAL PROPRIUL
TĂU SISTEM
PACKOUT™**

Set 3 bucăți PACKOUT™

- 1 x cutie depozitare cu roți PACKOUT™
- 1 x cutie mare PACKOUT™
- 1 x cutie PACKOUT™



Descriere	Cantitate pachet	Cantitate comandă	Număr articol	Cod EAN
1 x cutie depozitare cu roți PACKOUT™, 1 x cutie mare PACKOUT™, 1 x cutie PACKOUT™	3	1	4932464244	4058546221898

PACKOUT™ transportation kit

- Include o suprafață de lucru personalizabilă PACKOUT™, cutie cu 2 sertare PACKOUT™, cutie cu 3 sertare PACKOUT™, cărucior troller PACKOUT™.



Descriere	Dimensiuni (mm)	Cantitate pachet	Cantitate comandă	Număr articol	Cod EAN
PACKOUT™ transportation kit	972 x 620 x 480	4	1	4932492892	4058546477639

Set starter PACKOUT™

- 1 x cărucior troller PACKOUT™
- 1 x cutie cu 2 sertare PACKOUT™
- 1 x organizator slim PACKOUT™



Descriere	Cantitate pachet	Cantitate comandă	Număr articol	Cod EAN
Set starter PACKOUT™	3	1	4932479957	4058546377519

Set 3 buc. PACKOUT™ cutie cu roți și sertar

- 1 x cutie PACKOUT™ cu roți și sertar
- 1 x cutie mare PACKOUT™
- 1 x organizator PACKOUT™



Descriere	Dimensiuni (mm)	Cantitate pachet	Cantitate comandă	Număr articol	Cod EAN
Set 3 buc. PACKOUT™ cutie cu roți și sertar	1050 x 570 x 480	3	1	4932498984	4058546528539

Cărucior transport PACKOUT™

- Parte a sistemului modular de depozitare PACKOUT™.
- Construit din polimeri rezistenți la impact pentru durabilitate pe șantier.
- 113 kg greutate suportată.
- Mâner extensibil de uz industrial.
- Roți supradimensionate Ø 228 mm pentru orice tip de teren.
- Protecție IP 65 ce ține la distanță apa și reziduurile de pe șantier.
- Colțuri metalice ranforsate.
- Cleme de blocare metalice ranforsate.
- Compartiment interior pentru organizare.
- Spațiu de aplicare pentru ONE-KEY™ TICK™.



Descriere	Dimensiuni (mm)	Cantitate pachet	Cantitate comandă	Număr articol	Cod EAN
Cărucior transport cutii scule PACKOUT™	650 x 561 x 472	1	1	4932464078	4058546220235



Cărucior cu 2 roți PACKOUT™

- 2 locații de montare integrate PACKOUT™ pentru opțiuni de stocare suplimentare.
- Suport integrat pentru scule mai lungi, precum nivele.
- 180 kg greutate suportată.
- Roțile de 25 cm se rostogolesc ușor peste pragul ușii.
- Placă de bază pliabilă pentru depozitare ușoară.
- Parte a sistemului modular de depozitare PACKOUT™.
- Construit din polimeri rezistenți la impact pentru durabilitate pe șantier.

Descriere	Dimensiuni (mm)	Cantitate pachet	Cantitate comandă	Număr articol	Cod EAN
Cărucior PACKOUT™	290 x 1200 x 510	1	1	4932472131	4058546325275



Cutie PACKOUT™ cu roți

- Dual Stack Top - spațiu pentru fixare dublă pe PACKOUT™.
- Roțile de 23 cm au o manevrabilitate ușoară pe teren accidentat.
- Mânerul extensibil de calitate industrială suportă până la 113 kg.
- Etnșarea capacului de protecție ajută la prevenirea deteriorării sculelor cauzate de apă și de reziduurile de pe șantier.
- Capacitate suplimentară de depozitare pentru scule mari și materiale pentru șantier.
- Construită din polimeri rezistenți la impact pentru durabilitate pe șantier.
- Parte a sistemului modular de depozitare PACKOUT™.

Descriere	Dimensiuni (mm)	Cantitate pachet	Cantitate comandă	Număr articol	Cod EAN
Cutie PACKOUT™ cu roți	401 x 965 x 609	1	1	4932478161	4058546340940



Cărucior troller PACKOUT™

- 113 kg greutate suportată.
- Roți durabile pentru o manevrare ușoară.
- Căruciorul include un sistem de frânare pentru încărcare, posibilitatea blocării a două roți și posibilitatea conectării genților PACKOUT™.
- Parte a sistemului modular de depozitare PACKOUT™.



Descriere	Dimensiuni (mm)	Cantitate pachet	Cantitate comandă	Număr articol	Cod EAN
Cărucior troller PACKOUT™	193 x 620 x 480	1	1	4932471068	4058546286965



Cutie PACKOUT™ cu roți și sertar

NOU

- Acces la scule fără a demonta cutiile de deasupra.
- Construită cu polimeri rezistenți la impact pentru durabilitate la locul de muncă.
- Greutate de 113 kg pe partea superioară.
- Susține o greutate de 68 kg în interiorul cutiei.
- Colțuri ranforsate cu metal pentru durabilitate sporită.
- Roți robuste de 228 mm pentru toate tipurile de teren.
- Seturi de compartimente și tăviță incluse pentru o organizare internă suplimentară.
- Suporturile cu montare laterală se potrivesc pe barele metalice.
- Parte a sistemului modular de depozitare PACKOUT™.

Descriere	Dimensiuni (mm)	Cantitate pachet	Cantitate comandă	Număr articol	Cod EAN
Cutie PACKOUT™ cu roți și sertar	665 x 570 x 480	1	1	4932498651	4058546525200



Cutie PACKOUT[™]

- Parte a sistemului modular de depozitare PACKOUT[™].
- Construit din polimeri rezistenți la impact pentru durabilitate pe șantier.
- Protecție IP 65 ce ține la distanță apa și reziduurile de pe șantier.
- Colțuri metalice ranforsate.
- Cleme de blocare metalice ranforsate.
- Compartimente interioare pentru organizare.
- Spațiu de aplicare pentru ONE-KEY[™] TICK[™].
- Măner de transport ranforsat pentru un transport mai ușor (doar la cutia mai mare).

①



②



Descriere	Dimensiuni (mm)	Cantitate pachet	Cantitate comandă	Număr articol	Cod EAN
① Cutie transport mare PACKOUT [™]	282 x 561 x 411	1	1	4932464079	4058546220242
② Cutie PACKOUT [™]	165 x 561 x 411	1	1	4932464080	4058546220259

Cutie XL PACKOUT[™]

- Capacitate suplimentară de stocare pentru scule electrice mari, cum ar fi flerăstraie cu bandă, polizoare unghiulare și ciocane rotopercutoare.
- Greutate suportată 45 kg.
- Parte a sistemului modular de depozitare PACKOUT[™].
- Construită din polimeri rezistenți la impact pentru durabilitate pe șantier.
- Protecție IP 65 ce ține la distanță apa și reziduurile de pe șantier.
- Colțuri metalice ranforsate.
- Tavă de organizare interioară pentru accesorii mai mici.
- Locație de montare pentru ONE-KEY[™] TICK[™].



Descriere	Dimensiuni (mm)	Cantitate pachet	Cantitate comandă	Număr articol	Cod EAN
Cutie XL PACKOUT [™]	422 x 554 x 394	1	1	4932478162	4058546340957

Cutie PACKOUT[™] cu 4 sertare

- Acces facil la articolele depozitate, chiar și cu alte cutii PACKOUT[™] stivuite deasupra.
- Glisierile cu bile susțin până la 11 kg pentru fiecare sertar.
- Fiecare cutie este dotată cu un set de compartimente personalizabile, care permit utilizatorilor să își ajusteze complet design-ul sertarelor pentru o mai bună organizare.
- Tija de blocare previne deschiderea accidentală a sertarelor pe durata transportului.
- Permite închiderea sertarelor cu un lacăt.
- Construită din polimeri rezistenți la impact și colțuri armate cu metal pentru durabilitate pe șantier.
- Parte a sistemului modular de depozitare PACKOUT[™].



Descriere	Dimensiuni (mm)	Cantitate pachet	Cantitate comandă	Număr articol	Cod EAN
Cutie PACKOUT [™] cu 4 sertare	363 x 564 x 414	1	1	4932493189	4058546480608

Cutie PACKOUT™ cu 3 sertare

- Permite accesul simplu la scule, chiar dacă acestea se află pe fundul stivei PACKOUT™.
- Glisierile cu bile susțin până la 11 kg pentru fiecare sertar.
- Separatoare cu reglare rapidă în fiecare sertar pentru a personaliza complet aspectul pentru o mai bună organizare.
- Bara de siguranță cu blocare previne deschiderea nedorită a sertarelor în timpul transportului.
- Permite blocarea sertarelor cu un lacăt pentru protecția împotriva furtului.
- Construită cu polimeri rezistenți la impact și colțuri întărite cu metal pentru durabilitate la locul de muncă.
- Parte a sistemului modular de depozitare PACKOUT™.



Descriere	Dimensiuni (mm)	Cantitate pachet	Cantitate comandă	Număr articol	Cod EAN
Cutie PACKOUT™ cu 3 sertare	363 x 564 x 414	1	1	4932472130	4058546325268

Cutie PACKOUT™ cu 2 sertare

- Permite accesul simplu la scule, chiar dacă acestea se află pe fundul stivei PACKOUT™.
- Glisierile cu bile susțin până la 11 kg pentru fiecare sertar.
- Separatoare cu reglare rapidă în fiecare sertar pentru a personaliza complet aspectul pentru o mai bună organizare.
- Bara de siguranță cu blocare previne deschiderea nedorită a sertarelor în timpul transportului.
- Permite blocarea sertarelor cu un lacăt pentru protecția împotriva furtului.
- Construită cu polimeri rezistenți la impact și colțuri întărite cu metal pentru durabilitate la locul de muncă.
- Parte a sistemului modular de depozitare PACKOUT™.



Descriere	Dimensiuni (mm)	Cantitate pachet	Cantitate comandă	Număr articol	Cod EAN
Cutie PACKOUT™ cu 2 sertare	363 x 564 x 414	1	1	4932472129	4058546325251

Cutie PACKOUT™ cu 2+1 sertare

- Acces facil la articolele depozitate, chiar și cu alte cutii PACKOUT™ stivuite deasupra.
- Glisierile cu bile susțin până la 11 kg pentru fiecare sertar.
- Fiecare cutie este dotată cu un set de compartimente personalizabile, care permit utilizatorilor să își ajusteze complet design-ul sertarelor pentru o mai bună organizare.
- Tija de blocare previne deschiderea accidentală a sertarelor pe durata transportului.
- Permite închiderea sertarelor cu un lacăt.
- Construită din polimeri rezistenți la impact și colțuri armate cu metal pentru durabilitate pe șantier.
- Parte a sistemului modular de depozitare PACKOUT™.



Descriere	Dimensiuni (mm)	Cantitate pachet	Cantitate comandă	Număr articol	Cod EAN
Cutie PACKOUT™ cu 2+1 sertare	363 x 564 x 414	1	1	4932493190	4058546480615

Cutie PACKOUT[™] cu uşă glisantă

- Se pune pe cutiile PACKOUT[™].
- Se agăţă de suportul de fixare pe perete PACKOUT[™].
- Stivuire şi agăţare în siguranţă datorită mecanismului de blocare din partea inferioară şi în spate.
- Uşă din faţă pentru acces uşor la sculele şi obiectele depozitate în interior. Uşa poate fi glisată în cutie pentru a face accesul uşor şi confortabil.
- Capacitate de greutate: 22 kg.
- Construită cu material rezistent la impact.
- Parte a sistemului modular de depozitare PACKOUT[™].



Descriere	Dimensiuni (mm)	Cantitate pachet	Cantitate comandă	Număr articol	Cod EAN
Cutie PACKOUT [™] cu uşă glisantă	381 x 508 x 381	1	1	4932480623	4058546409081



Organizator PACKOUT[™]

- Parte a sistemului modular de depozitare PACKOUT[™].
- Construit din polimeri rezistenţi la impact pentru durabilitate pe şantier.
- Interiorul conţine 10 cutii detaşabile pentru o utilizare uşoară pe şantier.
- Protecţie IP 65 ce ţine la distanţă apa şi reziduurile de pe şantier.
- Cutiile nu se deplasează în timpul transportului, împiedicând astfel amestecarea conţinuturilor.



Descriere	Dimensiuni (mm)	Cantitate pachet	Cantitate comandă	Număr articol	Cod EAN
Organizator PACKOUT [™]	117 x 500 x 386	1	1	4932464082	4058546220273



Organizator compact PACKOUT[™]

- Parte a sistemului modular de depozitare PACKOUT[™].
- Construit din polimeri rezistenţi la impact pentru durabilitate pe şantier.
- Interiorul conţine 5 cutii detaşabile pentru o utilizare uşoară pe şantier.
- Protecţie IP 65 ce ţine la distanţă apa şi reziduurile de pe şantier.
- Cutiile nu se deplasează în timpul transportului, împiedicând astfel amestecarea conţinuturilor.



Descriere	Dimensiuni (mm)	Cantitate pachet	Cantitate comandă	Număr articol	Cod EAN
Organizator compact PACKOUT [™]	117 x 249 x 386	1	1	4932464083	4058546220280



Organizator îngust PACKOUT™

- Componentă a sistemului modular de depozitare PACKOUT™.
- Fabricat din polimeri rezistenți la impact pentru a rezista pe șantier.
- Caracteristici interioare 2 coșuri mari și 8 coșuri mici. Toate coșurile conțin despărțitoare.
- Compartimente sigilate pentru a preveni dispersarea conținutului în timpul transportului.
- Etanșare IP 65 împotriva ploii și a resturilor.

Descriere	Dimensiuni (mm)	Cantitate pachet	Cantitate comandă	Număr articol	Cod EAN
Organizator îngust PACKOUT™	64 x 500 x 414	1	1	4932471064	4058546286927



Organizator compact îngust PACKOUT™

- Componentă a sistemului modular de depozitare PACKOUT™.
- Fabricat din polimeri rezistenți la impact pentru a rezista pe șantier.
- Caracteristici interioare 1 coș mare și 4 coșuri mici. Toate coșurile conțin despărțitoare.
- Compartimente sigilate pentru a preveni dispersarea conținutului în timpul transportului.
- Etanșare IP 65 împotriva ploii și a resturilor.

Descriere	Dimensiuni (mm)	Cantitate pachet	Cantitate comandă	Număr articol	Cod EAN
Organizator compact îngust PACKOUT™	64 x 249 x 411	1	1	4932471065	4058546286934

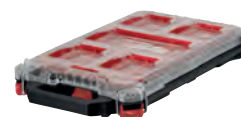

Organizator adânc PACKOUT™

- Cu 50% mai mare decât organizatorul standard PACKOUT™ - ideal pentru a depozita scule, acumulatori, încărcătoare, accesorii mai mari și alte echipamente.
- Separatoarele Quick-Adjust permit utilizatorilor să personalizeze spațiul conform nevoilor.
- 22 kg greutate suportată.
- Parte a sistemului modular de depozitare PACKOUT™.
- Construită din polimeri rezistenți la impact pentru durabilitate pe șantier.
- Protecție IP 65 ce ține la distanță apa și reziduurile de pe șantier.

Descriere	Dimensiuni (mm)	Cantitate pachet	Cantitate comandă	Număr articol	Cod EAN
Organizator adânc PACKOUT™	178 x 507 x 386	1	1	4932478625	4058546348182



PACKOUT™ cu capace rabatabile

NOU

- Construit cu polimeri rezistenți la impact pentru durabilitate la locul de muncă.
- Dispune de 8 cutii mici și 2 cutii mari transparente.
- Cutiile pot fi răsturnate și scoase complet.
- Mâner ergonomic pentru prindere și transport confortabil.
- Stochează articole mici, cum ar fi șuruburi, biți, cuie, șaibe, markere, cuțite.
- Se agață de plăcile de montare pe perete și poate fi stivuit pe alte componente PACKOUT™.
- Parte a sistemului modular de depozitare PACKOUT™.

Descriere	Dimensiuni (mm)	Cantitate pachet	Cantitate comandă	Număr articol	Cod EAN
PACKOUT™ cu capace rabatabile	170 x 500 x 386	1	1	4932498323	4058546521929



Cutie PACKOUT[™]

- Opțiuni versatile de stivuire: vertical și orizontal.
- 22 kg greutate suportată.
- Capacitate mare de stocare a oricărui tip de scule.
- Alte sisteme PACKOUT[™] pot fi puse deasupra cutiei.
- Parte a sistemului modular de depozitare PACKOUT[™].



Descriere	Dimensiuni (mm)	Cantitate pachet	Cantitate comandă	Număr articol	Cod EAN
Cutie PACKOUT [™]	251 x 475 x 389	1	1	4932471724	4058546296230



Cutie compactă PACKOUT[™]

- Separatoarele Quick-Adjust permit utilizatorilor să depoziteze și să organizeze echipamentele și accesoriile mai mari.
- Capacitate de stocare suficientă pentru scule electrice precum fierăstraie circulare, polizoare, mașini de găurit.
- 34 kg greutate suportată.
- Construită din polimeri rezistenți la impact pentru durabilitate pe șantier.
- Protecție IP 65 ce ține la distanță apa și reziduurile de pe șantier.
- Parte a sistemului modular de depozitare PACKOUT[™].



Descriere	Dimensiuni (mm)	Cantitate pachet	Cantitate comandă	Număr articol	Cod EAN
Cutie compactă PACKOUT [™]	330 x 249 x 411	1	1	4932471723	4058546292232



Cutie termoizolantă PACKOUT™

- Izolație dublă premium ce menține temperatura scăzută timp de până la 30 de ore.
- IP 65 Food Grade Leak-Proof Liner previne scurgerile și protejează conținutul de reziduuri și de praf.
- Deschizător de sticle încorporat.
- Tavă detașabilă pentru depozitarea separată a obiectelor personale pentru a le menține deasupra.
- Capacitate 15 l.
- Construită din polimeri rezistenți la impact pentru durabilitate pe șantier.
- Parte a sistemului modular de depozitare PACKOUT™.



Descriere	Dimensiuni (mm)	Cantitate pachet	Cantitate comandă	Număr articol	Cod EAN
Cutie termoizolantă PACKOUT™	330 x 249 x 411	1	1	4932471722	4058546296216



Cutie termoizolantă XL PACKOUT™

- Izolație dublă premium ce menține temperatura scăzută timp de până la 5 zile.
- IP 65 Food Grade Leak-Proof Liner previne scurgerile și protejează conținutul de reziduuri și de praf.
- Capacitate 38 l.
- Tavă detașabilă pentru depozitarea separată a obiectelor personale pentru a le menține deasupra.
- Deschizător de sticle încorporat.
- Construită din polimeri rezistenți la impact pentru durabilitate pe șantier.
- Parte a sistemului modular de depozitare PACKOUT™.



Descriere	Dimensiuni (mm)	Cantitate pachet	Cantitate comandă	Număr articol	Cod EAN
Cutie termoizolantă XL PACKOUT™	432 x 584 x 406	1	1	4932478648	4058546348410



Geantă scule închisă PACKOUT™ 38 cm

- Cea mai mare durabilitate datorită materialului balistic 1680D și 1800D.
- Stratificarea țesăturilor sporește durabilitatea și performanța.
- Margini întărite, inele metalice și arcuri pentru o durată de viață cât mai lungă.
- 65 de buzunare pentru o organizare optimă a sculelor.
- Cureaua de umăr și mâner de transport ergonomic.
- Suport pentru benzile adezive pentru un acces ușor.
- Baza turnată PACKOUT™ protejează împotriva umidității și a resturilor.
- Face parte din sistemul de depozitare modular PACKOUT™.



Descriere	Dimensiuni (mm)	Cantitate pachet	Cantitate comandă	Număr articol	Cod EAN
Geantă scule închisă PACKOUT™ 38 cm	510 x 460 x 260	1	1	4932493623	4058546484941



Geantă scule PACKOUT™

NOU

- Cea mai mare durabilitate datorită materialului balistic 1680D și 1800D.
- Stratificarea țesăturilor sporește durabilitatea și performanța.
- Margini întărite, inele metalice și arcuri pentru o durată de viață cât mai lungă.
- Capacitate de susținere de 22,7 kg.
- Numeroase buzunare pentru organizarea optimă a sculelor.
- Cureaua de umăr și mâner de transport ergonomic.
- Suport pentru benzile adezive pentru un acces ușor.
- Baza turnată PACKOUT™ protejează împotriva umidității și a resturilor.
- Face parte din sistemul de depozitare modular PACKOUT™.

Descriere	Tip	Dimensiuni (mm)	Cantitate pachet	Cantitate comandă	Număr articol	Cod EAN
① Geantă scule PACKOUT™ 38 cm	35 de buzunare interne și externe pentru o organizare optimă.	460 x 440 x 270	1	1	4932498634	4058546525033
② Geantă scule PACKOUT™ 25 cm	39 de buzunare interne și externe pentru o organizare optimă.	480 x 380 x 230	1	1	4932493622	4058546484934



Ghiozdan PACKOUT™

NOU

- Cea mai mare durabilitate datorită materialului balistic 1680D și 1800D.
- 42 de buzunare pentru cea mai bună organizare a sculelor.
- Capacitate de susținere de 22,7 kg.
- Cel mai bun confort datorită spatelui amortizat și a curelelor de umăr.
- Mâner de transport ergonomic, se așează plat pentru a economisi spațiu.
- Baza turnată PACKOUT™ protejează împotriva umidității și a resturilor.
- Face parte din sistemul de depozitare modular PACKOUT™.



Descriere	Dimensiuni (mm)	Cantitate pachet	Cantitate comandă	Număr articol	Cod EAN
Ghiozdan PACKOUT™	630 x 430 x 230	1	1	4932498633	4058546525026



Geantă scule PACKOUT™

- Componentă a sistemului modular de depozitare PACKOUT™.
- Construită din material balistic 1680D.
- Bază turnată rezistentă la impact.
- Elemente de asamblare integral din metal.
- Mâner de transport confortabil și durabil.



Descriere	Dimensiuni (mm)	Nr. buzunare	Cantitate pachet	Cantitate comandă	Număr articol	Cod EAN
① Geantă scule 25 cm	300 x 250 x 320	28	1	1	4932464084	4058546220297
② Geantă scule 40 cm	250 x 400 x 430	31	1	1	4932464085	4058546220303
③ Geantă scule 50 cm	280 x 500 x 430	32	1	1	4932464086	4058546220310



Geantă PACKOUT[™]

- Componentă a sistemului modular de depozitare PACKOUT[™].
- Fabricat din material balistic 1680D pentru o durabilitate ridicată pe șantier.
- Pe bază de polimer rezistent la impact, protejează conținutul de apă și murdărie.
- Capacitate mare de depozitare a sculelor mai mari.
- Cureaua de umăr capitonată, mânere pentru transport adaptabil.



Descriere	Dimensiuni (mm)	Cantitate pachet	Cantitate comandă	Număr articol	Cod EAN
① Geantă PACKOUT [™] 38 cm	427 x 381 x 254	1	1	4932471066	4058546286941
② Geantă PACKOUT [™] 50 cm	427 x 508 x 279	1	1	4932471067	4058546286958



Geantă tech PACKOUT[™]

- Componentă a sistemului modular de depozitare PACKOUT[™].
- Fabricat din material balistic 1680D pentru o durabilitate ridicată pe șantier.
- 58 de buzunare în total. Buzunar pentru instrumente cu înveliș de protecție.
- Depozitare sigură și protejată pentru laptopuri și tablete.
- Pe bază de polimer rezistent la impact protejează conținutul de apă și murdărie.



Descriere	Dimensiuni (mm)	Cantitate pachet	Cantitate comandă	Număr articol	Cod EAN
Geantă tech PACKOUT [™]	432 x 432 x 279	1	1	4932471130	4058546287580



Rucsac PACKOUT™

- Componentă a sistemului modular de depozitare PACKOUT™.
- Fabricat din material balistic 1680D pentru o durabilitate ridicată pe șantier.
- 48 de buzunare. Buzunar pentru instrumente cu înveliș de protecție.
- Pe bază de polimer rezistent la impact protejează conținutul de apă și murdărie și permite de asemenea ca rucsacul să rămână vertical.
- Spate căptușit, curea de piept, mânere de transport și bretele căptușite pentru un confort sporit în timpul transportului.



Descriere	Dimensiuni (mm)	Cantitate pachet	Cantitate comandă	Număr articol	Cod EAN
Rucsac PACKOUT™	508 x 381 x 292	1	1	4932471131	4058546287597



Geantă frigorifică PACKOUT™

- Componentă a sistemului modular de depozitare PACKOUT™.
- Cu o capacitate de 20 l, cu compartiment uscat și spațiu de depozitare pentru băuturi.
- Izolația suplimentară păstrează conținutul rece până la 24 de ore.
- Căptușeală alimentară ce împiedică scurgerile.
- Curea de umăr pentru transportare ușoară.



Descriere	Dimensiuni (mm)	Cantitate pachet	Cantitate comandă	Număr articol	Cod EAN
Geantă frigorifică PACKOUT™	406 x 394 x 254	1	1	4932471132	4058546287603



Sistem de stivuire PACKOUT™

- Șinele de montaj E-Track pot fi montate pe pereții vehiculelor, magazinelor sau garajelor pentru cea mai bună versatilitate.
- Design pentru desprinderea rapidă destinată unui montaj rapid, ajustării înălțimii și înlăturării rafturilor.
- Fiecare raft suportă o greutate de până la 22 kg.
- Colțuri metalice ranforsate.
- Construită din polimeri rezistenți la impact.
- Parte a sistemului modular de depozitare PACKOUT™.



Descriere	Dimensiuni (mm)	Cantitate pachet	Cantitate comandă	Număr articol	Cod EAN
① Set sistem de stivuire PACKOUT™ (2 rafturi + E-track)	508 x 546 x 447	4	1	4932472127	4058546325237
② Sistem de stivuire PACKOUT™ - 1 raft	99 x 533 x 422	1	1	4932478711	4058546349042
③ Sistem de stivuire vertical E-track 50 cm PACKOUT™	25 x 90 x 508	2	1	4932478996	4058546362782



Suport fixare PACKOUT™

- Configurații de montare multiple.
- Transformați PACKOUT™ într-un depozit staționar.
- Se conectează cu tot sistemul modular de depozitare MILWAUKEE® PACKOUT™.
- Construit din polimeri rezistenți la impact pentru cea mai mare durabilitate.
- Puncte de montare armate cu metal pentru transportul greutăților mari.
- Organizați-vă magazinul împreună cu cutiile și accesoriile PACKOUT™ pentru perete.

Descriere	Dimensiuni (mm)	Cantitate pachet	Cantitate comandă	Număr articol	Cod EAN
① Suport fixare PACKOUT™	28 x 594 x 467	1	1	4932471638	4058546295370
② Suport fixare compact PACKOUT™	25 x 254 x 508	1	1	4932480621	4058546409067
③ Suport fixare XL PACKOUT™	25 x 762 x 508	1	1	4932480622	4058546409074



Suport lateral PACKOUT™

NOU

- Agățați pe partea laterală a sistemului PACKOUT™ pentru a crește posibilitățile de depozitare.
- Material rezistent la impact.
- Parte a sistemului modular de depozitare PACKOUT™.

Descriere	Dimensiuni (mm)	Cantitate pachet	Cantitate comandă	Număr articol	Cod EAN
① Adaptor lateral PACKOUT™	52 x 122 x 45	2	1	4932498643	4058546525125
② Suport lateral scule de mână PACKOUT™	154 x 294 x 120	1	1	4932498644	4058546525132
③ Suport lateral PACKOUT™ acumulator M18™	135 x 292 x 68	1	1	4932498645	4058546525149
④ Suport lateral PACKOUT™ acumulator M12™	123 x 292 x 95	1	1	4932498646	4058546525156
⑤ Suport lateral tăviță PACKOUT™	125 x 294 x 140	1	1	4932498647	4058546525163
⑥ Suport lateral de fixare PACKOUT™	240 x 420 x 68	1	1	4932498648	4058546525170
⑦ Suport lateral lung PACKOUT™	upper part: 122 x 293 x 93; lower part: 156 x 360 x 115	1	1	4932498649	4058546525187
⑧ Suport lateral cu 3 cărlige PACKOUT™	120 x 290 x 110	1	1	4932498650	4058546525194



Suprafață de lucru personalizabilă PACKOUT™

- Blatul din placaj marin oferă o suprafață netedă pentru lucrări ușoare de asamblare, scris, schițe sau lucrul pe laptop.
- Suprafața gata de fixare permite montarea ușoară de materiale obișnuite la locul de muncă și de scule mai mari pe o stivă PACKOUT™.
- 22 kg greutate suportată.
- Parte a sistemului modular de depozitare PACKOUT™.
- Construit din polimeri rezistenți la impact pentru durabilitate pe șantier.



Descriere	Dimensiuni (mm)	Cantitate pachet	Cantitate comandă	Număr articol	Cod EAN
Suprafață de lucru personalizabilă PACKOUT™	53 x 607 x 389	1	1	4932472128	4058546325244

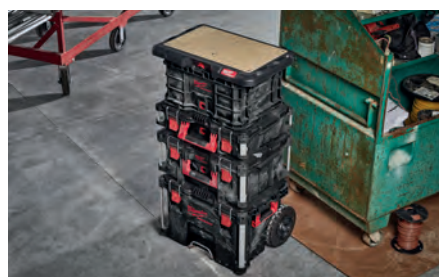

Cutie/tavă PACKOUT[™]

- Organizare suplimentară flexibilă.
- Conectivitate modulară cu componente PACKOUT[™]: stivuiri și depozitați în alte cutii de scule PACKOUT[™].
- Se potrivește în interiorul: cutiei mari PACKOUT[™], cutiei cărucior PACKOUT[™], cutiei cu scule XL PACKOUT[™], cutiei cu roți PACKOUT[™].
- Mânerul de transport superior permite transportul ușor.
- Include Quick-Adjust-Dividers pentru configurații personalizate de depozitare.
- Capacitate de susținere 11 kg.
- Parte a sistemului modular de depozitare PACKOUT[™].



Descriere	Dimensiuni (mm)	Cantitate pachet	Cantitate comandă	Număr articol	Cod EAN
Cutie/tavă PACKOUT [™]	127 x 503 x 297	1	1	4932480625	4058546409104

Separator PACKOUT[™]

- Separați cutia PACKOUT[™] în mai multe zone de depozitare.
- Partea din spate permite produselor PACKOUT[™] de jumătate de lățime să stea deasupra cutiei.
- Găuri de montare pentru atașarea încărcătoarelor și a altor elemente.
- Parte a sistemului modular de depozitare PACKOUT[™].



Descriere	Dimensiuni (mm)	Cantitate pachet	Cantitate comandă	Număr articol	Cod EAN
Separator PACKOUT [™]	234 x 330 x 94	1	1	4932480624	4058546409098

Adaptor cutie HD PACKOUT[™]

- Adaptor pentru cutii Heavy Duty, pentru sistemul PACKOUT[™].
- Se potrivește pe partea superioară a cutiilor PACKOUT[™].
- Permite transportarea cutiilor grele deasupra cutiilor PACKOUT[™] pentru cea mai versatilă soluție de depozitare.
- Fabricat din material rezistent la impact.



Descriere	Dimensiuni (mm)	Cantitate pachet	Cantitate comandă	Număr articol	Cod EAN
Adaptor cutie HD PACKOUT [™]	117 x 500 x 386	1	1	4932464081	4058546220266

Insertii din spumă PACKOUT™

- Complet personalizabil - insertiile din spumă permit personalizarea cutiei prin tăierea unor găuri pentru a stoca în siguranță sculele și pentru a le proteja.
- Construcția durabilă oferă protecție sculelor.
- Depozitare optimizată - permite un acces ușor la scule.
- Compatibil cu două cutii PACKOUT™ - 4932464080 și 4932464079.
- Ref. 4932471927: Compatibil cu căruciorul de transportat cutii PACKOUT™ 4932464078.



Descriere	Cantitate pachet	Cantitate comandă	Număr articol	Cod EAN
Insertii din spumă PACKOUT™	2	1	4932471428	4058546290566
Insertii din spumă troller PACKOUT™	1	1	4932471927	4058546298265
Insertii din spumă pentru cutiile cu sertare PACKOUT™	2	1	4932479157	4058546369514



Insertie subțire din spumă pentru cutia PACKOUT™

- Complet personalizabil - insertia de spumă vă permite să vă personalizați complet spațiul de depozitare prin decuparea unor forme personalizate pentru a vă depozita și proteja în siguranță sculele.
- Personalizați-vă insertia de spumă în 4 pași simpli:
 1. Trasați forma produsului cu un marker INKZALL™.
 2. Folosiți un cuțit pentru a tăia conturul.
 3. Desprindeți straturile de spumă până la adâncimea dorită.
 4. Așezați scula în insertia de spumă.
- Ref. 4932493993 conține 2 bucăți de spumă. 1 bucată de spumă se potrivește înălțimii sertarelor din cutia de scule cu 4 sertare (4932493189) și a sertarului subțire din cutia de scule cu 2+1 sertare (4932493190); 2 bucăți de spumă se potrivesc înălțimii sertarului mare din cutia de scule cu 2+1 sertare (4932493190).



Descriere	Dimensiuni (mm)	Cantitate pachet	Cantitate comandă	Număr articol	Cod EAN
Insertie subțire din spumă pentru cutia PACKOUT™	91 x 414 x 318	2	1	4932493993	4058546511531

Insertii PACKOUT[™]

- Insertii detaşabile pentru cutii și organizatoare PACKOUT[™].
- Ref. 4932478298: Cărucior transport cutii scule PACKOUT[™] (4932464078) și cutia mare (4932464079).
- Ref. 4932478299: Set de tăvi de organizare concepute pentru a se potrivi cu cutia PACKOUT[™] (4932464080).
- Ref. 4932478300: Set de cutii de organizare concepute pentru a se potrivi organizatorului PACKOUT[™] (4932464082) și organizatorului compact (4932464083).
- Ref. 4932478301: Set de cutii de organizare concepute pentru a se potrivi organizatorului slim PACKOUT[™] (4932471064) și organizatorului slim compact (4932471065).

Descriere	Cantitate pachet	Cantitate comandă	Număr articol	Cod EAN
① Tavă detaşabilă pentru cărucior și cutie mare PACKOUT [™]	1	1	4932478298	4058546344757
② Tavă detaşabilă pentru cutie PACKOUT [™]	4	1	4932478299	4058546344764
③ Cutii detaşabile pentru organizator slim și organizator slim compact PACKOUT [™]	5	1	4932478301	4058546344788
④ Cutii detaşabile pentru organizator și organizator compact PACKOUT [™]	5	1	4932478300	4058546344771
⑤ Separatoare pentru cutia PACKOUT [™] cu 3 sertare	8	1	4932479104	4058546368982
⑥ Separatoare pentru cutia PACKOUT [™] cu 2 sertare	8	1	4932479105	4058546368999

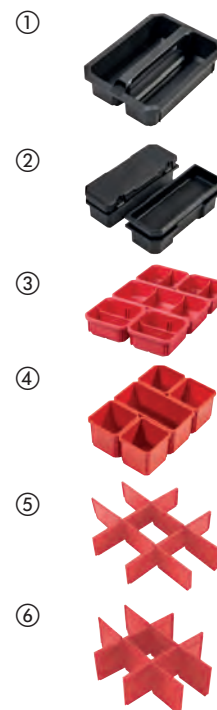

Set inserție spumă PACKOUT[™] chei fixe și clești MAX BITE[™]

- Capul deschis MAX BITE[™] revine alunecarea și ruperea organului de asamblare
- Mâner rotunjit I-Beam pentru o prindere confortabilă
- Etichete pline cu cerneală pentru o vizibilitate clară
- Cleștele pentru instalatori cu fălci cu profil V pentru o prindere mai fermă, o fixare mai precisă și pentru o alunecare redusă
- Articulație prelucrată cu precizie pentru o transmisie maximă a puterii cu pârghie optimă pentru o muncă ușoară și fără efort
- Se potrivește perfect în cutia cu sertare PACKOUT[™]
- Spumă de calitate superioară pentru o durabilitate mai mare, dimensiuni tăiate cu laser pentru o identificare ușoară și rapidă a dimensiunilor și fond roșu pentru a identifica rapid sculele lipsă.



Descriere	Cantitate pachet	Cantitate comandă	Număr articol	Cod EAN
Set inserție spumă PACKOUT [™] chei fixe și clești MAX BITE [™] (19 buc.)	19	1	4932493339	4058546482107

Chei combinate 8mm, 9mm, 10mm, 11mm, 12mm, 13mm, 14mm, 15mm, 16mm, 17mm, 18mm, 19mm, 20mm, 21mm și 22 mm; clește cu nas lung 205mm, clește cu tăiș lateral 160mm, clește instalatori 180mm, cheie ajustabilă 150mm

Insertie spumă PACKOUT™ cu 10 scule pentru electricieni

- Testat la 10.000 de volți și garantat la 1.000 de volți.
- Pârghie optimă pentru o muncă ușoară și fără efort.
- Cu până la 60% mai puțină putere necesară la tăiere.
- Înveliș izolat subțire pentru aplicații electrice în spații înguste.
- Mâner cu tri-lobe pentru o putere maximă de rotire a cuplului.
- Mâner anti-rostogolire.
- Spumă de calitate superioară pentru o durabilitate mai mare, dimensiuni tăiate cu laser pentru o identificare ușoară și rapidă a dimensiunilor și fond roșu pentru a identifica rapid sculele lipsă.



Descriere	Cantitate pachet	Cantitate comandă	Număr articol	Cod EAN
Insertie spumă PACKOUT™ cu 10 scule pentru electricieni	10	1	4932493637	4058546485085
<p>Clește pentru dezizolat cabluri VDE 160 mm (4932464573); Clește lung rotund VDE 205 mm (4932464564); Clește cu tăiș lateral VDE 160 mm (4932464567); Clește universal VDE 180 mm (4932464572); Șurubelniță Tri-Lobe VDE 0,5X3X100 (4932478713); Tester 0,5x3x65 (4932478719); Șurubelniță Tri-Lobe VDE PZ1 X80 (4932478725); PZ 2x100mm (4932478726); Șurubelniță Tri-Lobe VDE 0,8X4X100 (4932478715); 1.0 X 5.5 X 125 (4932478716)</p>				



Insertie spumă PACKOUT™ cu 10 șurubelnițe și clești

- Designul ergonomic al mânerului tri-lobe este optimizat pentru un confort maxim al utilizatorului și este ideal pentru aplicații cu cuplu ridicat.
- Identificarea vizuală permanentă permite utilizatorilor să identifice cu ușurință tipul corect de șurubelniță din mai multe orientări.
- Vârfurile magnetice călite oferă durabilitate maximă și retenție maximă a elementelor de fixare.
- Transmitere maximă de putere pentru o pârghie optimă pentru o muncă ușoară și fără efort.
- Designul capului cu atingere moale datorită marginilor rotunjite pentru a preveni rănirea mâinilor.
- Spumă de calitate superioară pentru o durabilitate mai mare, dimensiuni tăiate cu laser pentru o identificare ușoară și rapidă a dimensiunilor și fond roșu pentru a identifica rapid sculele lipsă.



Descriere	Cantitate pachet	Cantitate comandă	Număr articol	Cod EAN
Insertie spumă PACKOUT™ cu 10 șurubelnițe și clești	10	1	4932493638	4058546485092
<p>Clește reglabil 250mm (4932492459); Clește combinat 180mm (4932492462); Clește cu nas lung 205mm (4932492465); Clește tăiere diagonală 160mm (4932492463); Șurubelniță PZ1X100 (4932471791); PZ2 x 125 (4932471793); Șurubelniță SL 0.5X3X75 (4932471775); SL 0.8x4x100 (4932471778); SL 1.0x5.5x125 (4932471779); SL 1.2x6.5x125 (4932471781)</p>				



Insertie spumă PACKOUT[™] cu 8 scule pentru instalatori

- Clește pentru pompă de apă: fălci cu dinți dubli pentru o aderență maximă și dinți căliți prin inducție cu dantură de autoblocare.
- Clește: muchii de tăiere călitate prin inducție pentru o durată de viață cât mai lungă.
- Fierăstrău: schimbare a pânzei fără scule pentru schimbarea pânzelor de până la 10 ori mai rapid.
- Mini tăietor de tuburi de cupru: role cromate pentru o durabilitate sporită și o performanță extinsă.
- Spumă de calitate superioară pentru o durabilitate mai mare, dimensiuni tăiate cu laser pentru o identificare ușoară și rapidă a dimensiunilor și fond roșu pentru a identifica rapid sculele lipsă.



Descriere	Cantitate pachet	Cantitate comandă	Număr articol	Cod EAN
Insertie spumă PACKOUT [™] cu 8 scule pentru instalatori	8	1	4932493639	4058546485108

Clește reglabil 250mm (4932492459); Clește cu nas lung 205mm (4932492465); Clește tăiere diagonală 160mm (4932492463); Debavurator (48224255); Nivelă compactă Torpedo (4932472122); Fierăstrău compact (48220012); Cutter pentru cupru 42mm (48229252); Cutter pentru cupru Mini 22mm (48229258)

Insertie spumă PACKOUT[™] 55 buc chei combinate, chei combinate cu clichet 3/8"

- Mecanism cu clichet cu un număr de 90 de dinți și un arc de rotație de 4° (mai multă muncă în spații înguste).
- Tubularele au patru laturi plate anti-rostogolire, pentru o mai mare precizie și o mai bună aderență pentru strângerea manuală.
- Antrenorul cu clichet oferă o oscilație a arcului de 2,5° și un număr de 144 de dinți pentru o mai bună funcționalitate în spații înguste.
- Cheile MAXBITE[™] cu cap deschis au cu până la 25% mai mult cuplu și o aderență mai bună pe șuruburile rotunjite.
- Imbusurile hexagonale și torx pliabile permit un acces ușor și o soluție de depozitare.
- Mânerul ergonomic asigură o prindere confortabilă și sigură.
- Spumă de calitate superioară pentru o durabilitate mai mare, dimensiuni tăiate cu laser pentru o identificare ușoară și rapidă a dimensiunilor și fond roșu pentru a identifica rapid sculele lipsă.



Descriere	Cantitate pachet	Cantitate comandă	Număr articol	Cod EAN
Insertie spumă PACKOUT [™] 55 buc chei combinate, chei combinate cu clichet 3/8"	55	1	4932493640	4058546485115

Trusă de chei tubulare cu clichet 3/8", 32 bucăți - sistem metric (4932464945); Set Chei Combinate MAX BITE[™], Sistem Metric - 7 bucăți (4932464993); Set pliabil de 8 imbusuri HEX, sistem metric (4932480978); Set pliabil de 8 imbusuri HEX torx (4932480979)

Insertie spumă PACKOUT™ cu 6 produse pentru dulgherie

- Miez complet metalic pentru o durabilitate maximă. Mânerul SHOCKSHIELD™ reduce vibrațiile maxime, ajută la reducerea oboselei și oferă cea mai bună durabilitate a mânerului din clasa sa.
- Spumă de calitate superioară pentru o durabilitate mai mare, dimensiuni tăiate cu laser pentru o identificare ușoară și rapidă a dimensiunilor și fond roșu pentru a identifica rapid sculele lipsă.



Descriere	Cantitate pachet	Cantitate comandă	Număr articol	Cod EAN
-----------	------------------	-------------------	---------------	---------

Insertie spumă PACKOUT™ cu 6 produse pentru dulgherie	6	1	4932493641	4058546485122
---	---	---	------------	---------------

Daltă cu margine teșită, 6 mm (4932479892); Daltă cu margine teșită, 12 mm (4932479893); Daltă cu margine teșită, 19 mm (4932479894); Daltă cu margine teșită, 25 mm (4932479895); Levier combinat 250 mm (4932478252); Ciocan dulgherie, coadă din oțel, 450 gr (4932478653)

Insertie spumă PACKOUT™ cu 4 scule măsurare și tăiere

- Schimbarea fără scule a pânzei de fierăstrău pentru schimbarea pânzei de până la 10 ori mai rapid.
- Încuietoare metalică de până la 4 ori mai durabilă pe cuțit pentru cea mai lungă durată de viață.
- Ruleta cu un strat de acoperire împotriva ruperii pe primii 15 cm ai benzii permite cea mai mare durabilitate.
- Spumă de calitate superioară pentru o durabilitate mai mare, dimensiuni tăiate cu laser pentru o identificare ușoară și rapidă a dimensiunilor și fond roșu pentru a identifica rapid sculele lipsă.



Descriere	Cantitate pachet	Cantitate comandă	Număr articol	Cod EAN
-----------	------------------	-------------------	---------------	---------

Insertie spumă PACKOUT™ cu 4 scule măsurare și tăiere	4	1	4932493642	4058546485139
---	---	---	------------	---------------

Fierăstrău - 300 mm (48220050); Cutter 18 mm (48221961); Ruletă cu magnet 5m (4932464599); marker negru INKZALL™ (48223100)



Insertie spumă PACKOUT[™] cu 8 clești

- Transmitere maximă de putere pentru o pârghie optimă pentru o muncă ușoară și fără efort.
- Designul capului cu atingere moale datorită marginilor rotunjite pentru a preveni rănirea mâinilor.
- Fălci cu dinți dubli pentru o aderență maximă și dinți căliți prin inducție cu dantură de autoblocare.
- Articulațiile curbate permit o capacitate de prindere mai mare.
- Spumă de calitate superioară pentru o durabilitate mai mare, dimensiuni tăiate cu laser pentru o identificare ușoară și rapidă a dimensiunilor și fond roșu pentru a identifica rapid sculele lipsă.



Descriere	Cantitate pachet	Cantitate comandă	Număr articol	Cod EAN
Insertie spumă PACKOUT [™] cu 8 clești	8	1	4932493643	4058546485146
<p>Clește reglabil 180mm (4932492458); Clește reglabil 250mm (4932492459); Clește reglabil 300mm (4932492460); Clește combinat 165mm (4932492461); Clește combinat 180mm (4932492462); Clește cu nas lung 205mm (4932492465); Clește tăiere diagonală 160mm (4932492463); Clește tăiere diagonală Heavy Duty 200mm (4932492464)</p>				

Insertie spumă PACKOUT[™] cu 17 șurubelnițe de precizie

- Miez complet metalic pentru o rezistență de până la 4 ori mai mare, pentru rezistență la locul de muncă.
- Prinderi mai lungi pentru mai multă vizibilitate și accesibilitate.
- Capacele din spate se rotesc la 360° pentru mai mult control.
- Vârfurile de biți prelucrate cu precizie oferă o fixare sigură și o durată de viață cât mai lungă.
- Tijele cromate măresc durata de viață a sculei prin reducerea coroziunii.
- Spumă de calitate superioară pentru o durabilitate mai mare, dimensiuni tăiate cu laser pentru o identificare ușoară și rapidă a dimensiunilor și fond roșu pentru a identifica rapid sculele lipsă.



Descriere	Cantitate pachet	Cantitate comandă	Număr articol	Cod EAN
Insertie spumă PACKOUT [™] cu 17 șurubelnițe de precizie	17	1	4932493644	4058546485153
<p>Set Șurubelniță de precizie - 6 bucăți (PH00/PH0/SL1.6/SL2/SL3.2/SL4) (4932471869); Set Șurubelniță de precizie Torx - 6 bucăți (T6,T7,T8,T9,T10,T15) (4932471870); Tester 0.5 X 3 X 65 (4932478719); Șurubelniță PH2X125 (4932471788); Șurubelniță SL 0.8X4X100 (4932471778); Șurubelniță T20X100 (4932471801); Șurubelniță demolare (4932480975)</p>				

Set inserție spumă antrenor și tubulare pentru cutia cu sertare PACKOUT™

- Design 90 dinți cu unghi de lucru de 4 grade, pentru spații înguste de lucru.
- Zonă FOUR FLAT™ antirostogolire; aderență îmbunătățită pentru strângerea manuală.
- Se potrivește perfect cu cutia cu sertare PACKOUT™.
- Spumă de calitate superioară pentru o durabilitate mai mare, dimensiuni tăiate cu laser pentru o identificare ușoară și rapidă a dimensiunilor și fond roșu pentru a identifica rapid sculele lipsă.

Descriere	Cantitate pachet	Cantitate comandă	Număr articol	Cod EAN
<p>① Set inserție spumă PACKOUT™ antrenor cu clichet 1/2", chei tubulare, imbusuri Hex (70 buc.)</p> <p>Antrenor cu clichet 1/2"; chei tubulare 1/2" 10mm, 11mm, 12mm, 13mm, 14mm, 15mm, 16mm, 17mm, 18mm, 19mm, 20mm, 21mm, 22mm, 23mm, 24mm și chei tubulare lungi 10mm, 11mm, 12mm, 13mm, 14mm, 15mm, 16mm, 17mm, 18mm, 19mm; extensie 1/2" 76mm și 127mm; set 9 imbusuri Hex; biti SHOCKWAVE™ 2 x TX10 / 4 x TX15 / 5 x TX20 / 5 x TX25 / 5 x TX30 / 2 x TX40 / 1 x TX50, 1 x TX B07 / 1 x TX B08 / 1 x TX B09 / 1 x TX B010 / 1 x TX B015 / 1 x TX B020 / 1 x TX B025. 1 x suport bit SHOCKWAVE™</p>	70	1	4932480716	4058546410018
<p>② Set inserție spumă PACKOUT™ antrenor cu clichet 1/4", chei tubulare, șurubelnițe și chei (35 buc.)</p> <p>Antrenor cu clichet 1/4"; chei tubulare standard și lungi 1/4" 5mm, 5.5mm, 6mm, 7mm, 8mm, 9mm, 10mm, 11mm, 12mm, 13mm, 14mm, 15mm; extensii 76mm și 152mm, îmbinare universală 1/4"; 6 șurubelnițe Tri-Lobe (SL3 / SL 4 / SL5 / SL 6 / PH 1 / PH 2); cheie ajustabilă 250mm</p>	35	1	4932480717	4058546410025



Cană termică roșie PACKOUT™

- Izolație cu perete dublu pentru reținerea pe tot parcursul zilei de cald și rece.
- Închidere magnetică rotativă pentru o deschidere ușoară.
- Oțel inoxidabil 18/8 pentru durabilitate.
- Se poate spăla în mașina de spălat vase.
- Mecanism de răsucire și blocare pentru conectivitate cu toate componentele PACKOUT™.

Descriere	Cantitate pachet	Cantitate comandă	Număr articol	Cod EAN
Cană termică roșie PACKOUT™ 591 ml	1	6	4932479074	4058546368685
Cană termică roșie PACKOUT™ 887 ml	1	6	4932479075	4058546368692



Sticle PACKOUT™

NOU

- Izolație în vid cu pereți dubli pentru a păstra băutura caldă / rece toată ziua.
- Oțel inoxidabil 18/8 pentru cea mai mare durabilitate.
- Se poate spăla în mașina de spălat vase.
- Capacele sunt compatibile cu toate sticlele și cănille PACKOUT™.
- Mecanism de răsucire și blocare pentru conectivitate cu toate componentele PACKOUT™.
- Face parte din sistemul modular de depozitare PACKOUT™.

Descriere	Dimensiuni (mm)	Cantitate pachet	Cantitate comandă	Număr articol	Cod EAN
① Sticlă roșie PACKOUT™ 532 ml cu capac	267 x 80 x 80	1	8	4932493991	4058546511517
Sticlă neagră PACKOUT™ 532 ml cu capac	267 x 80 x 80	1	8	4932493992	4058546511524
Sticlă roșie PACKOUT™ 710 ml cu capac	305 x 86 x 86	1	8	4932493465	4058546483364
② Sticlă neagră PACKOUT™ 710 ml cu capac	305 x 86 x 86	1	8	4932493466	4058546483371
③ Sticlă roșie PACKOUT™ 1065 ml cu capac	318 x 100 x 100	1	6	4932493467	4058546483388
Sticlă neagră PACKOUT™ 1065 ml cu capac	318 x 100 x 100	1	6	4932493468	4058546483395
④ Sticlă 355 ml Roșie PACKOUT™	178 x 79 x 79	1	8	4932498977	4058546528461
Sticlă 355 ml Neagră PACKOUT™	178 x 79 x 79	1	8	4932498978	4058546528478
⑤ Sticlă 532 ml Roșie PACKOUT™	229 x 79 x 79	1	8	4932493473	4058546483449
Sticlă 532 ml Neagră PACKOUT™	229 x 79 x 79	1	8	4932493474	4058546483456
⑥ Cană 532 ml Roșie PACKOUT™	229 x 79 x 120	1	6	4932493471	4058546483425
Cană 532 ml Neagră PACKOUT™	229 x 79 x 120	1	6	4932493472	4058546483432
⑦ Capac sticlă PACKOUT™	105 x 78 x 78	1	1	4932493464	4058546483357
⑧ Capac sticlă PACKOUT™	66 x 78 x 78	1	1	4932493470	4058546483418



Sticle de plastic PACKOUT™

NOU

- Plastic tritan rezistent la impact.
- Se poate spăla în mașina de spălat vase.
- Capacele sunt compatibile cu toate sticlele de plastic PACKOUT™.
- Mecanism de răsucire și blocare pentru conectivitate cu toate componentele PACKOUT™.
- Parte a sistemului modular de depozitare PACKOUT™.

Descriere	Dimensiuni (mm)	Cantitate pachet	Cantitate comandă	Număr articol	Cod EAN
① Sticlă de plastic roșie PACKOUT™ 740 ml cu capac	286 x 79 x 79	1	8	4932498636	4058546525057
Sticlă de plastic neagră PACKOUT™ 740 ml cu capac	286 x 79 x 79	1	8	4932498639	4058546525088
Sticlă de plastic roșie PACKOUT™ 1005 ml cu capac	305 x 93 x 93	1	8	4932498637	4058546525064
② Sticlă de plastic neagră PACKOUT™ 1005 ml cu capac	305 x 93 x 93	1	8	4932498640	4058546525095
③ Sticlă de plastic roșie PACKOUT™ 1420 ml cu capac	337 x 99 x 99	1	6	4932498638	4058546525071
Sticlă de plastic neagră PACKOUT™ 1420 ml cu capac	337 x 99 x 99	1	6	4932498641	4058546525101
④ Capac sticlă de plastic PACKOUT™	86 x 76 x 76	1	1	4932498642	4058546525118



Bază montare PACKOUT™

- Montați toate sticlele, cănile și paharele PACKOUT™ pe suprafețe plane.
- Montare ușoară cu șuruburi sau bandă adezivă.



Descriere	Dimensiuni (mm)	Cantitate pachet	Cantitate comandă	Număr articol	Cod EAN
Bază montare PACKOUT™	18 x 86 x 86	1	1	4932493469	4058546483401

Starter kit PACKOUT™ scule electrice magazin

- Suport fixare XL PACKOUT™ 4932480622; Depozitare PACKOUT™ mașină de găurit 4932480712; Suport acumulator M18™ 4932480709; Suport acumulator M12™ 4932480708.



Descriere	Cantitate pachet	Cantitate comandă	Număr articol	Cod EAN
Starter kit PACKOUT™ scule electrice magazin	4	1	4932493620	4058546484910

Cârlige PACKOUT™

- Cârlige din oțel de înaltă rezistență pentru depozitarea chiar și a sculelor și obiectelor grele.
- Înelișul cârligelor protejează cârligele și articolele depozitate.
- Acces ușor și rapid la toate sculele.
- cea mai sigură și ușoară montare cu mecanism click & lock.
- Personalizați-vă complet magazinul în funcție de nevoile dvs.
- Parte din gama pentru depozitare în magazin PACKOUT™.

Descriere	Dimensiuni (mm)	Cantitate pachet	Cantitate comandă	Număr articol	Cod EAN
① Cârlig drept PACKOUT™	203 x 89 x 229	1	5	4932480700	4058546409852
② Cârlig curbat PACKOUT™	279 x 89 x 152	1	5	4932480701	4058546409869
③ Cârlig mare PACKOUT™	203 x 152 x 229	1	3	4932480702	4058546409876
④ Cârlig mare formă S PACKOUT™	38 x 89 x 178	1	5	4932480703	4058546409883
⑤ Cârlig mic drept PACKOUT™	102 x 89 x 102	1	5	4932480704	4058546409890
⑥ Cârlig mic curbat PACKOUT™	178 x 89 x 76	1	5	4932480705	4058546409906
⑦ Depozitare PACKOUT™ pe un rând de cârlige	100 x 232 x 77	1	6	4932493384	4058546482558
⑧ Depozitare PACKOUT™ pe un singur cârlig	98 x 98 x 120	1	5	4932493383	4058546482541



Suport depozitare PACKOUT[™]

- Acces ușor și rapid la toate sculele.
- Cea mai sigură și ușoară montare cu mecanism click & lock.
- Personalizați-vă complet magazinul în funcție de nevoile dvs.
- Parte din gama pentru depozitare în magazin PACKOUT[™].

Descriere	Dimensiuni (mm)	Cantitate pachet	Cantitate comandă	Număr articol	Cod EAN
① Suport pentru cana PACKOUT [™]	127 x 102 x 178	1	4	4932480706	4058546409913
② Suport rolă servetele PACKOUT [™]	165 x 102 x 330	1	5	4932480707	4058546409920
③ Suport pentru clești PACKOUT [™]	89 x 241 x 127	1	6	4932480710	4058546409951
④ Suport pentru șurubelnițe PACKOUT [™]	90 x 236 x 90	1	6	4932480711	4058546409968
⑤ Raft mic PACKOUT [™]	254 x 241 x 89	1	5	4932480713	4058546409982
⑥ Raft mic PACKOUT [™] pentru depozitare	90 x 234 x 40	1	6	4932493377	4058546482480
⑦ Raft magnetic PACKOUT [™] pentru depozitare	92 x 234 x 65	1	4	4932493378	4058546482497
⑧ Cutie PACKOUT [™] pentru depozitare	172 x 252 x 190	1	4	4932493379	4058546482503



Suport acumulator PACKOUT[™]

- Organizează-ți acumulatorii.
- Fixați acumulatorii pentru depozitare în siguranță.
- Acces ușor și rapid la toți acumulatorii.
- Cea mai sigură și ușoară montare cu mecanism click & lock.
- Personalizați-vă complet magazinul în funcție de nevoile dvs.
- Parte din gama pentru depozitare în magazin PACKOUT[™].

Descriere	Dimensiuni (mm)	Cantitate pachet	Cantitate comandă	Număr articol	Cod EAN
① Suport acumulator PACKOUT [™] M12 [™]	66 x 102 x 330	1	6	4932480708	4058546409937
② Suport acumulator PACKOUT [™] M18 [™]	102 x 102 x 330	1	4	4932480709	4058546409944



Depozitare facilă PACKOUT™

- Acces ușor și rapid la toate sculele.
- Cea mai sigură și ușoară montare cu mecanism click & lock.
- Personalizați-vă complet magazinul în funcție de nevoile dvs.
- Parte din gama pentru depozitare în magazin PACKOUT™.

Descriere	Dimensiuni (mm)	Cantitate pachet	Cantitate comandă	Număr articol	Cod EAN
① Depozitare PACKOUT™ mașină de găurit	254 x 241 x 356	1	2	4932480712	4058546409975
② Depozitare lungă PACKOUT™	178 x 241 x 356	1	3	4932480714	4058546409999
③ Cutie depozitare PACKOUT™ cu mâner lung	347 x 97 x 127	1	6	4932493382	4058546482534

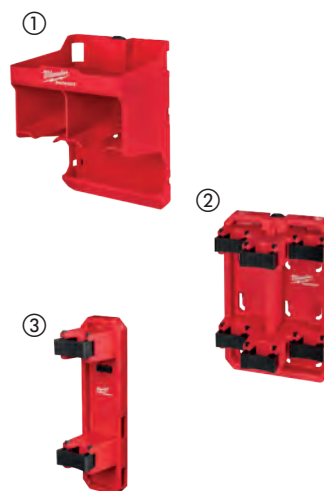

Cutie PACKOUT™

- Depozitează șuruburi, rulete și alte obiecte mici.
- Cutiile sunt prevăzute cu separatoare detașabile și tăvi interioare pentru o organizare suplimentară.
- Se agață de suportul de fixare pe perete PACKOUT™.
- Cutiile se potrivesc în organizatorul PACKOUT™ (4932464082) și organizatorul compact PACKOUT™ (4932464083).
- Cutiile magnetice se potrivesc în organizatorul îngust PACKOUT™ (4932471064) & oragnizatorul compact îngust PACKOUT™ (4932471065).
- Cutiile magnetice pot fi, de asemenea, atașate la suprafețe metalice datorită părții magnetice.
- Construite cu polimeri rezistenți la impact.
- Parte din gama pentru depozitare în magazin PACKOUT™.

Descriere	Dimensiuni (mm)	Cantitate pachet	Cantitate comandă	Număr articol	Cod EAN
① Cutie 10 x 10 cm PACKOUT™	46 x 102 x 102	2	6	4932480698	4058546409838
② Cutie 10 x 20 cm PACKOUT™	46 x 203 x 102	2	6	4932480699	4058546409845
③ Cutie magnetică 10 x 10 cm PACKOUT™	10 x 10 x 45	1	6	4932493380	4058546482510
④ Cutie magnetică 10 x 20 cm PACKOUT™	10 x 20 x 45	1	6	4932493381	4058546482527



Suport compact scule lucrători linii electrice aeriene de înaltă tensiune

NOU

- Construcție rezistentă din vinil.
- Buzunare dedicate pentru organizare mai bună.
- Suportul burghiului nu se arde.
- Buzunare rezistente la perforare pentru cuțite.
- Buzunar dedicat pentru lanternă.
- Magneții mențin tubularele în poziție.
- Ochiuri rezistente din alamă placate cu nichel.
- Inele D pentru mai multă depozitare.
- Găurile de scurgere lasă apa să iasă.



Descriere	Dimensiuni (mm)	Cantitate pachet	Cantitate comandă	Număr articol	Cod EAN
Suport compact scule lucrători linii electrice aeriene de înaltă tensiune	600 x 457 x 100	1	1	4932498652	4058546525217

Suport scule lucrători linii electrice aeriene de înaltă tensiune

NOU

- Construcție rezistentă din vinil.
- Buzunare dedicate pentru organizare mai bună.
- Suportul burghiului nu se arde.
- Buzunare rezistente la perforare pentru cuțite.
- Buzunar dedicat pentru lanternă.
- Magneții mențin tubularele în poziție.
- Ochiuri rezistente din alamă placate cu nichel.
- Inele D pentru mai multă depozitare.
- Găurile de scurgere lasă apa să iasă.



Descriere	Dimensiuni (mm)	Cantitate pachet	Cantitate comandă	Număr articol	Cod EAN
Suport scule lucrători linii electrice aeriene de înaltă tensiune	600 x 640 x 100	1	1	4932498653	4058546525224

Geantă scule lucrători linii electrice aeriene de înaltă tensiune

NOU

- Construcție din material balistic 1680D.
- 2 buzunare rezistente la perforare pentru cuțite.
- Bază turnată rezistentă la impact.
- 12 buzunare pentru o organizare optimă.
- Găurile de scurgere lasă apa să iasă.
- 2 ochiuri rezistente din alamă placate cu nichel.
- 2 inele D pentru mai multă depozitare.
- Curea pentru un transport ușor.
- Depozitare ideală pentru scule electrice, accesorii și scule de mână.



Descriere	Dimensiuni (mm)	Cantitate pachet	Cantitate comandă	Număr articol	Cod EAN
Geantă scule lucrători linii electrice aeriene de înaltă tensiune	265 x 729 x 370	1	1	4932498654	4058546525231

Geantă scule cu buzunare exterioare lucrători linii electrice aeriene de înaltă tensiune

NOU

- Construcție din material balistic 1680D.
- 2 buzunare rezistente la perforare pentru cuțite.
- 12 buzunare pentru o organizare optimă.
- Găurile de scurgere lasă apa să iasă.
- 2 ochiuri rezistente din alamă placate cu nichel.
- 2 inele D pentru mai multă depozitare.
- Curea pentru un transport ușor.
- Depozitare ideală pentru scule electrice, accesorii și scule de mână.



Descriere	Dimensiuni (mm)	Cantitate pachet	Cantitate comandă	Număr articol	Cod EAN
Geantă scule cu buzunare exterioare lucrători linii electrice aeriene de înaltă tensiune	265 x 729 x 370	1	1	4932498655	4058546525248

Geantă scule cu carabină lucrători linii electrice aeriene de înaltă tensiune

NOU

- Carabină metalică pivotantă.
- Capacitate de susținere de 34 kg.
- Material rezistent pentru o durată lungă de viață.
- Găurile de scurgere lasă apa să iasă.
- Inelul ranforsat menține geanta deschisă.



Descriere	Dimensiuni (mm)	Cantitate pachet	Cantitate comandă	Număr articol	Cod EAN
Geantă scule cu carabină lucrători linii electrice aeriene de înaltă tensiune	370 x 300 x 300	1	1	4932498656	4058546525255

Geantă scule cu carabină și buzunare lucrători linii electrice aeriene de înaltă tensiune

NOU

- Carabină metalică pivotantă.
- Capacitate de susținere de 34 kg.
- Material rezistent pentru o durată lungă de viață.
- Găurile de scurgere lasă apa să iasă.
- Inelul ranforsat menține geanta deschisă.

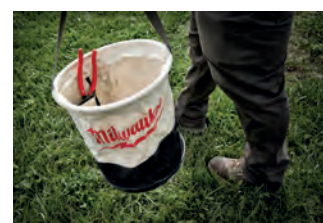

Descriere	Dimensiuni (mm)	Cantitate pachet	Cantitate comandă	Număr articol	Cod EAN
Geantă scule cu carabină și buzunare lucrători linii electrice aeriene de înaltă tensiune	370 x 300 x 300	1	1	4932498657	4058546525262

Rucsac esențial pentru locul de muncă

- Construit din material balistic 1680D cu fermoare robuste asigură o durabilitate ridicată.
- Baza turnată, dură permite rucsacului să rămână vertical și reduce pătrunderea apei și a murdăriei.
- Bretele reglabile și curea pentru atașare la troller.
- Curele căptușite și ventilate distribuie greutatea pentru mai mult confort și performanță la locul de muncă.
- 48 de buzunare în total incluzând 2 buzunare pentru instrumente cu înveliș de protecție.
- Rucsacul asigură o organizare de excepție.



Descriere	Dimensiuni (mm)	Cantitate pachet	Cantitate comandă	Număr articol	Cod EAN
Rucsac șantier	240 x 457 x 518	1	1	4932464833	4058546227784



Rucsac șantier cu bază întărită

- Construcție durabilă din nylon balistic 1680D.
- Baza dură permite genții să stea în poziție verticală și asigură protecție în orice condiții de vreme.
- Curele căptușite, permeabile pentru confort și performanță maxime.
- Spațiu generos de depozitare - 35 de buzunare în total.
- Buzunar frontal pliabil pentru acces mai ușor și depozitare a articolelor mai voluminoase. Buzunar lateral pentru o sticlă cu apă.
- Peretele vertical pentru scule maximizează spațiul de depozitare, permițând depozitarea în vrac.
- Buzunarul pentru laptop asigură un spațiu de depozitare sigur pentru laptopuri/tablete și articole personale.
- Inelele exterioare permit depozitarea prin prindere cu cleme.



Descriere	Dimensiuni (mm)	Cantitate pachet	Cantitate comandă	Număr articol	Cod EAN
Rucsac șantier cu bază întărită	363 x 203 x 594	1	1	48228200	045242333943



Rucsac constructor

- Construcție durabilă din nylon balistic 1680D.
- Curele căptușite pentru confort sporit și performanță îmbunătățită.
- Buzunarul pentru laptop asigură un spațiu de depozitare sigur pentru laptopuri/tablete și articole personale.
- 18 buzunare organizatoare pentru opțiuni multiple.

Descriere	Dimensiuni (mm)	Cantitate pachet	Cantitate comandă	Număr articol	Cod EAN
Rucsac constructor	360 x 210 x 520	1	1	4932464252	4058546221793



Rucsac îngust

- Construit din material balistic 1680D cu fermoare robuste asigură o durabilitate ridicată.
- Baza întărită protejează rucsacul de condițiile excesive de pe șantier.
- Curea reglabilă la piept și curea pentru atașare la trolere.
- Curele căptușite și ventilate distribuie greutatea pentru mai mult confort și performanță la locul de muncă.
- 22 de buzunare incluzând și unul pentru electronice asigură organizare extremă.

Descriere	Dimensiuni (mm)	Cantitate pachet	Cantitate comandă	Număr articol	Cod EAN
Rucsac profil redus	200 x 300 x 498	1	1	4932464834	4058546227791



Geantă frigorifică pentru șantier

- Fabricată din material balistic 1680D și cu fermoare solide din metal pentru durabilitate crescută.
- Concepută special pentru a fi suficient de durabilă în condiții dificile de șantier.
- Geanta frigorifică este prevăzută cu strat termoizolant dublu și căptușeală rezistentă la scurgere, pentru a păstra temperatura scăzută până la 24 ore.
- O clemă pentru ruletă și un desfăcător pentru sticlă conferă o versatilitate de excepție.
- Curea de umăr întărită cu material metalic pentru durabilitate maximă.
- Buzunar tehnic și compartiment uscat pentru depozitarea tabletelor și a dispozitivelor electronice.

Descriere	Dimensiuni (mm)	Cantitate pachet	Cantitate comandă	Număr articol	Cod EAN
Geantă frigorifică pentru șantier	280 x 350 x 380	1	1	4932464835	4058546227807



Geantă electrician

- Construcție robustă din nylon balistic 1680D.
- Cusătură dublă, mai puternică.
- Mănerul integrat permite un transport ușor.
- Baza solidă permite geanții să stea în poziție verticală, chiar și atunci când este complet încărcată.
- Catarama integrată îi permite utilizatorului să poarte geanta pe centura pentru scule.
- Curea de umăr ergonomică datorită ochetilor montați în centrul lateralelor.
- Clema metalică pentru ruletă permite depozitarea în siguranță a ruletei pentru acces ușor.

Descriere	Cantitate pachet	Cantitate comandă	Număr articol	Cod EAN
Geantă electrician	1	1	48228112	045242509157



Centură cu ham pentru constructori

NOU

- Construcție robustă din nylon balistic 1680D.
- Cusătură dublă, mai puternică.
- Hamul căptușit în 4 puncte distribuie greutatea pentru un confort de-a lungul întregii zile.
- Curele căptușite, permeabile pentru confort și performanță maxime.
- Mânerul integrat permite transportul ușor al rucsacului și asigură un punct de atașare facil pe cele mai frecvente materiale de pe șantier.
- Clemele metalice permit agățarea accesoriilor.



Descriere	Cantitate pachet	Cantitate comandă	Număr articol	Cod EAN
Centură cu ham pentru constructori	1	1	48228120	045242333974

Ham căptușit pentru centură

- Bretele reglabile proiectate să se potrivească cu toți utilizatorii.
- Fabricate din materiale balistice 1680D.



Descriere	Cantitate pachet	Cantitate comandă	Număr articol	Cod EAN
Ham căptușit pentru centură	1	1	48228145	045242358212

Centură de lucru

- Elementele metalice de asamblare și construcția din nylon balistic 1680D asigură o durată de exploatare îndelungată.
- Prevăzut cu căptușeală de până la 152 mm (6"), potrivit pentru talii de până la 1346 mm (53").



Descriere	Cantitate pachet	Cantitate comandă	Număr articol	Cod EAN
Centură de lucru	1	1	48228140	045242358168

Cutii HEAVY DUTY™

- Cutii transport dotate cu încuietori.

Dimensiune Cutie HD	Dimensiuni (mm)	Cantitate pachet	Cantitate comandă	Număr articol	Cod EAN
1	132 x 475 x 358	1	1	4932453385	4002395146376
2	475 x 358 x 192	1	1	4932383162	4002395349463
3	230 x 475 x 358	1	1	4932453386	4002395143634
HD box, mărimea 2 - cu logo FUEL™	180 x 475 x 362	1	1	4932498753	4058546526221
Cutie HD 1 Universală. Se livrează cu inserție din spumă		1	1	4932459751	4058546029234
Încuietoare de rezervă		2	1	4932373252	4002395347247
Adaptor cutie HD PACKOUT™	117 x 500 x 386	1	1	4932464081	4058546220266





SISTEM METALIC DE DEPOZITARE



**PERSONALIZAȚI-
VĂ SERTARELE DE
DEPOZITARE CU GAMA
NOASTRĂ DE INSERȚII
DE SPUMĂ**



Milwaukee

Milwaukee

Milwaukee

Milwaukee

TOOLGUARD[™] Dulap de scule mobil, cu 7 sertare, metalic, 78 cm

- Sertare cu o capacitate de susținere de 45 kg, prevăzute cu soft-close.
- Sertar inferior cu o capacitate de susținere de 90 kg.
- Protecție anti-răsturnare - permite deschiderea unui singur sertar simultan.
- Fiecare sertar este prevăzut cu o protecție antiderapantă.
- Blat de lucru superior din ABS încastrat cu orificii pentru șurubelnițe și compartimente suplimentare.
- Apărătoarele de colț ABS previn deteriorarea atunci când are loc mutarea în garaj.
- Stație de încărcare cu prindere magnetică ce permite încărcarea acumulatorilor direct pe dulap.
- Panou perforat cu cârlige și suporturi de scule pentru un acces ușor la cele mai utilizate scule.
- Rafturi laterale suplimentare pentru sticle și doze.
- Organizator de scule electrice și acumulatori în sertarul inferior.
- Roți industriale de 125 mm (2x fixe, 2x pivotante cu frâne).
- Greutate totală suportată de 800 kg.



Descriere	Dimensiuni (mm)	Cantitate pachet	Cantitate comandă	Număr articol	Cod EAN
TOOLGUARD [™] Dulap de scule mobil, cu 7 sertare, metalic, 78 cm	1064 x 810 x 524	1	1	4932478849	4058546361310

TOOLGUARD[™] Dulap de scule, cu 4 sertare, metalic, 78 cm (modul suplimentar pentru cel mobil)

- Sertare cu o capacitate de susținere de 45 kg, prevăzute cu soft-close.
- Protecție anti-răsturnare - permite deschiderea unui singur sertar simultan.
- Fiecare sertar este prevăzut cu o protecție antiderapantă.
- Apărătoarele de colț ABS previn deteriorarea atunci când are loc mutarea în garaj.
- Rafturi laterale suplimentare pentru sticle și doze.



Descriere	Dimensiuni (mm)	Cantitate pachet	Cantitate comandă	Număr articol	Cod EAN
TOOLGUARD [™] Dulap de scule, cu 4 sertare, metalic, 78 cm (modul suplimentar pentru cel mobil)	810 x 524 x 498	1	1	4932478850	4058546361327

TOOLGUARD[™] Cărucior mobil de scule, metalic 102 cm

- Sertare cu o capacitate de susținere de 45 kg, prevăzute cu soft-close.
- Raft inferior glisant cu o capacitate de susținere de 90 kg.
- Compartimente de depozitare încorporate.
- 2 cupe de depozitare detașabile, care pot fi răsturnate pentru a crea o suprafață plată sau complet îndepărtate pentru depozitarea verticală a sculelor lungi.
- Caneluri în V pentru a susține materialul la debitare sau măsurare.
- Raft dorsal pliabil cu o capacitate de susținere de 22 kg.
- 2 rafturi mobile pentru depozitarea sticlelor, spray-urilor și a altor echipamente.
- Apărătoarele de colț din cauciuc previn deteriorările atunci când sunt mutate în garaj.
- Stație de încărcare cu prindere magnetică ce permite încărcarea acumulatorilor direct pe cărucior.
- Roți industriale de 125 mm (2x fixe, 2x pivotante cu frâne).
- Greutate totală suportată de 315 kg.



Descriere	Dimensiuni (mm)	Cantitate pachet	Cantitate comandă	Număr articol	Cod EAN
TOOLGUARD [™] Cărucior mobil de scule, metalic 102 cm	1016 x 561 x 991	1	1	4932478856	4058546361389

TOOLGUARD™ Dulap de scule mobil, cu 10 sertare, metalic, 117 cm

- Sertare cu o capacitate de susținere de 45 kg, prevăzute cu soft-close.
- Sertar inferior cu o capacitate de susținere de 90 kg.
- Fiecare sertar este prevăzut cu o protecție antiderapantă.
- Apărătoarele de colț previn deteriorarea atunci când are loc mutarea în garaj.
- Stație de încărcare cu prindere magnetică ce permite încărcarea acumulatorilor direct pe dulap.
- Sertar lateral pliabil pentru sticle și doze.
- Deschizător de sticle integrat.
- Organizator de scule electrice și acumulatori în sertarul inferior.
- Roți industriale de 150 mm (2x fixe, 2x pivotante cu frâne).
- Greutate totală suportată de 1360 kg.



Descriere	Dimensiuni (mm)	Cantitate pachet	Cantitate comandă	Număr articol	Cod EAN
TOOLGUARD™ Dulap de scule mobil, cu 10 sertare, metalic, 117 cm	1170 x 562 x 982	1	1	4932478852	4058546361341

TOOLGUARD™ Dulap de scule, cu 6 sertare, metalic, 117 cm (modul suplimentar pentru cel mobil)

- Sertare cu o capacitate de susținere de 45 kg, prevăzute cu soft-close.
- Fiecare sertar este prevăzut cu o protecție antiderapantă.
- Sertar de lucru superior pentru a scrie sau a folosi un laptop.
- Sertar de siguranță cu blocare independentă pentru depozitarea în siguranță a obiectelor de valoare (telefon, chei, documente).
- Apărătoarele de colț din cauciuc previn deteriorările atunci când sunt mutate în garaj.
- Stație de încărcare cu prindere magnetică ce permite încărcarea acumulatorilor deasupra.
- Panou perforat cu cârlige pe peretele dorsal pentru un acces facil la cele mai utilizate scule.



Descriere	Dimensiuni (mm)	Cantitate pachet	Cantitate comandă	Număr articol	Cod EAN
TOOLGUARD™ Dulap de scule, cu 6 sertare, metalic, 117 cm (modul suplimentar pentru cel mobil)	1170 x 562 x 644	1	1	4932478854	4058546361365

TOOLGUARD™ Dulap de scule mobil, cu 7 sertare, metalic, 69 cm

NOU

- Sertare cu o capacitate de susținere de 35 kg.
- Sertar inferior cu o capacitate de susținere de 70 kg.
- Protecție anti-răsturnare - permite deschiderea unui singur sertar simultan.
- Fiecare sertar este prevăzut cu o protecție antiderapantă.
- Blat de lucru superior din ABS încadrat cu orificii pentru șurubelnițe și compartimente suplimentare.
- Panou perforat cu cârlige și suporturi de scule pentru un acces ușor la cele mai utilizate scule.
- Rafturi laterale suplimentare pentru sticle și doze.
- Separator metalic în sertarul inferior pentru organizare suplimentară.
- Roți industriale de 125 mm (2x fixe, 2x pivotante din care 1x frână).
- Greutate totală suportată de 625 kg.



Descriere	Dimensiuni (mm)	Cantitate pachet	Cantitate comandă	Număr articol	Cod EAN
TOOLGUARD™ Dulap de scule mobil, cu 7 sertare, metalic, 69 cm	971 x 741 x 520 (with handle)	1	1	4932498252	4058546521219

Suprafață de lucru PVC pentru dulapul de scule 117 cm

- Suprafață de lucru PVC pentru dulapul de scule 117 cm
- Permite lucrul productiv și sigur pe partea de sus a dulapului de 117 cm
- Împiedică articolele să se rostogolească sau să cadă de pe suprafață
- Instalare ușoară cu două benzi adezive (incluse în pachet)



Descriere	Cantitate pachet	Cantitate comandă	Număr articol	Cod EAN
Suprafață de lucru PVC pentru dulapul de scule 117 cm	1	1	4932492547	4058546419141

Suport doză

NOU

- Suportă doze sau sticle de spray.
- Compatibilitate cu TOOLGUARD[™] Dulap de scule mobil, cu 7 sertare, metalic, 69 cm (4932498252).



Descriere	Cantitate pachet	Cantitate comandă	Număr articol	Cod EAN
Suport doză	1	1	4932498955	4058546528249

Suport rolă de hârtie

NOU

- Suport rolă de hârtie cu lățimea de până la 30 cm și diametrul de 26 cm.
- Compatibilitate cu TOOLGUARD[™] Dulapurile de scule 4932498252, 4932478849 și 4932478851.



Descriere	Cantitate pachet	Cantitate comandă	Număr articol	Cod EAN
Suport rolă de hârtie	1	1	4932498956	4058546528256

Cui simplu

NOU

- Cui simplu universal din metal.
- Compatibilitate cu dulapurile TOOLGUARD[™].



Descriere	Cantitate pachet	Cantitate comandă	Număr articol	Cod EAN
Cui simplu	12	1	4932498957	4058546528263

Cui dublu

NOU

- Cui dublu universal din metal.
- Compatibilitate cu dulapurile TOOLGUARD™.

Descriere	Cantitate pachet	Cantitate comandă	Număr articol	Cod EAN
Cui dublu	12	1	4932498958	4058546528270



Prelungitor priză magnetică

NOU

- Prelungitor cu 3x prize pentru ștecher UE și 2x prize USB-A.
- Suport magnetic care permite amplasarea prelungitorului pe orice suprafață metalică.

Descriere	Cantitate pachet	Cantitate comandă	Număr articol	Cod EAN
Prelungitor priză magnetică	1	1	4932498959	4058546528287



TOOLGUARD™ Dulap de scule mobil, cu 7 sertare, metalic, 78 cm dotat cu scule, EU

- Sertare cu o capacitate de susținere de 45 kg, prevăzute cu soft-close, iar sertarele inferioare cu o capacitate de susținere de 90 kg.
- Protecția anti-înclinare permite deschiderea unui singur sertar la un moment dat.
- Roțile industriale de 125 mm (2x fixe, 2x pivotante cu frână).
- 5 sertare pline cu scule esențiale necesare pentru întreținerea autovehiculelor, așezate cu grijă în inserții de spumă pentru o organizare optimă.
- Cheie de impact, cuplu mediu M18FMTIW2F12: Cea mai versatilă cheie cu impact cu acumulator din arsenalul impresionant MILWAUKEE®, cu o performanță de top în industrie, cu un cuplu de 881 Nm și un cuplu de strângere de 745 Nm & design incredibil de compact pentru acest nivel de performanță, cu o lungime totală de numai 152 mm, ideală pentru aplicații în spații înguste.
- 2 x acumulatori 5.0 Ah M18™ cu rezistență la chimicale, incluși: Noul material al carcasei oferă mai multă protecție împotriva uleiurilor, solvenților și grăsimilor.
- Încărcător rapid M12™ - M18™: Încarcă toți acumulatorii M18™, M14™ și M12™ REDLITHIUM™.



Descriere	Cantitate pachet	Cantitate comandă	Număr articol	Cod EAN
TOOLGUARD™ Dulap de scule mobil, cu 7 sertare, metalic, 78 cm dotat cu 246 buc, EU	246	1	4932493817	4058546509774

Set inserție spumă 119 buc - antrenor cu clichet și tubulare 1/4", 3/8", 1/2" (4932498518), Set inserție spumă 27 chei fixe metrice combinate MAX BITE™ (4932493247), Inserție spumă 4 clești (4932493631), Set inserție spumă 15 chei combinate cu clichet MAX BITE™ (4932479828), Set inserție spumă 10 chei fixe duble (4932493629), Set inserție spumă 23 șurubelnițe Tri-Lobe (4932479830), Inserție spumă 3 clești pentru inele de siguranță (4932493632), Set inserție spumă 2 ciocane (4932493253), Set inserție spumă 3 buc măsurare și tăiere (4932493252), Inserție spumă, 32 buc tubulare 1/2" (4932493392), M18FIW2F12-0 Cheie de impact 1/2 M18 FUEL™ compactă cu inel de fixare (4933498058), 2x Acumulatori cu rezistență la chimicale M18™ 5.0 AH (4932479265), Încărcător rapid M12™ - M18™ (4932451079), Ochelari de protecție - anti-zgâriere cu lentilă transparentă (4932478763), 3 antifoane reutilizabile cu șnur (4932471904), TOOLGUARD™ Dulap de scule mobil, cu 7 sertare, metalic, 78 cm (4932478849)

TOOLGUARD[™] Dulap de scule mobil, cu 7 sertare, metalic, 78 cm dotat cu scule, EU

- Sertare cu o capacitate de susținere de 45 kg, prevăzute cu soft-close, iar sertarele inferioare cu o capacitate de susținere de 90 kg.
- Protecția anti-înclinare permite deschiderea unui singur sertar la un moment dat.
- Roțile industriale de 125 mm (2x fixe, 2x pivotante cu frână).
- 5 sertare pline cu scule esențiale necesare pentru întreținerea autovehiculelor, așezate cu grijă în inserții de spumă pentru o organizare optimă.



Descriere	Cantitate pachet	Cantitate comandă	Număr articol	Cod EAN
TOOLGUARD [™] Dulap de scule mobil, cu 7 sertare, metalic, 78 cm dotat cu 206 buc, EU	206	1	4932498185	4058546520540

Set inserție spumă 119 buc - antrenor cu clichet și tubulare $1/4"$, $3/8"$, $1/2"$ (4932498518), Set inserție spumă 27 chei fixe metrice combinate MAX BITE[™] (4932493247), Inserție spumă 4 clești (4932493631), Set inserție spumă 15 chei combinate cu clichet MAX BITE[™] (4932479828), Set inserție spumă 10 chei fixe duble (4932493629), Set inserție spumă 23 șurubelnițe Tri-Lobe (4932479830), Inserție spumă 3 clești pentru inele de siguranță (4932493632), Set inserție spumă 2 ciocane (4932493253), Set inserție spumă 3 buc măsurare și tăiere (4932493252), TOOLGUARD[™] Dulap de scule mobil, cu 7 sertare, metalic, 78 cm (4932478849)

TOOLGUARD[™] Dulap de scule mobil, echipat cu 3 sertare, metalic, 69 cm dotat cu 131 buc scule universale

NOU

- 3 din cele 7 sertare sunt pline cu scule esențiale, aranjate în inserții de spumă pentru o organizare optimă.
- Sertare cu o capacitate de susținere de 55 kg, iar sertarele inferioare cu o capacitate de susținere de 70 kg.
- Protecția anti-înclinare permite deschiderea unui singur sertar la un moment dat.
- Roțile industriale de 125 mm (2x fixe, 2x pivotante, 1x frână).
- Design cu 90 de dinți cu un unghi de 4° pentru spații de lucru înguste.
- Capul deschis MAX BITE[™] previne alunecarea și ruperea organului de asamblare.
- Șurubelnițe cu mâner confortabil Tri-Lobe optimizat pentru confort maxim al utilizatorului și aplicații cu cuplu ridicat.



Descriere	Cantitate pachet	Cantitate comandă	Număr articol	Cod EAN
TOOLGUARD [™] Dulap de scule mobil, echipat cu 3 sertare, metalic, 69 cm dotat cu 131 buc scule universale				
Set inserție spumă 28 buc. $1/4"$ antrenor cu clichet și chei tubulare (4932479824), Set inserție spumă 23 buc. $3/8"$ antrenor cu clichet și chei tubulare (4932479825), Set inserție spumă 28 buc. $1/2"$ antrenor cu clichet și chei tubulare (4932479826), Set inserție spumă chei fixe combinate MAX BITE [™] (4932479827), Set inserție spumă 6 buc. șurubelnițe TX (4932492392), Set inserție spumă 7 buc. șurubelnițe SL & PH (4932492394), Set inserție spumă 15 scule de mână (4932493257)	1	1	4932499182	4058546563462



Insertie spumă master 170 buc. set universal

NOU

- Mix ideal de scule de mână pentru întreținere și reparații, organizate în insertii din spumă premium.
- Design cu 90 de dinți cu un unghi de 4° pentru spații de lucru înguste.
- Capul deschis MAX BITE™ previne alunecarea și ruperea organului de asamblare.
- Șurubelnițe cu mâner confortabil Tri-Lobe optimizat pentru confort maxim al utilizatorului și aplicații cu cuplu ridicat.
- Spumă premium pentru o durabilitate mai mare, dimensiuni tăiate cu laser pentru identificarea ușoară și rapidă a dimensiunilor și fundal roșu pentru identificarea rapidă a sculelor lipsă.



Descriere	Cantitate pachet	Cantitate comandă	Număr articol	Cod EAN
Insertie spumă master 170 buc. set universal				
Set insertie spumă 28 buc. 1/4" antrenor cu clichet și chei tubulare (4932479824), Set insertie spumă 28 buc. 1/2" antrenor cu clichet și chei tubulare (4932479826), Set insertie spumă chei fixe combinate MAX BITE™ (4932479827), Set insertie spumă 23 buc. șurubelnițe Tri-Lobe (4932479830), Set pliabil de 8 imbusuri Torx (4932480979), Set 9 imbusuri compacte Hex (4932492399), Set 40 buc. biți SHOCKWAVE™ IMPACT DUTY (4932492004), Set 19 buc. burghie Thunderweb HSS-Ground (4932493869)	170	1	4932499473	4058546566371

Insertie spumă master 172 buc. set automotive

NOU

- Mix ideal de scule de mână pentru întreținerea și repararea autovehiculelor, organizate în insertii din spumă premium.
- Design cu 90 de dinți cu un unghi de 4° pentru spații de lucru înguste.
- Capul deschis MAX BITE™ previne alunecarea și ruperea organului de asamblare.
- Cheile cu mâner T cu rotire pivotantă durabilă de 180° pentru cel mai bun acces la unghiurile greu accesibile.
- Șurubelnițe cu mâner confortabil Tri-Lobe optimizat pentru confort maxim al utilizatorului și aplicații cu cuplu ridicat.
- Spumă premium pentru o durabilitate mai mare, dimensiuni tăiate cu laser pentru identificarea ușoară și rapidă a dimensiunilor și fundal roșu pentru identificarea rapidă a sculelor lipsă.



Descriere	Cantitate pachet	Cantitate comandă	Număr articol	Cod EAN
Insertie spumă master 172 buc. set automotive				
Set insertie spumă 28 buc. 1/4" antrenor cu clichet și chei tubulare (4932479824), Set insertie spumă 28 buc. 1/2" antrenor cu clichet și chei tubulare (4932479826), Set insertie spumă chei fixe combinate MAX BITE™ (4932479827), Set insertie spumă 8 buc. chei cu mâner T (4932499113), Set insertie spumă 23 buc. șurubelnițe Tri-Lobe (4932479830), Set insertie spumă 3 clești (4932493256), Insertie spumă 3 clești pentru inele de siguranță (4932493632), Set insertie spumă 2 ciocane (4932493253), chei tubulare de impact pentru sectorul auto 1/2" SHOCKWAVE™ IMPACT DUTY (4932493370), Set 40 buc. biți SHOCKWAVE™ IMPACT DUTY (4932492004), Set 19 buc. burghie Thunderweb HSS-Ground (4932493869)	172	1	4932499474	4058546566388

Insertie spumă master 244 buc. set universal

NOU

- Mix ideal de scule de mână pentru întreținere și reparații, organizate în insertii din spumă premium.
- Design cu 90 de dinți în variantele de 1/4", 3/8" și 1/2" cu un unghi de 4° pentru spații de lucru înguste.
- Capul deschis MAX BITE™ previne alunecarea și ruperea organului de asamblare.
- Șurubelnițe cu mâner confortabil Tri-Lobe optimizat pentru confort maxim al utilizatorului și aplicații cu cuplu ridicat.
- Spumă premium pentru o durabilitate mai mare, dimensiuni tăiate cu laser pentru identificarea ușoară și rapidă a dimensiunilor și fundal roșu pentru identificarea rapidă a sculelor lipsă.



Descriere	Cantitate pachet	Cantitate comandă	Număr articol	Cod EAN
Insertie spumă master 244 buc. set universal				
Set insertie spumă 28 buc. clichet și tubulare 1/4", 3/8", 1/2" (4932498518), Set insertie spumă chei fixe combinate MAX BITE™ (4932479827), Set insertie spumă 10 chei fixe duble (4932493629), Set insertie spumă 23 buc. șurubelnițe Tri-Lobe (4932479830), Set insertie spumă 15 scule de mână (4932493257), Insertie spumă 3 clești pentru inele de siguranță (4932493632), Set 40 buc. biți SHOCKWAVE™ IMPACT DUTY (4932492004), Set 19 buc. burghie Thunderweb HSS-Ground (4932493869)	244	1	4932499475	4058546566395

Set inserție spumă chei fixe combinate MAX BITE[™]

- Capul deschis MAX BITE[™] previne alunecarea și ruperea organului de asamblare.
- Mâner rotunjit I-Beam pentru utilizare confortabilă.
- Cap înclinat la 15° pentru o mai bună accesibilitate.
- Aliaj de crom și oțel, finisaj cromat.

Descriere	Dimensiuni (mm)	Cantitate pachet	Cantitate comandă	Număr articol	Cod EAN
① Set inserție spumă 27 chei fixe metrice combinate MAX BITE [™]	45 x 536 x 417	27	1	4932493247	4058546481186
6mm, 7mm, 8mm, 9mm, 10mm, 11mm, 12mm, 13mm, 14mm, 15mm, 16mm, 17mm, 18mm, 19mm, 20mm, 21mm, 22mm, 23mm, 24mm, 25mm, 26mm, 27mm, 28mm, 30mm, 32mm, 36mm					
Inserție spumă goală, 27 buc chei combinate MAX BITE [™]	45 x 536 x 417	1	1	4932493676	4058546508364
② Set inserție spumă 22 chei metrice combinate cu clichet MAX BITE [™]	45 x 536 x 417	22	1	4932493248	4058546481193
6mm, 7mm, 8mm, 9mm, 10mm, 11mm, 12mm, 13mm, 14mm, 15mm, 16mm, 17mm, 18mm, 19mm, 20mm, 21mm, 22mm, 24mm, 25mm, 27mm, 30mm, 32mm					
Inserție spumă goală, 22 buc chei combinate cu clichet MAX BITE [™]	45 x 536 x 417	1	1	4932493677	4058546508371



Set inserție spumă chei fixe MAX BITE[™] cu clichet și cap pivotant

- Cap pivotant de 180° pentru acces mai mare la spații înguste.
- Capul deschis MAX BITE[™] previne alunecarea și ruperea organului de asamblare.
- Mecanism tubular cu 144 de dinți cu unghi de lucru de 2.5° permite utilizarea în spații înguste.
- Clichet dublu pentru durată de utilizare mai mare.
- Mâner rotunjit I-Beam pentru utilizare confortabilă.

Descriere	Dimensiuni (mm)	Cantitate pachet	Cantitate comandă	Număr articol	Cod EAN
Set inserție spumă chei fixe cu clichet și cap pivotant MAX BITE [™]	45 x 178.5 x 417	15	1	4932479829	4058546376239
8, 9, 10, 11, 12, 13, 14, 15, 16, 17, 18, 19, 20, 21, 22 mm					
Inserție spumă goală, 15 buc chei fixe Maxbite cu clichet și cap pivotant	45 x 178.5 x 417	1	1	4932493667	4058546513610



Set inserție spumă chei fixe combinate MAX BITE™

- Capul deschis MAX BITE™ previne alunecarea și ruperea organului de asamblare.
- Mâner rotunjit I-Beam pentru utilizare confortabilă.
- Cap înclinat la 15° pentru o mai bună accesibilitate.
- Aliaj de crom și oțel, finisaj cromat.

Descriere	Dimensiuni (mm)	Cantitate pachet	Cantitate comandă	Număr articol	Cod EAN
Set inserție spumă chei fixe combinate MAX BITE™ 8, 9, 10, 11, 12, 13, 14, 15, 16, 17, 18, 19, 20, 21, 22 mm	45 x 178.5 x 417	15	1	4932479827	4058546376215
Inserție spumă goală, 15 buc chei combinate Maxbite	45 x 178.5 x 417	1	1	4932493665	4058546485368



Set inserție spumă chei combinate cu clichet MAX BITE™

- Mecanism tubular cu 144 de dinți cu unghi de lucru de 2.5° permite utilizarea în spații înguste.
- Clichet dublu pentru durată de utilizare mai mare.
- Capul deschis MAX BITE™ previne alunecarea sau ruperea organului de asamblare.
- Mâner rotunjit I-Beam pentru utilizare confortabilă.

Descriere	Dimensiuni (mm)	Cantitate pachet	Cantitate comandă	Număr articol	Cod EAN
Set inserție spumă chei combinate cu clichet MAX BITE™ 8, 9, 10, 11, 12, 13, 14, 15, 16, 17, 18, 19, 20, 21, 22 mm	45 x 178.5 x 417	15	1	4932479828	4058546376222
Inserție spumă goală, 15 buc chei combinate cu clichet Maxbite	45 x 178.5 x 417	1	1	4932493666	4058546513603



Set inserție spumă chei fixe duble

- Dimensiuni subțiri ale capului pentru acces în zone înguste.
- Mâner rotunjit I-Beam pentru utilizare confortabilă.
- Marcaje cu cerneală pentru o identificare ușoară și rapidă a mărimii.
- Finisaj cromat pentru rezistență la coroziune și rugină.
- Seturile vin într-o spumă rezistentă.

Descriere	Dimensiuni (mm)	Cantitate pachet	Cantitate comandă	Număr articol	Cod EAN
① Set inserție spumă 10 chei fixe duble 6x7, 8x9, 10x11, 12x13, 14x15, 16x17, 18x19, 20x22, 21x23, 24x27mm	45 x 178.5 x 417	10	1	4932493629	4058546485009
② Set inserție spumă 4 chei fixe duble 24x26, 25x28, 27x29, 30x32mm	45 x 178.5 x 417	4	1	4932493630	4058546485016



Insertie spumă chei combinate

- Geometrie optimizată a capului pentru o prindere sigură a organelor de fixare pentru a reduce rotunjirea piulițelor
- Mâner I-beam pentru mai mult confort în timp ce se aplică un cuplu ridicat
- Dimensiuni marcate pentru o identificare ușoară și rapidă
- Înclinare la 15° pentru un acces mai bun
- Setul este depozitat într-o inserție de spumă durabilă.



Descriere	Dimensiuni (mm)	Cantitate pachet	Cantitate comandă	Număr articol	Cod EAN
Insertie spumă 6 chei combinate 8x10, 10x11, 12x14, 13x14, 17x19, 19x22mm	45 x 178.5 x 417	6	1	4932493628	4058546484996

Set inserție spumă 9 buc. chei inelare cu cot

NOU

- Mâner la 75° pentru un acces mai bun în spații înguste.
- Mâner rotunjit I-Beam pentru utilizare confortabilă.
- Marcaje cu cerneală pentru o identificare ușoară și rapidă a mărimii.
- Finisaj cromat pentru rezistență la coroziune și rugină.
- Spumă premium pentru o durabilitate mai mare, dimensiuni tăiate cu laser pentru identificarea ușoară și rapidă a dimensiunilor și fundal roșu pentru identificarea rapidă a sculelor lipsă.

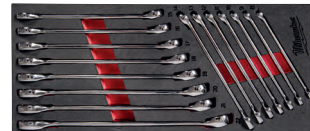

Descriere	Dimensiuni (mm)	Cantitate pachet	Cantitate comandă	Număr articol	Cod EAN
Set inserție spumă 9 buc. chei inelare cu cot	45 x 178.5 x 417	9	1	4932499086	4058546529550
Insertie spumă goală chei inelare cu cot	45 x 178.5 x 417	1	1	4932499087	4058546529567

Set inserție spumă chei ajustabile

- Șurub pentru reglare precisă. Fălcile nu vor aluneca în timpul utilizării
- Placare cu crom pentru cea mai bună protecție împotriva ruginii și pentru durabilitate sporită
- Mâner ergonomic rotunjit pentru o prindere confortabilă și mai puțină presiune asupra palmei
- Cap subțire pentru acces în spații înguste
- Fălcile paralele nu vor aluneca sau deteriora suprafețele
- Marcaje în inch și mm gravate cu laserul pentru o ajustare exactă
- Orificiu pentru șnur



Descriere	Dimensiuni (mm)	Cantitate pachet	Cantitate comandă	Număr articol	Cod EAN
Set inserție spumă, chei ajustabile (3 buc) 150 mm, 200 mm, 250 mm	45 x 178.5 x 417	3	1	4932492397	4058546417642
Insertie spumă goală, 3 buc cheie ajustabilă	45 x 178.5 x 417	1	1	4932493674	4058546508340



Set inserție spumă goală pentru antrenor cu clichet și tubulare 1/4", 3/8" & 1/2"

- Design 90 dinți cu unghi de lucru de 4°, pentru spații înguste de lucru.
- Zonă FOUR FLAT™ pe cheia tubulară ce împiedică rotirea.
- Design complet metalic pentru durabilitate maximă.
- Spumă de calitate superioară pentru o durabilitate mai mare, dimensiuni tăiate cu laser pentru o identificare ușoară și rapidă a dimensiunilor și fond roșu pentru a identifica rapid sculele lipsă.



Descriere	Dimensiuni (mm)	Cantitate pachet	Cantitate comandă	Număr articol	Cod EAN
Set inserție spumă clichet și tubulare 1/4", 3/8", 1/2"	45 x 536 x 417	119	1	4932498518	4058546523879
Set inserție spumă goală pentru antrenor cu clichet și tubulare 1/4", 3/8" & 1/2"	45 x 536 x 417	1	1	4932498740	4058546526092

Set inserție spumă 1/4" antrenor cu clichet și chei tubulare

- Design 90 dinți cu unghi de lucru de 4°, pentru spații înguste de lucru.
- Zonă FOUR FLAT™ pe cheia tubulară ce împiedică rotirea.
- Design complet metalic pentru durabilitate maximă.



Descriere	Dimensiuni (mm)	Cantitate pachet	Cantitate comandă	Număr articol	Cod EAN
Set inserție spumă 1/4" antrenor cu clichet și chei tubulare	45 x 178.5 x 417	28	1	4932479824	4058546376185
Chei tubulare standard: 5 mm, 5.5 mm, 6 mm, 7 mm, 8 mm, 9 mm, 10 mm, 11 mm, 12 mm, 13 mm, 14 mm, 15 mm / chei tubulare lungi: 5 mm, 5.5 mm, 6 mm, 7 mm, 8 mm, 9 mm, 10 mm, 11 mm, 12 mm, 13 mm, 14 mm, 15 mm / extensie 76 mm, extensie 152 mm, îmbinare universală					
Inserție spumă goală, 28 buc antrenor cu clichet și tubulare 1/4"	45 x 178.5 x 417	1	1	4932493662	4058546485337



Inserție spumă 76 buc. antrenor cu clichet, biți și chei tubulare 1/4"

NOU

- Design cu 90 de dinți cu 4° pentru spații de lucru înguste.
- Zonă FOUR FLAT™ pe cheia tubulară ce împiedică rotirea.
- Design complet metalic pentru durabilitate maximă.
- Spumă premium pentru o durabilitate mai mare, dimensiuni tăiate cu laser pentru identificarea ușoară și rapidă a dimensiunilor și fundal roșu pentru identificarea rapidă a sculelor lipsă.



Descriere	Dimensiuni (mm)	Cantitate pachet	Cantitate comandă	Număr articol	Cod EAN
Inserție spumă 76 buc. antrenor cu clichet, biți și chei tubulare 1/4"					
Clichet / Chei tubulare scurte: 4mm, 4.5mm, 5mm, 5.5mm, 6mm, 7mm, 8mm, 9mm, 10mm, 11mm, 12mm, 13mm / Chei tubulare lungi: 4mm, 4.5mm, 5mm, 5.5mm, 6mm, 7mm, 8mm, 9mm, 10mm, 11mm, 12mm, 13mm / Cap cheie tubulară cu bit torx: T8, T10, T15, T20, T25, T27, T30, T40 / Cap cheie tubulară cu bit hex: 2mm, 2.5mm, 3mm, 4mm, 5mm, 6mm / Suport / Adaptor pentru articulație universală / Măner / Extensie de 38 mm / Extensie de 76 mm / Set 32 buc. biți SHOCKWAVE™	45 x 178.5 x 417	76	1	4932499293	4058546564575
Inserție spumă goală antrenor cu clichet, biți și chei tubulare 1/4"	45 x 178.5 x 417	1	1	4932499294	4058546564582

Set inserție spumă 3/8" antrenor cu clichet și chei tubulare

- Design 90 dinți cu unghi de lucru de 4°, pentru spații înguste de lucru.
- Zonă FOUR FLAT[™] pe cheia tubulară ce împiedică rotirea.
- Design complet metalic pentru durabilitate maximă.



Descriere	Dimensiuni (mm)	Cantitate pachet	Cantitate comandă	Număr articol	Cod EAN
Set inserție spumă 3/8" antrenor cu clichet și chei tubulare	45 x 178.5 x 417	32	1	4932479825	4058546376192
Chei tubulare standard: 6 mm, 7 mm, 8 mm, 9 mm, 10 mm, 11 mm, 12 mm, 13 mm, 14 mm, 15 mm, 16 mm, 17 mm, 18 mm, 19 mm / Chei tubulare lungi: 6 mm, 7 mm, 8 mm, 9 mm, 10 mm, 11 mm, 12 mm, 13 mm, 14 mm, 15 mm, 16 mm, 17 mm, 18 mm, 19 mm / extensie 76 mm, extensie 152 mm / îmbinare universală					
Inserție spumă goală, 32 buc antrenor cu clichet și tubulare 3/8"	45 x 178.5 x 417	1	1	4932493663	4058546485344

Set inserție spumă 1/2" antrenor cu clichet și chei tubulare

- Design 90 dinți cu unghi de lucru de 4°, pentru spații înguste de lucru.
- Zonă FOUR FLAT[™] pe cheia tubulară ce împiedică rotirea.
- Design complet metalic pentru durabilitate maximă.



Descriere	Dimensiuni (mm)	Cantitate pachet	Cantitate comandă	Număr articol	Cod EAN
Set inserție spumă 1/2" antrenor cu clichet și chei tubulare	45 x 178.5 x 417	28	1	4932479826	4058546376208
Chei tubulare standard: 10 mm, 11 mm, 12 mm, 13 mm, 14 mm, 15 mm, 16 mm, 17 mm, 18 mm, 19 mm, 20 mm, 21 mm, 22 mm, 23 mm, 24 mm / Chei tubulare lungi: 10 mm, 11 mm, 12 mm, 13 mm, 14 mm, 15 mm, 16 mm, 17 mm, 18 mm, 19 mm / extensie 76 mm, extensie 127 mm, îmbinare universală					
Inserție spumă goală, 28 buc antrenor cu clichet și tubulare 1/2"	45 x 178.5 x 417	1	1	4932493664	4058546485351

Set inserție spumă chei cu mâner T

NOU

- Rotire pivotantă durabilă de 180° pentru cel mai bun acces la unghiurile greu accesibile.
- Mâner glisant pentru reglarea optimă în diferite poziții pentru mai multă pârghie sau spații înguste.
- Tubulare puțin adânci pentru a permite fixarea piulițelor cu șuruburi mai lungi.
- Spumă premium pentru o durabilitate mai mare, dimensiuni tăiate cu laser pentru identificarea ușoară și rapidă a dimensiunilor și fundal roșu pentru identificarea rapidă a sculelor lipsă.

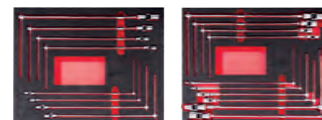

Descriere	Dimensiuni (mm)	Cantitate pachet	Cantitate comandă	Număr articol	Cod EAN
Set inserție spumă 8 buc. chei cu mâner T 7mm, 8mm, 10mm, 12mm, 13mm, 14mm, 17mm, 19mm	45 x 536 x 417	8	1	4932499113	4058546529826
Inserție spumă goală, 8 buc. chei cu mâner T	45 x 536 x 417	1	1	4932499114	4058546529833
Set inserție spumă 10 buc. chei cu mâner T 7mm, 8mm, 10mm, 12mm, 13mm, 14mm, 15mm, 16mm, 17mm, 18mm	45 x 536 x 417	10	1	4932499295	4058546564599
Inserție spumă goală, 10 buc. chei cu mâner T	45 x 536 x 417	1	1	4932499296	4058546564605

Set inserție spumă clești TORQUE LOCK™

- TORQUE LOCK™ - permite reglarea și eliberarea ușoară a materialelor plate și rotunde. Poate fi aplicată o forță suplimentară pe șurubul TORQUE LOCK™ pentru o fixare mai bună și mai sigură. Poate fi, de asemenea, utilizat în scopul agățării și depozitării.
- Fălci călite: o mai bună aderență pe material.
- Protecție împotriva ruginii - placarea cu crom crește durata de viață prin reducerea coroziunii.
- Design cu pârghie pentru eliberare rapidă pentru utilizare comodă pe șantier.
- Cleștii MAX BITE™ au o geometrie specială a fălcilor pentru aderență maximă.

Descriere	Dimensiuni (mm)	Cantitate pachet	Cantitate comandă	Număr articol	Cod EAN
① Inserție spumă 5 clești autoblocare	45 x 357 x 417	5	1	4932493634	4058546485054
Fălci curbate 127 mm (4932472263), Fălci lungi 150 mm (4932471731), MAXBITE 170 mm (4932471730), Drept 250 mm (4932471726), MAXBITE 250 mm (4932471729)					
Inserție spumă goală, 11 buc clești	45 x 536 x 417	1	1	4932493680	4058546508401
② Set inserție spumă 11 clești TORQUE LOCK™	45 x 536 x 417	11	1	4932493251	4058546481223
Clește TORQUE LOCK™ cu fălci curbate 127 mm (4932472263); Clește TORQUE LOCK™ cu fălci curbate 170 mm (4932471732), Clește TORQUE LOCK™ cu fălci curbate 250 mm (4932471725), Clește menghină TORQUE LOCK™ cu fălci normale 280 mm (4932471728), Clește TORQUE LOCK™ cu fălci lungi 100 mm (4932472262), Clește TORQUE LOCK™ cu fălci lungi 150 mm (4932471731), Clește TORQUE LOCK™ cu fălci lungi 230 mm (4932471733), Clește TORQUE LOCK™ MAXBITE™ 170 mm (4932471730), Clește TORQUE LOCK™ MAXBITE™ 250mm (4932471729), Clește menghină TORQUE LOCK™ cu fălci pivotante 280 mm (4932471727), Clește menghină TORQUE LOCK™ cu fălci pivotante 480 mm (4932472261)					

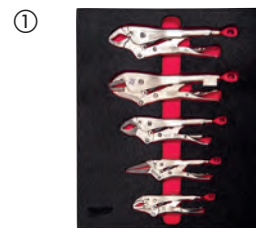

Set inserție spumă clești

- Pârghie optimă pentru o muncă ușoară și fără efort.
- Marginile de tăiere sunt întărite prin inducție pentru tăierea sârmelor dure și moi.
- Protecție împotriva coroziunii pentru o durată de viață mai lungă a sculei.
- Orificiu pentru șnur pentru atașare ușoară la gama de siguranță MILWAUKEE® pentru a permite

Descriere	Dimensiuni (mm)	Cantitate pachet	Cantitate comandă	Număr articol	Cod EAN
① Set inserție spumă 2 clești pentru instalatori	45 x 178.5 x 417	2	1	4932493255	4058546481261
Clește TORQUE LOCK™ cu fălci curbate 250 mm (4932471725), clește pentru instalatori 250 mm (4932492459)					
Inserție spumă goală, 2 buc clește instalator & autoblocare	45 x 178.5 x 417	1	1	4932493684	4058546508449
② Set inserție spumă 3 clești	45 x 178.5 x 417	3	1	4932493256	4058546481278
Clește combinat 180 mm (4932492462), Clește cu tăiș diagonal 160 mm (4932492463), Clește nas lung 205 mm (4932492465)					
Inserție spumă goală, 3 buc clești	45 x 178.5 x 417	1	1	4932493685	4058546508456
③ Inserție spumă 4 clești	45 x 178.5 x 417	4	1	4932493631	4058546485023
Clește combinat 180mm (4932492462), Clește tăiere diagonală 160mm (4932492463), Clește cu nas lung 205mm (4932492465), Clește reglabil pentru instalatori 250mm (4932492459)					

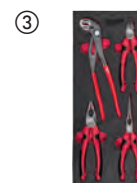
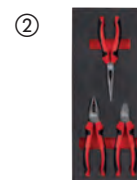
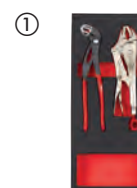

Set inserție spumă clești VDE

- Scule certificate VDE (DIN EN/IEC 60900). Testate la 10.000 volți și garantate la 1.000 volți. Testate la temperaturi de -40°.
- Tăișurile din oțel sunt în întregime forjate, întărite și călite pentru cea mai bună durabilitate. Finisajul suprafeței din titan gri este nereflectorizant și asigură o rezistență maximă la coroziune.
- Tăișul călit prin curenți de inducție permite debitarea celor mai dure materiale.
- Îmbinare prelucrată de precizie pentru o transmisie maximă a puterii cu prindere optimă pentru lucrări ușoare și fără efort.
- Mâner ergonomic cu înveliș moale pentru o manevrare confortabilă și o prindere optimă.

①



②



Descriere	Dimensiuni (mm)	Cantitate pachet	Cantitate comandă	Număr articol	Cod EAN
① Set inserție spumă 4 clești VDE Clește cu tăiș lateral VDE 160mm, clește cu nas lung VDE 205mm, clește combinat VDE 180mm, clește dezizolare VDE 160mm	45 x 178.5 x 417	4	1	4932493250	4058546481216
Inserție spumă goală, 4 buc clești izolați	45 x 178.5 x 417	1	1	4932493679	4058546508395
② Set nr. 2 inserție spumă 4 clești VDE Clește cu tăiș lateral VDE 160mm, clește cu nas lung VDE 205mm, dispozitiv tăiere cablu VDE 160mm, clește dezizolare VDE 160mm	45 x 178.5 x 417	4	1	4932493460	4058546483319
Inserție spumă goală, 4 buc clești VDE	45 x 178.5 x 417	1	1	4932493675	4058546508357

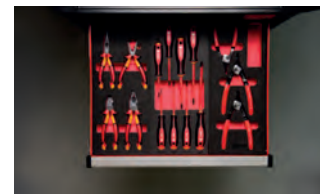

Inserție spumă clești pentru inele de siguranță

- Conversie internă-externă mai ușoară și mai rapidă cu un cadran canelat antiderapant.
- Cadran convertibil complet metalic pentru rezistență la uzură și previne reducerea integrității articulației.
- Mânere rezistente la alunecare, cu mânere duble.
- Depozitate într-o spumă premium.

①



②



Descriere	Dimensiuni (mm)	Cantitate pachet	Cantitate comandă	Număr articol	Cod EAN
① Inserție spumă 3 clești pentru inele de siguranță Clește mediu pentru inele de siguranță, drept, 1.2mm (4932492490); Clește mare pentru inele de siguranță, drept, 1.8mm (4932492493); Clește mare pentru inele de siguranță, 90°, 1.8mm (4932492495)	45 x 178.5 x 417	3	1	4932493632	4058546485030
② Inserție spumă 6 clești pentru inele de siguranță Clește mic pentru inele de siguranță, drept, 0.9mm (4932492487); Clește mic pentru inele de siguranță, 45°, 0.9mm (4932492488); Clește mediu pentru inele de siguranță, drept, 1.2mm (4932492490); Clește mare pentru inele de siguranță, drept, 1.8mm (4932492493); Clește mare pentru inele de siguranță, 45°, 1.8mm (4932492494); Clește mare pentru inele de siguranță, 90°, 1.8mm (4932492495)	45 x 357 x 417	6	1	4932493633	4058546485047

Set inserție spumă scule de mână

- Set de imbus: Carcasă cu răscucire și blocare pentru acces ușor la chei. Cap sferic pentru acces la 30° la orice piuliță hexagonală.
- Clește: Pârghie optimă pentru o muncă ușoară și fără efort. Margini călite prin inducție pentru tăierea firelor dure și moi.
- Ciocan: Conexiune întărită a capului pentru o durabilitate sporită. Mâner din nuc care asigură vibrații reduse.
- Fierăstrău: Cadru metalic rezistent, suportă o tensiune mai mare (25.000 PSI / 250 lbs)
- Ruletă cu magnet: Magnetul puternic de la începutul benzii permite o agățare ușoară pe suprafețe plane și pe țevi rotunde. Design compact și ergonomic.



Descriere	Dimensiuni (mm)	Cantitate pachet	Cantitate comandă	Număr articol	Cod EAN
Set inserție spumă 15 scule de mână	45 x 536 x 417	15	1	4932493257	4058546481285
Set 9 imbusuri Hex (4932478621), Clește cu tăis diagonal 160 mm (4932492463), Clește combinat 165 mm (4932492461), Clește reglabil pentru instalatori 250 mm (4932492459), Ciocan lăcătușerie cu coadă din lemn 500 gr (4932478668), Fierăstrău (48220050), Ruletă cu magnet 5 m (4932464602)					
Inserție spumă goală, 15 buc scule de mână	45 x 536 x 417	1	1	4932493686	4058546508463

Set inserție spumă ciocane

- Design echilibrat de precizie pentru un control optimizat.
- Mâner durabil cu un design anti-alunecare.
- Vibrații reduse și revenire minimizată



Descriere	Dimensiuni (mm)	Cantitate pachet	Cantitate comandă	Număr articol	Cod EAN
① Set inserție spumă 2 ciocane	45 x 178.5 x 417	2	1	4932493253	4058546481247
Ciocan lăcătușerie cu coadă din fibră de sticlă 500 gr (4932478663), Ciocan cu mâner din fibră de sticlă cu absorbție 790 gr (4932492350)					
Inserție spumă goală, 2 buc ciocane	45 x 178.5 x 417	1	1	4932493682	4058546508425
② Set inserție spumă 2 ciocane	45 x 178.5 x 417	2	1	4932493254	4058546481254
Ciocan cu cap sferic și coadă oțel 450 gr (4932492346), Ciocan cu mâner din fibră de sticlă cu absorbție 790 gr (4932492350)					
Inserție spumă goală, 2 buc ciocane	45 x 178.5 x 417	1	1	4932493683	4058546508432



Set inserție spumă măsurare și tăiere

- Fierăstrău compact: Schimbare a pânzei fără scule pentru schimbarea pânzelor de până la 10 ori mai rapid și acceptă pânze de 12".
- Cuțit: Închidere metalică pentru durabilitate maximă și durată de viață mai lungă.
- Ruletă cu magnet: Magnetul puternic de la începutul benzii permite o agățare ușoară pe suprafețe plane și pe țevi rotunde. Design compact și ergonomic.

Descriere	Dimensiuni (mm)	Cantitate pachet	Cantitate comandă	Număr articol	Cod EAN
Set inserție spumă măsurare și tăiere	45 x 178.5 x 417	3	1	4932493252	4058546481230
Ruletă cu magnet 5 m (4932464602), Cutter 18 mm (48221961), Fierăstrău compact (48220012)					
Inserție spumă goală, 3 buc scule măsurare și tăiere	45 x 178.5 x 417	1	1	4932493681	4058546508418



Seturi inserție spumă șurubelnițe Tri-Lobe

- Mâner confortabil cu trei laturi optimizat pentru confort și aplicații cu cuplu mare.
- Vârf magnetic călit pentru durabilitate crescută și utilizare rapidă.
- Tijă acționabilă cu cheie pentru pârghie suplimentară.
- Mâner cu 3 laturi și guler anti-rostogolire.

Descriere	Dimensiuni (mm)	Cantitate pachet	Cantitate comandă	Număr articol	Cod EAN
① Set 1 inserție spumă, șurubelnițe TX (7 buc) T7x65, T8x65, T9x75, T10x75, T15x75, T20x100, T25x100	45 x 178.5 x 417	7	1	4932492391	4058546417581
Inserție spumă goală, 7 buc șurubelnițe TX	45 x 178.5 x 417	1	1	4932493669	4058546508296
② Set 2 inserție spumă, șurubelnițe TX (6 buc) T10x75, T15x75, T20x100, T25x100, T30x125, T40x125	45 x 178.5 x 417	6	1	4932492392	4058546417598
Inserție spumă goală, 6 buc șurubelnițe TX	45 x 178.5 x 417	1	1	4932493670	4058546508302
③ Set inserție spumă, șurubelnițe PH (5 buc) PH0x75, PH1x100, PH2x125, PH3x150, Stubby PH2x45	45 x 178.5 x 417	5	1	4932492393	4058546417604
Inserție spumă goală, 5 buc șurubelnițe PH	45 x 178.5 x 417	1	1	4932493671	4058546508319
④ Set inserție spumă, șurubelnițe SL (7 buc) SL 0.5x3x75, SL 0.6 x 3.5 x 100, SL 0.8x4x100, SL 1.0x5.5x125, SL 1.2x6.5x125, SL 1.6x8x175, Stubby SL 1.2x6.5x45	45 x 178.5 x 417	7	1	4932492395	4058546417628
Inserție spumă goală, 7 buc șurubelnițe SL	45 x 178.5 x 417	1	1	4932493673	4058546508333
⑤ Set inserție spumă, șurubelnițe SL & PH (7 buc) SL 0.5x3x75, SL 0.8x4x100, SL 1.0x5.5x125, SL 1.2x6.5x125, PH0x75, PH1x100, PH2x125	45 x 178.5 x 417	7	1	4932492394	4058546417611
Inserție spumă goală, 7 buc șurubelnițe SL & PH	45 x 178.5 x 417	1	1	4932493672	4058546508326
⑥ Set inserție spumă șurubelnițe Tri-Lobe SL 2.5 / SL 3 / SL 4 / SL 5.5 / SL 6 / SL 6.5 / SL 8, PH 0 / PH 1 / PH 2 / PH 2 / PH 3, PZ 0 / PZ 1 / PZ 2 / PZ 2 / PZ 3, T 10 / T 15 / T 20 / T 25 / T 30 / T 40	45 x 536 x 417	23	1	4932479830	4058546376246
Inserție spumă goală, 23 buc șurubelnițe TriLobe	45 x 536 x 417	1	1	4932493668	4058546508289

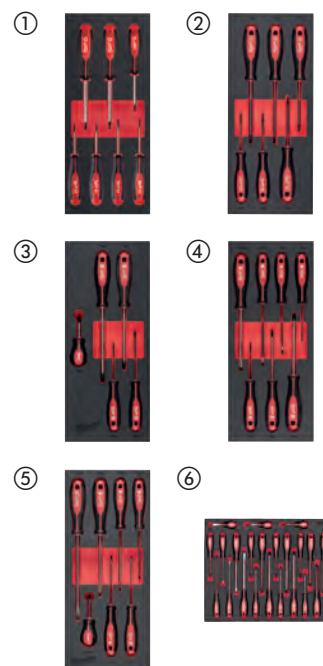

Set inserție spumă șurubelnițe VDE Tri-Lobe

- Testate VDE la 10.000 volți și garantate la 1.000 volți
- Diametru subțire al tije pentru acces facil
- Mâner confortabil Tri-Lobe optimizat pentru confort maxim al utilizatorului și aplicații cu cuplu ridicat
- Marcajele de identificare vizibile permanente ce permit identificarea rapidă a sculei



Descriere	Dimensiuni (mm)	Cantitate pachet	Cantitate comandă	Număr articol	Cod EAN
① Set inserție spumă 8 șurubelnițe VDE Tri-Lobe	45 x 178.5 x 417	8	1	4932493249	4058546481209
PH0x60, PH1x80, PH2x100, 0.4x2.5x75, 0.6x3.5x100, 0.8x4x100, 1.0x5.5x125, 1.2x6.5x150					
Inserție spumă goală, 8 buc șurubelnițe izolate	45 x 178.5 x 417	1	1	4932493678	4058546508388

Inserție spumă, tubulare lungi 1/4" SHOCKWAVE™ IMPACT DUTY

Descriere	Cantitate pachet	Cantitate comandă	Număr articol	Cod EAN
Inserție spumă, 17 buc tubulare lungi 1/4"	17	1		
Tubulare lungi 1/4" SHOCKWAVE™ IMPACT DUTY 4/4.5/5/5.5/6/7/8/9/10/11/12/13mm, suport magnetic pentru biți 152 mm, suport magnetic pentru biți 305mm, set 32 de biți, adaptor 1/4" Hex --> 1/4" pătrat, adaptor 1/4" pătrat --> 1/4" Hex, spumă 417x177mm			4932493386	4058546482572
Inserție spumă goală 417x177mm pentru tubulare lungi 1/4"	1	1	4932493385	4058546482565



Inserție spumă, tubulare 3/8" SHOCKWAVE™ IMPACT DUTY

Descriere	Cantitate pachet	Cantitate comandă	Număr articol	Cod EAN
Inserție spumă, 23 buc tubulare 3/8"	23	1		
① SHOCKWAVE™ IMPACT DUTY 3/8" tubulare scurte: 6/7/8/9/10/11/12/13/14/15/16/17/18/19/20/21/22mm, extensie - 150mm, extensie - 250mm, adaptor 3/8" pătrat --> 1/4" pătrat, adaptor 3/8" pătrat --> 1/2" pătrat, 3/8" adaptor articulată, adaptor 3/8" pătrat --> 1/4" Hex, spumă 417x177mm			4932493388	4058546482596
Inserție spumă, 23 buc tubulare lungi 3/8"	23	1		
② SHOCKWAVE™ IMPACT DUTY 3/8" tubulare lungi: 6/7/8/9/10/11/12/13/14/15/16/17/18/19/20/21/22mm, extensie - 150mm, extensie - 250mm, adaptor 3/8" pătrat --> 1/4" pătrat, adaptor 3/8" pătrat --> 1/2" pătrat, adaptor articulată 3/8", adaptor 3/8" pătrat --> 1/4" Hex, spumă 417x177mm			4932493390	4058546482619
Inserție spumă goală 417x177mm pentru tubulare 3/8"	1	1	4932493387	4058546482589
Inserție spumă goală 417x177mm pentru tubulare lungi 3/8"	1	1	4932493389	4058546482602



Set chei tubulare 1/2" SHOCKWAVE[™] IMPACT DUTY

Descriere	Cantitate pachet	Cantitate comandă	Număr articol	Cod EAN
Insertie spumă, 32 buc tubulare 1/2"	32	1		
① SHOCKWAVE [™] IMPACT DUTY 1/2" tubulare scurte: 8/9/10/11/12/13/14/15/16/17/18/19/20/21/22/23/24/25/26/27/28/29/30/32mm, Automotive Set 1/2": 17/19/21mm, extensie - 150mm, extensie - 250mm, adaptor 1/2" pătrat--> 3/8" pătrat, adaptor 1/2" pătrat --> 3/4" pătrat, 1/2" adaptor articulată, Spumă cu bază de plastic 417x536mm			4932493392	4058546482633
Insertie spumă, 34 buc tubulare lungi 1/2"	34	1		
② SHOCKWAVE [™] IMPACT DUTY 1/2" tubulare lungi: 8/9/10/11/12/13/14/15/16/17/18/19/20/21/22/23/24/25/26/27/28/29/30/32/33/36mm, Automotive Set 1/2": 17/19/21mm, extensie - 150mm, extensie - 250mm, adaptor 1/2" pătrat--> 3/8" pătrat, adaptor 1/2" pătrat --> 3/4" pătrat, 1/2" adaptor articulată, Spumă cu bază de plastic 417x536mm			4932493394	4058546482657
Insertie spumă goală cu bază de plastic. 417x536mm tubulare 1/2"	1	1	4932493391	4058546482626
Insertie spumă goală cu bază de plastic. 417x536mm pentru tubulare lungi 1/2"	1	1	4932493393	4058546482640



Insertie spumă 3/4" SHOCKWAVE[™] IMPACT DUTY

Descriere	Cantitate pachet	Cantitate comandă	Număr articol	Cod EAN
Insertie spumă, 12 buc tubulare 3/4"	12	1		
① SHOCKWAVE [™] IMPACT DUTY 3/4" tubulare: 22/24/27/30/32/33/36mm, extensie 150mm, extensie 250mm, adaptor 3/4" pătrat --> 1/2" pătrat, 3/4" adaptor articulată, adaptor 3/4" pătrat --> 1" pătrat, Spumă cu bază de plastic 417x355mm			4932493396	4058546482671
Insertie spumă, 12 buc tubulare lungi 3/4"	12	1		
② SHOCKWAVE [™] IMPACT DUTY 3/4" tubulare lungi: 22/24/27/30/32/33/36mm, extensie 150mm, extensie 250mm, adaptor 3/4" pătrat --> 1/2" pătrat, 3/4" adaptor articulată, adaptor 3/4" pătrat --> 1" pătrat, Spumă cu bază de plastic 417x355mm			4932493398	4058546482695
Insertie spumă goală cu bază de plastic. 417x355mm pentru tubulare 3/4"	1	1	4932493395	4058546482664
Insertie spumă goală cu bază de plastic. 417x355mm pentru tubulare lungi 3/4"	1	1	4932493397	4058546482688

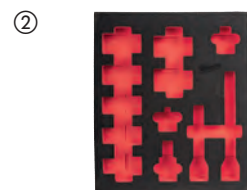

Insertii goale de spumă

- Densitatea mare a spumei îmbunătățește durabilitatea și rezistența la abraziune
- Identificarea rapidă și ușoară a sculelor și accesoriilor datorită fundalului roșu
- Spumă tăiată cu laser pentru a maximiza spațiul în dulapul de scule de 117 cm
- Ideale pentru a depozita tubulare suplimentare, accesorii, șuruburi și alte piese mici

Descriere	Dimensiuni (mm)	Cantitate pachet	Cantitate comandă	Număr articol	Cod EAN
① Insertie spumă mică pentru dulap de scule 117 cm	45 x 178.5 x 78	1	1	4932492389	4058546417567
② Insertie spumă mare pentru dulap de scule 117 cm	45 x 536 x 78	1	1	4932492390	4058546417574
③ Insertie spumă goală 165 mm, dulap 117 cm	45 x 165 x 496	1	1	4932493635	4058546485061
④ Insertie spumă goală 115 mm, dulap 117 cm	45 x 115 x 496	1	1	4932493636	4058546485078

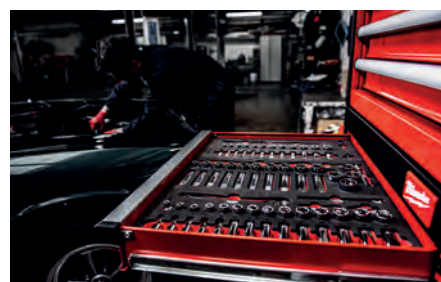
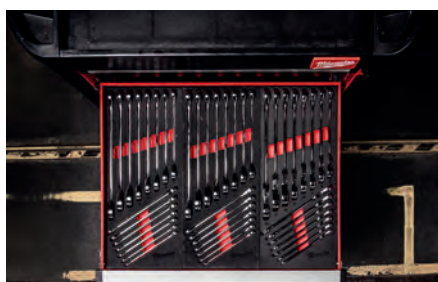
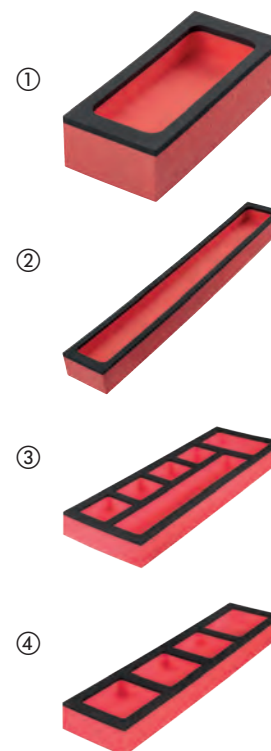



Nothing but **HEAVY DUTY.**TM

Techtronic Industries România SRL

Șoseaua Pipera 43
Floreasca Park
București 020308

Distribuitor autorizat: